

BIOLAB
MOBILAB - MOBISKOOOL

SCIENCES

DE LA VIE & DE LA TERRE



2015 / 2017

CATALOGUE
LYCÉE

BIOLAB
www.biolab.fr

Une offre produit unique...

Notre société conçoit et propose sous les marques BIOLAB et PHYLAB des équipements pour l'enseignement des sciences en Biologie, Physique, Chimie, Technologie et des Solutions Innovantes en ExAO sous la marque FOURIER EDUCATION. Notre département MOBILAB & MOBISKOOL, dessine, fabrique et assure l'agencement clés en mains de vos établissements en Mobiliers de Collectivités et Mobiliers de Laboratoires en Sciences, Informatique et Technologie.

BIOLAB - PHYLAB - MOBILAB & MOBISKOOL

Une entité unique qui répond positivement et efficacement à tous vos besoins par une offre complète :

conseil ; agencement ; conception ; fabrication ; transport ; installation...

...où l'offre produit prend tout son sens dans la qualité des services qui lui sont associés.

Fournisseur, Concepteur, Fabricant, Agenceur, Ensemblier, Planificateur de Projets, Prestataire de Services, c'est depuis longtemps que « BIOLAB... » sans se départir de ses premières amours a évolué vers un destin au service d'un public de plus en plus large éducation, médical, industrie, université... sciences, technologie, espaces collectifs...

Aujourd'hui, le site de BIOLAB est une vitrine ouverte à tous et partout dans le monde...

Les tarifs de ce catalogue sont indicatifs, susceptibles de modifications sur la période de validité des produits. N'hésitez pas à nous interroger pour vous assurer des prix au moment de votre achat.

ExAO / SENS

Tablette einstein™	p.6
Labmate™	p.10
Logiciel Milab™	p.12
Einstein™ World	p.22
Capteurs	p.26
Accessoires	p.80

OBSERVATION

Microscopes OPTIKA	p.88
Stéréomicroscopes OPTIKA	p.108
Microscopes EUROMEX	p.118
Stéréomicroscopes EUROMEX	p.134
Microscopes LEIKA	p.142
Stéréomicroscopes LEIKA	p.152
Caméras	p.115/138/140/150
Matériel pour la préparation des lames	p.155
Préparations microscopiques	p.162
Collections microscopiques	p.172

OSTÉOLOGIE & ANATOMIE HUMAINE

Squelettes humains	p.176
Pièces osseuses et articulations	p.180
Colonnes vertébrales	p.184
Cranes humains	p.188
Modèles anatomiques	p.192
Prévention	p.217
Modèles d'ostéologie animale	p.226
Anatomie animale & dissection	p.230
Équipements d'élevage & aquariophilie	p.236
Modèles de botanique	p.241

BIOLOGIE & BIOTECHNOLOGIE

Biodiversité	p.250
Les souches, levures, champignons...	p.252
Chromosomes, divisions cellulaires, ADN	p.261
Génétique	p.264
Extraction d'ADN	p.266
Electrophorèse & PCR	p.268
Kits de TP & études de cas	p.272
Bases de l'immunologie	p.282

SCIENCES DE LA TERRE

Roches, fossiles & lames de roches	p.286
La terre & le système solaire	p.292

MATÉRIEL DE LABORATOIRE & CONSOMABLES

Traitement de l'eau	p.298
Les solutions de lavage	p.306
Les solutions de chauffage	p.311
Agitation	p.327
Thermométrie & mesures de temps	p.330
La pesée	p.332
Ph-métrie et conductimétrie	p.337
Polarimétrie & réfractométrie	p.342
Spectrophotomètres	p.345

Table des matières

PRODUITS CHIMIQUES

Les produits chimiques	p. 350
Verrerie & accessoires	p.373

MOBILIER DE LABORATOIRE

Paillasses sèches	p.410
Plots techniques	p.427
Solutions d'agencement	p.440
Îlots centraux	p.462
Plots ExAO & paillasses informatique	p.466
Mobilier dynamique et ergonomique	p.480
Salles d'enseignement sanitaire & social	p.490
Gamme Inox	p.492
Mobilier de technologie	p.516
Mobiliers de rangement métalliques	p.522
Armoires	p.520
Bahuts	p.532
Meubles à poser ou suspendre	p.538
Armoires double-corps	p.540
Armoires triple-corps	p.548
Meubles sous paillasses	p.550
Armoires tableaux	p.552
Meubles à plans & cartes	p.555
Système Gratnell's	p.556
Chariots & rayonnages Gratnell's	p.558
Bacs tiroirs Gratnell's	p.559
Meubles rangetout	p.562
Dessertes	p.564
Tables roulantes & chariots	p.566
Sièges techniques	p.570
Tableaux et vitrines	p.572
Meubles à casiers	p.578
Vidéo-projecteurs	p.580
Tableaux numériques	p.583
Mobilier scolaire	p.586
Casiers & vestiaires	p.598

MOBILIER DE SÉCURITÉ

Sécurité active par recyclage	p.602
Sécurité active par extraction	p.612
Les unités de sécurité	p.615
Sécurité passive	p.618
Sorbonnes	p.634
ETRAF	p.638
Protection individuelle	p.648

NOUVEAUTÉS

EU 3600
Binoculaire "iScope" à NéoLED
Ojectifs E-PLANS IOS 1000x



Ces appareils de pointe ont été spécialement conçus pour les applications des sciences de la vie et des sciences biomédicales

Tablette ExAO einstein™



La première tablette tactile à être équipée de 8 capteurs internes environnementaux pour l'ExAO !
+ de 60 capteurs externes disponibles...

EU 7120
Stéréomicroscope Binoculaire StéréoBlue
à Zoom de 7x à 45x - Eclairages à LED Incident et transmis, colonne à Crémaillère



Offre aux enseignants une grande qualité d'observation à un prix accessible.

Modèle du poumon transparent avec structures internes

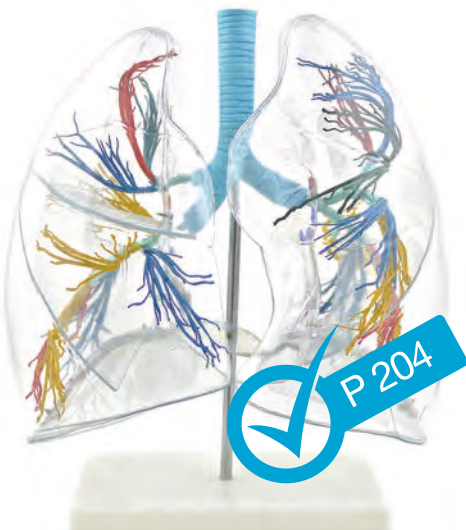

Le modèle montre les deux poumons avec lobules pulmonaires.

Le TechniFour Plus



Le seul bec électrique de laboratoire qui vous permet de travailler sous Hotte et en espace stérile...

Bains-marie thermostatiques modèles "Education".



Ces bains-marie robustes vous accompagneront dans tous vos travaux pratiques et préparations au sein de votre laboratoire.

Section de tige de dicotylédone



Modèle montrant la section transversale de la structure des tissus d'une tige de dicotylédone de fèves de jardin, grossie 200 fois

Dissection de la grenouille avec dos ouvert



Ce grand modèle de grenouille montre les structures externes et internes dans les moindres détails.

Cuve d'électrophorèse ADN + Protéines - 1 Gel



La cuve à électrophorèse **M6 Plus** est de qualité comparable aux cuves de plus grande capacité.

Armoires sous paillasses acides & bases



Armoires triple-corps à composer soi-même



Introduction à l'électrophorèse : "A qui appartient l'ADN découvert sur la scène de crime ?"



Autolaveurs Désinfecteurs de Laboratoire Miele à Séchage EcoDry



Composez votre armoire selon vos besoins !

DÉMONSTRATION GRATUITE
Contactez-nous pour une démonstration gratuite de nos différentes solutions !
01.69.49.69.59

S.E.N.S / (ExAO)

Système d'Expérimentation Numérique Scientifique

L'enseignement des sciences au travers d'outils innovants d'ExAO (Expérimentation Assistée par Ordinateur) / S.E.N.S. (Système d'Expérimentation Numérique Scientifique) est depuis de nombreuses années au centre de la réflexion des ingénieurs et designers de BIOLAB & Fourier Education.

La gamme complète des outils proposés par Fourier se compose de dispositifs d'acquisition de données, de tablettes numériques, de capteurs et sondes, du logiciel d'analyse de données MiLab et de contenus pédagogiques qui permettent aux étudiants d'appréhender et comprendre les phénomènes les plus simples comme les plus complexes du monde qui les entoure.

Les solutions einstein™ sont polyvalentes, utilisables en laboratoire ou sur le terrain.

Très pratiques et faciles d'utilisation elles conviennent aux élèves de tous âges et à tous les niveaux d'enseignement, que ce soit au collège, lycée ou classes prépa...

Produits einstein™

Toutes nos solutions n'ont que des atouts pour séduire tous les acteurs de l'enseignement.

- Les élèves retrouvent toutes les innovations technologiques qu'ils aiment tant utiliser au quotidien : interactivité, écrans tactiles, applications vidéo, approche intuitive et iconographique...
- Les enseignants trouvent parmi ces solutions des outils d'acquisition faciles, rapides, qui leur garantissent des résultats précis et répétitifs ; ainsi que de puissants outils d'analyse permettant d'illustrer les notions théoriques les plus abstraites.
- Les établissements trouvent des solutions économiques qui leur permettent d'équiper plus largement tous les groupes de travaux pratiques, et pourquoi pas chaque élève ?

Tablette einstein™



369€

La première tablette tactile à être équipée de 8 capteurs internes environnementaux pour l'ExAO !

LabMate™



225€

Transforme votre propre tablette ou votre ordinateur, en laboratoire de sciences sans fil !

Capteurs einstein™



+ de 60 capteurs disponibles

Exemples de thèmes abordés : Biologie, Physiologie humaine, Chimie, Électricité et champ magnétique, Physique, Sciences de la terre, Mathématique...

Logiciel d'analyse de données MiLab™

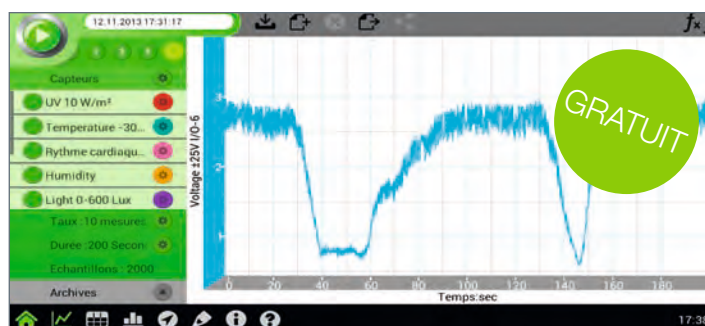

MiLab™ pour tablettes et ordinateurs. L'interface intuitive et conviviale de notre logiciel d'analyse de données Milab™ permet aux élèves de capturer, d'interpréter et de comprendre les données recueillies sur leur ordinateur ou leur tablette.

Par sa puissance notre logiciel d'analyse de données donne vie à la science !



TABLETTE EINSTEIN™

Récompensée par le Bett Awards 2014
dans la catégorie des appareils numériques.

Découverte et saluée pour son caractère innovant au salon Educatec 2013, puis récompensée par le Bett Awards 2014 dans la catégorie des appareils numériques, la tablette einstein™ sert de poste de travail mobile pour l'apprentissage des sciences. C'est une tablette révolutionnaire pour l'exploration de la science et ce pour tous les élèves.

Le prix Bett technologies récompense les innovations mondiales dans le domaine de l'éducation. Le prix a été décerné lors du Bett Show, le plus grand événement au monde dans le domaine des technologies appliquées à l'éducation, et qui se tient chaque année à Londres.



8 capteurs environnementaux internes

369€

Tablette tactile einstein™

La première tablette à être équipée de capteurs environnementaux internes pour l'ExAO !

La tablette einstein™ est la première tablette tactile, qui a été développée spécifiquement pour les besoins de l'enseignement des sciences. La tablette tactile a été choisie en raison de sa rapidité, sa flexibilité, son autonomie, pour pouvoir couvrir tous les besoins des enseignants et des étudiants. Son système d'exploitation sous Android™ 4.1 Jelly Bean lui donne à la fois le confort, la convivialité du logiciel familial, et la possibilité de personnaliser son poste de travail !

La tablette einstein™ est une tablette tactile avec un enregistreur de données intégré et 8 capteurs internes. Cela facilite le travail scientifique et le rend beaucoup plus ludique, que ce soit en classe ou à l'extérieur. Avec une interface intuitive et conviviale, les données peuvent facilement être enregistrées, interprétées et comprises.

Pour l'évaluation des données recueillies, l'application d'analyses de données Milab est préinstallée sur la tablette.

La tablette einstein™ est capable de mesurer jusqu'à **100.000 mesures par seconde**.

Il est possible de connecter **jusqu'à 16 capteurs simultanément (en utilisant un splitter)**. En effet, en plus des 8 capteurs internes, 8 capteurs externes supplémentaires peuvent être connectés parmi un catalogue de plus de 60 capteurs, ce qui permet aux étudiants et aux enseignants de réaliser des centaines d'expériences en Biologie, Chimie, Physique ou Sciences Environnementales...

Les capteurs externes se connectent via un mini câble USB à l'un des quatre mini ports USB prévus.

Capteurs environnementaux intégrés

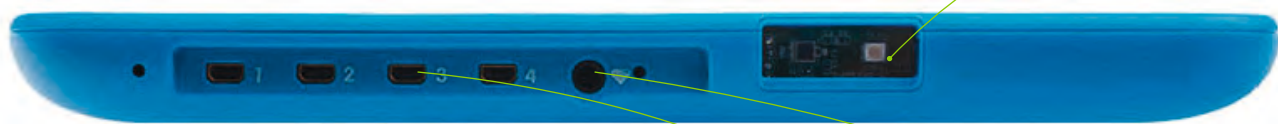

Capteurs environnementaux inclus dans la tablette einstein™ + :

Entrée capteur fréquence cardiaque



Humidité



UV



Fréquence cardiaque



Microphone



Température



Accéléromètre



Luxmètre



GPS

Entrées capteurs externes

Descriptif	Référence	Prix TTC
Tablette einstein 8 capteurs internes	FRE TABSEN	369 €

UN CARTABLE NUMÉRIQUE

pour un enseignement pluridisciplinaire...



La tablette einstein™ est la seule tablette éducative en son genre dédiée à l'enseignement des sciences, mais aussi adaptée à un environnement éducatif beaucoup plus large dans le cadre de l'enseignement numérique.

La tablette einstein™ permet la différenciation pédagogique en proposant à chaque élève des outils qui lui permettent d'écouter des ressources audio, des documents iconographiques, ou encore des vidéos adaptées à chaque niveau scolaire, à chaque besoin ou difficulté. L'élève peut ensuite envoyer ses résultats directement à son professeur (ou ses camarades) en toute sécurité.

La tablette est équipée de 2 caméras (une frontale et une à l'arrière), ce qui lui permet, non seulement de prendre des photos mais également de réaliser des vidéos de haute qualité. Vous pouvez ainsi filmer votre expérience mécanique et ensuite l'analyser librement avec l'application de votre choix.

La tablette einstein™ est également équipée d'un port HDMI pour se connecter à un projecteur ou un moniteur, une connexion en Bluetooth, en USB et Wifi et l'accès à Google Drive et Google Play, en plus de toutes les fonctionnalités d'un appareil Android standard.

Un système ouvert...

Vous pouvez télécharger et installer n'importe quelle application disponible sur le Play Store...

Surveillez facilement l'activité de vos élèves sur leurs tablettes...



Avec SMARTClass Professeur & SMARTClass Elève, livré avec chaque tablette (version d'évaluation de 30 jours), vous pouvez voir à tout moment ce sur quoi travaillent tous vos élèves. Maintenez les élèves concentrés sur leur apprentissage dans un environnement informatisé grâce aux applications de gestion de salle.

Ces applications intuitives vous permettent de tirer le meilleur parti du temps passé en classe. Vous pouvez guider la collaboration des élèves divisés en groupes tout en communiquant avec la classe entière, et aussi de prendre en charge en même temps les besoins pédagogiques individuels de chaque élève.

Elles vous permettent d'afficher les écrans des élèves sur votre tablette afin de surveiller facilement leurs activités et de les guider ou de les assister tout au long de la leçon.

Vous pouvez interagir avec vos élèves en tant que groupe ou individuellement pour qu'ils participent et restent concentrés à l'aide d'une barre de menu déroulante interactive.

Parfois, les élèves peuvent être distraits par les tentations du monde numérique. Vous pouvez désormais les aider à rester sur la bonne voie. SMARTCLASS vous permet de choisir les applications auxquelles vos élèves peuvent accéder, et si vous devez capter l'attention de tout le monde, vous pouvez verrouiller les écrans des tablettes de tous les élèves à l'aide d'un simple clic.

L'application vous permet d'observer l'écran de chaque élève depuis votre propre écran.



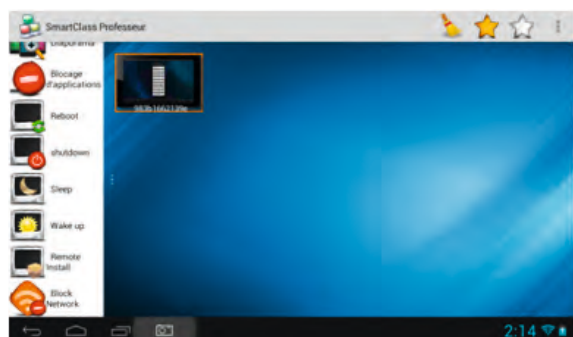

Cette version d'essai de 30 jours vous permettra de tester toutes les fonctionnalités de ces applications. Pour plus de renseignements, vous pouvez vous

rendre directement sur le site www.radix-int.com ou cliquer sur le lien du menu SMARTCLASS de votre tablette einstein™ : www.radix-int.com/Activate_SmartClass.

Logiciel d'analyse de mouvement : TrackIt !



L'application TrackIt! est un outil d'analyse de mouvement vidéo qui vous permet de vous déplacer image par image sur votre film et de suivre un seul mouvement.

TrackIt! est

l'outil parfait pour les calculs de vitesses, d'accélération, les lois de mouvements.

Vous serez en mesure d'enregistrer une séquence vidéo, suivre l'objet désiré, puis comprendre et analyser la requête de l'objet au travers d'un graphique.

TrackIt! donne une analyse précise en vous permettant de définir le point d'origine de l'axe X et de l'axe Y, manipuler l'angle de l'axe et indiquer l'échelle des objets.

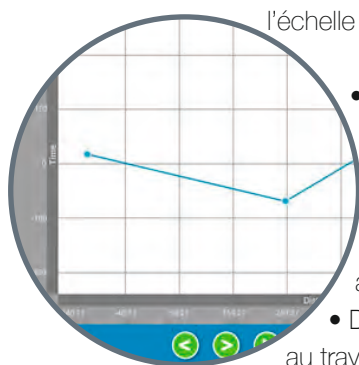

- Utilisez des clips vidéo dans la galerie de votre appareil ou capturez une nouvelle séquence vidéo à partir de l'application.
- Changez le placement d'origine de l'axe et le faire pivoter pour le contrôler suivant un angle positif ou négatif à +/- 360°.
- Déplacez automatiquement image par image au travers de votre film en plaçant des pointeurs.
- Appuyez et maintenez l'écran pour zoomer sur l'image, pour plus de précision sur le déplacement à analyser.
- Indiquez l'échelle dans votre séquence.
- Exportez vos données pour l'analyse avancée.

Couplé avec une **GoPro**, cet outil est particulièrement utile en sport pour comprendre et corriger les mouvements des élèves et atteindre l'efficacité.

La **GoPro** connectée en Wifi avec la tablette, va vous permettre d'acquérir des vidéos HD, avec des images ultra rapides. Le logiciel TrackIt ! va décomposer votre séquence vidéo image par image, et ainsi décomposer précisément le mouvement, séquence par séquence...

Caractéristiques :



Android OS 4.1.1



Processeur Dual Core



Écran 7"



Fente carte micro SD



WiFi



Bluetooth



HDMI



Webcam x 2 (avant & arrière)

Caractéristiques	
CPU	ROCKCHIP Dual Core 1.2GHz
Taille de l'écran	Capacitif 7" 1024x600
Affichage	16:9
Caméra	Avant 0.3 Mpixel Arrière 2.0 Mpixel
Haut-parleur	1W 8ohms
Connectivité	
	WiFi
	Bluetooth
Mémoire	
Mémoire interne	4GB
Mémoire externe (RAM)	1GB DDR3
Mémoire externe (ROM)	Fente micro SD jusqu'à 32 Go
Ports	
Sortie AV	HDMI 1080P
Ports capteurs externes	4 x Mini USB 8 broches
Micro USB	1 port
Alimentation	
AC/DC	AC 110~240V 50/60Hz
Batterie intégrée	Li-Polymère, 5000mAh/7.4V
Taille	
Dimensions	L : 200.5 mm l : 143 mm H : 17 mm
Masse	469.3 gr
Conformité aux normes	
	CE & FCC



LABMATE™ +

L'ExAO sur n'importe quelle tablette ou ordinateur

Le LabMate transforme votre propre tablette ou votre ordinateur, en laboratoire de sciences sans fil !

C'est la solution idéale pour les établissements déjà équipés de tablettes ou d'ordinateurs.

Plateformes supportées :

- Android
- iOS
- Windows
- Mac
- Linux



6 capteurs **environnementaux** intégrés

Votre appareil mobile devient un véritable Système d'Expérimentation Numérique pour les Sciences (S.E.N.S.) !

225€

L'interface einstein™ LabMate™ + peut :

- Communiquer via Bluetooth et/ou USB avec une tablette ou un ordinateur.
- Capturer les données à partir des nouveaux capteurs haute précision de Fourier.
- Disposer d'une fréquence d'échantillonnage de 100 kHz.
- Accepter jusqu'à 8 capteurs externes via des répartiteurs de ports mini-USB.



einstein LabMate™ + capteurs inclus :



Humidité



UV



Fréquence cardiaque



Pression



Température



Luxmètre

Enregistrement des données	
Taux d'échantillonnage	Jusqu'à 100 k
Capacité de la mémoire interne	Jusqu'à 250 k échantillons
Résolution d'échantillonnage	12 bits
Logiciel d'analyse de données	MiLAB
Capteurs externes	plus de 65
Source d'alimentation	
Batterie	Lithium polymère; 1000mAh Rechargeable via USB
Autonomie	jusqu'à 24 heures
En veille	jusqu'à 450 heures
Temps de charge	3h
Taille	
Dimensions	L : 90.2 mm I : 90.2 mm H : 20 mm
Masse	120 gr
Conformité aux normes	
CE & FCC	

Descriptif	Référence	Prix TTC
einstein LabMate + avec 6 capteurs intégrés	FRE LMSEN	225 €



MiLab™ sur tablette

L'application d'analyse de données qui donne vie à la science !

L'interface intuitive et conviviale de l'application Milab™ permet aux élèves de capturer, d'interpréter et de comprendre les données recueillies. Explorer les sciences avec une tablette einstein™ ou avec un module einstein™ Labmate combiné à votre propre tablette.

Milab™ qui est pré-installé sur chaque tablette einstein™, fournit aux étudiants des outils avancés pour la découverte des différents domaines scientifiques.

Milab peut être installé sur n'importe quelle tablette et n'importe quel système d'exploitation*...

*Plateformes prises en charge :



Un logiciel puissant...

...téléchargeable gratuitement sur Google Play ou Apple Store !

GRATUIT

MiLAB™ est un puissant logiciel qui, avec les capteurs einstein™, vous permet de collecter, d'afficher et d'analyser des données. Celui-ci est un véritable outil pour le laboratoire utilisable avec les appareils fonctionnant sous Android ou iOS.

MiLAB™, d'une façon simple vous permet :

1. De collecter et d'afficher des données en ligne et en temps réel,
2. D'afficher les données sous format de graphes, de tableaux de mesures ou encore, sous forme de schémas simples,
3. D'analyser des données,
4. De géolocaliser vos prises de mesures,
5. De prendre des notes,
6. De travailler avec des fonctions mathématiques,
7. De filmer votre TP,
8. D'exporter des données sous forme CSV ou fichiers mib,
9. D'exporter vos données par mail, bluetooth, sur clé USB,
10. Et bien plus encore !

La fenêtre principale



La fenêtre principale de MiLAB™ est divisée en 5 parties :

1. Panneau de contrôle des capteurs
2. Menu des fichiers
3. Menu des fonctions mathématiques
4. Afficheurs de données
5. Données recueillies

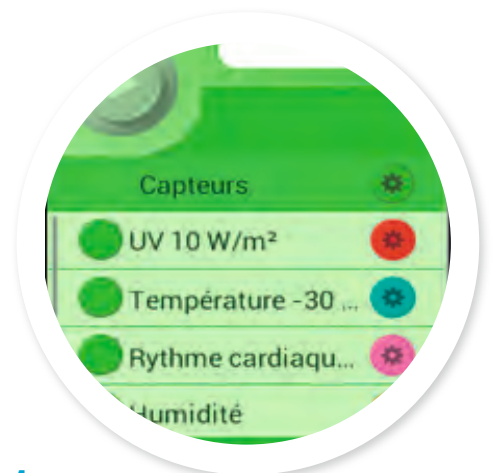

1

Liste des capteurs

La liste des capteurs disponibles.

Faites défiler la fenêtre vers le bas pour accéder à tous les capteurs disponibles... Pour sélectionner un capteur, cliquer sur le sélectionneur de capteur pour activer ou désactiver un capteur (vous pouvez lancer jusqu'à 8 capteurs simultanément). Une marque de validation indiquera quel capteur est actif. La couleur du bouton d'option de chaque capteur indique quelle couleur aura la courbe de ce capteur sur le graphique.

Une prise en main simple et intuitive de MiLab™

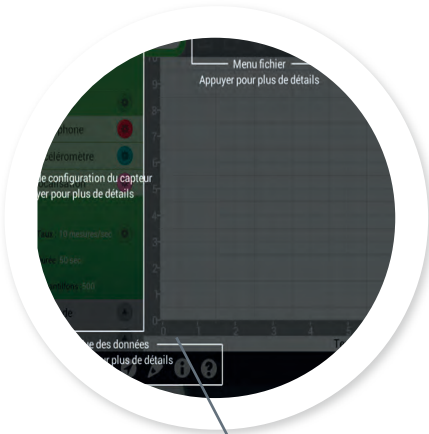

1 Menu aide

Un calque transparent apparaît au dessus de l'écran avec une mise en évidence des fonctions. Cliquez sur une des aires mises en évidence pour plus d'information à propos de la fonction de celle-ci.



2

Partagez / exportez

Vous pouvez récupérer votre fichier de données créé au format .CSV et l'ouvrir avec un tableur, ou vous pouvez choisir de « partager les données » depuis l'expérience avec un autre appareil Bluetooth ou par email en format MiLAB™ (.mib).

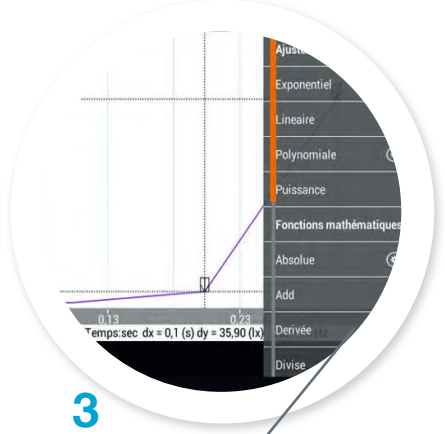

3

Fonctions mathématiques

Touchez ce bouton fonction pour accéder à la liste des outils disponibles pour vous.

Quelques fonctions :

Valeur absolue, Régression linéaire, L'équation de la courbe, Dérivation, Division, Exponentielle, Intégrale, Linéaire...

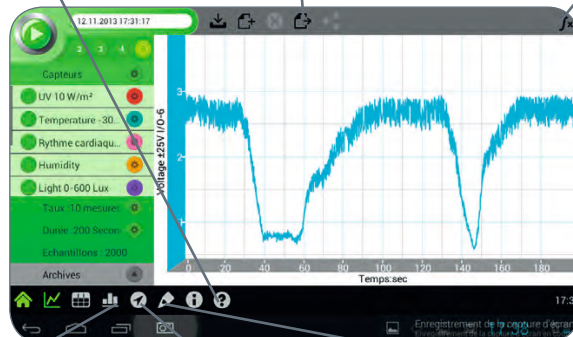

4

Différentes visualisations

Vous pouvez faire apparaître les données sous différents formats :

Le tableur affiche les données du capteur à l'aide d'un tableau.

Le Vu-Mètre est un moyen simple pour afficher les données au format graphique...

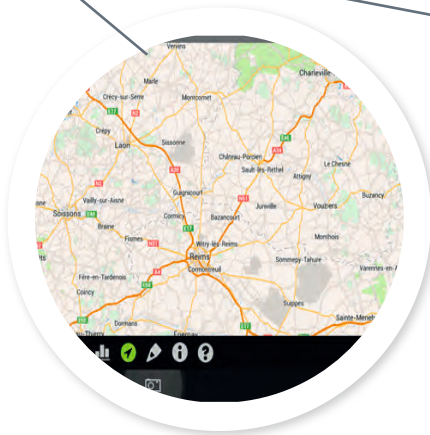

Service de localisation

Le capteur de localisation vous permet d'enregistrer des données comme la latitude, la longitude, l'altitude, la vitesse, l'orientation et le temps.

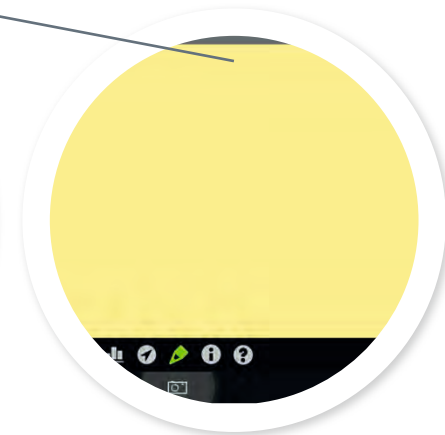

Prise de notes

Il est souvent utile de prendre des notes lorsqu'on réalise une analyse ou une expérience. Ces notes peuvent plus tard être utilisées pour rechercher des conclusions ou réaliser des rapports de laboratoire.

Réglez le taux d'échantillonnage



La fenêtre de réglage des conditions de l'expérience permet de modifier le taux d'échantillonnage, la durée et le nombre d'échantillons pour l'expérience.

Un étalonnage simple

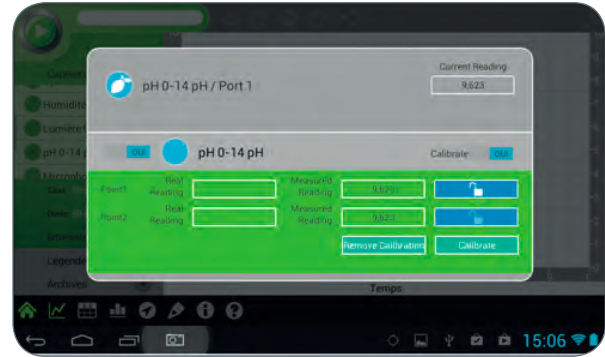

Certains capteurs nécessitent un étalonnage. Pour accéder à cette fonction, il suffit de cliquer sur le bouton situé à droite du nom du capteur. Saisissez tout simplement les valeurs d'étalonnage prévues à cet effet.

Travailler avec plusieurs fenêtres simultanément



Un des avantages de MiLAB™ est la possibilité de voir les mêmes données sous différentes formes, dans différentes fenêtres en même temps.

Vous pouvez donc voir simultanément un graphe, un tableau de mesures, une carte, des notes, des vu-mètres.

Vous avez la possibilité de déplacer les fenêtres où vous désirez.

Possibilité d'avoir jusqu'à 4 fenêtres dans le volet à droite.

Une fonction vidéo

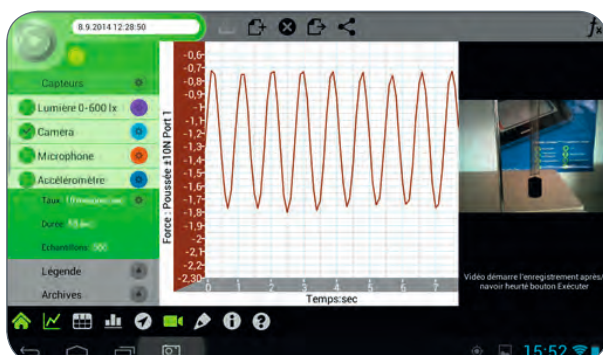

Un capteur vidéo situé à l'arrière de la tablette vous permet de faire des acquisitions vidéo en même temps que les mesures. Il figure dans la liste des capteurs à sélectionner sous le nom « caméra »...une caméra externe à fréquence d'images élevée est aussi proposée en capteur.

Le traitement vidéo

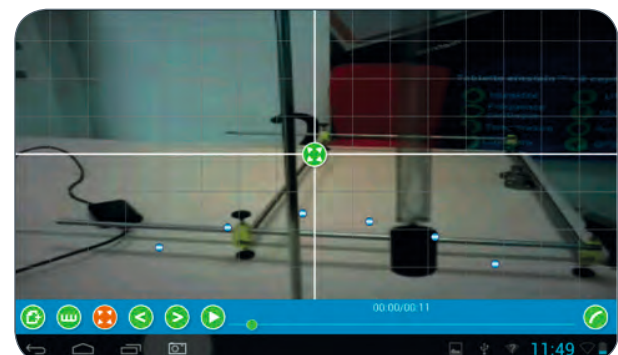

La tablette dispose d'une application de traitement vidéo "TrackIt !". La zone graphique est prévue pour placer des points de mesures sur les objets et mouvements à analyser. Une fois que vos points auront été définis, il suffira de cliquer sur l'outil "tracé" afin d'obtenir un graphe représentatif de vos points.

GRATUIT



MiLab™ sur ordinateur

En temps réel, l'analyse de données sur n'importe quel ordinateur !

Téléchargeable gratuitement depuis nos sites Internet www.einsteinworld.net ou www.biolab.fr le programme d'analyse des données MiLab™ rend l'apprentissage des sciences et l'analyse de données plus facile pour les étudiants, en leur fournissant des outils conviviaux et intuitifs pour les aider à exprimer leur curiosité, leur créativité et en favorisant les échanges au travers des sciences.

Ce logiciel de grande qualité graphique, est intuitif, extrêmement flexible et facile à configurer.

Les fenêtres "flottantes" personnalisables permettent aux utilisateurs de sélectionner les vues de données, ainsi que de glisser-déposer et zoomer les données en fonction des besoins, le tout en un clic de souris.

Plateformes prises en charge :

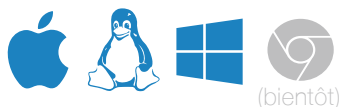

MiLab™ est un logiciel complet d'analyse de données qui fournit aux étudiants et aux enseignants tout ce dont ils ont besoin pour collecter, présenter (graphes, cadrans et tableaux), interpréter les expériences à l'aide d'outils sophistiqués d'analyse.

Il permet également de visualiser en temps réel ou d'enregistrer en vidéo l'expérience en cours.

Le logiciel permet de juxtaposer sur le même écran graphique, tableau, vidéo et historique des manipulations, dans quatre fenêtres qui peuvent être affichées simultanément ou dans des combinaisons différentes (exemple: tableau et graphique seul)...

Les caractéristiques clés :

Définition des propriétés des capteurs :

Pour ceux pouvant produire plusieurs types de mesures ou si les données s'expriment en unités différentes. Par exemple vitesse et accélération dans le cadre d'un capteur de mouvement.

L'assistant chronométrage :

Est utilisé pour prendre, à l'aide d'une ou deux barrières optiques, des mesures directes de temps, de vitesse ou d'accélération.

Ce module est essentiel pour réaliser les expériences sur les collisions.

L'outil de prévision :

Permet aux étudiants d'anticiper les résultats des expériences et de les comparer aux données acquises en temps réel.

Import // export des données :

Un outil de transfert sophistiqué de MiLab™ qui permet un affichage des données sur Excel.

Enregistrement Vidéo :

Une webcam standard suffit à documenter votre expérience et créer des comptes rendus vidéo des expériences.

Compte rendu multimédia :

Chaque élément (graphe, tableau, vidéo) créé à partir de MiLab™ est exportable sur des applications telles que Word et Powerpoint.

Analyseur vidéo :

N'importe quelle vidéo peut être convertie en données exploitables grâce aux fonctions mathématiques et aux outils d'analyse du mouvement de MiLab™.

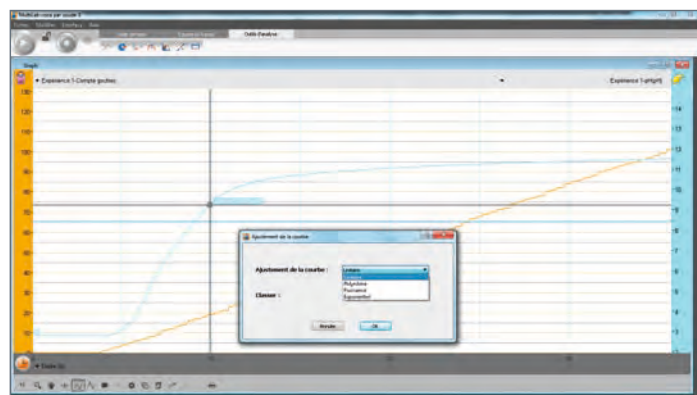
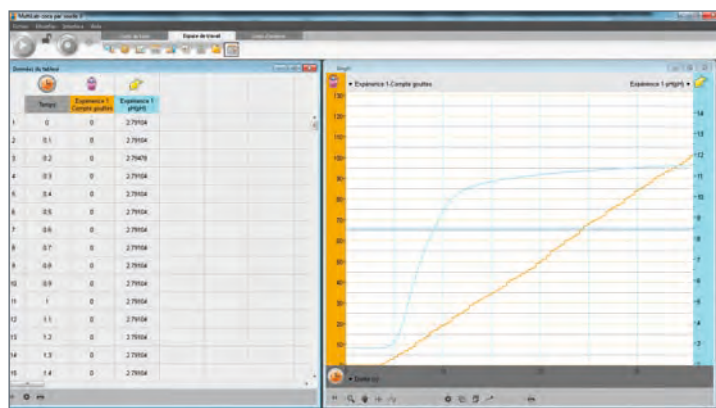
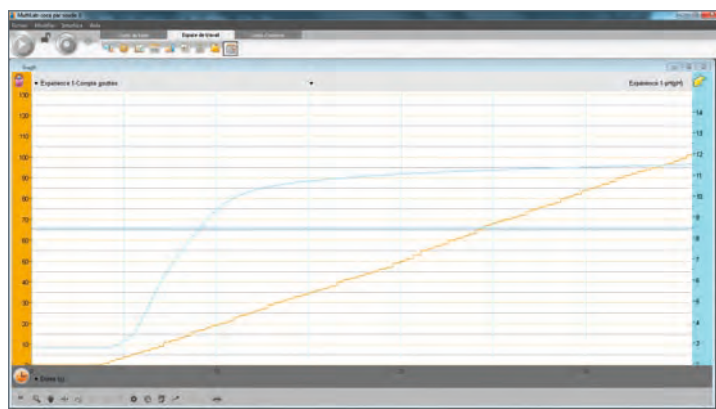

Les qualités

- Intuitif et simple d'emploi
- Affichage des données en temps réel
- Acquisition des données à partir de plusieurs capteurs simultanément
- Plusieurs modes d'affichage: graphes, tableaux et cadrans,
- Un large éventail de fonctions mathématiques pour analyser les données,
- Import/export des données sur Excel,
- Affichage des données en temps réel,
- Une riche bibliothèque de notices pédagogiques développées par des enseignants experts,
- Manuels et guides d'expériences,
- Synchronisation des données acquises avec la vidéo,
- Module d'analyse vidéo convertissant chaque film en outil d'analyse point par point du mouvement,
- Compatible avec les applications Office,
- Logiciel en français.

Un logiciel puissant et convivial d'analyse de données...



Un historique

A tout moment vous pouvez revenir sur une expérience précédente afin de comparer les résultats.

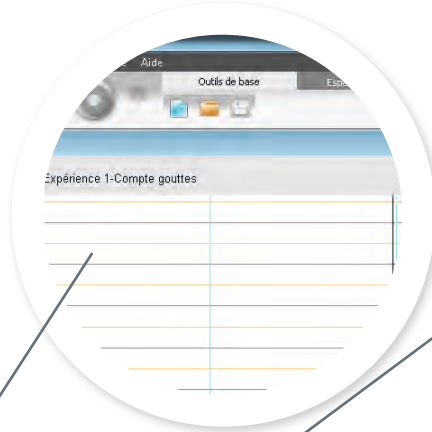

Outils de base

Dans cette section vous allez pouvoir enregistrer, ouvrir, importer vos données.



Outils d'analyse

Dans ce menu vous allez pouvoir analyser et travailler sur votre courbe : Ajustement de courbe, statistiques, fonctions mathématiques, calculer la pente, l'aire, la moyenne,...

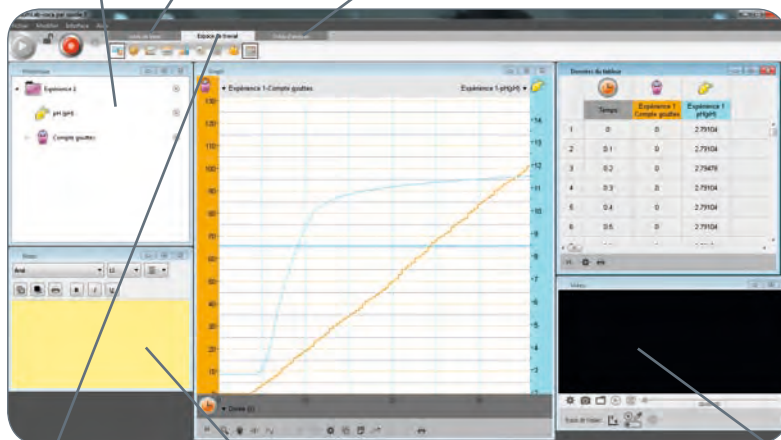

Différentes visualisations

Vous pouvez faire apparaître les données sous différents formats :

Le tableau affiche les données du capteur à l'aide d'un tableau.

Le Vu-Mètres est un moyen simple pour afficher les données au format graphique...

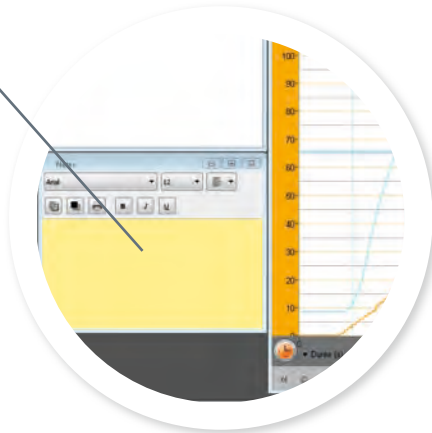

Prise de notes

Il est souvent utile de prendre des notes lorsqu'on réalise une analyse ou une expérience. Ces notes peuvent plus tard être utilisées pour rechercher des conclusions ou réaliser des rapports de laboratoire.

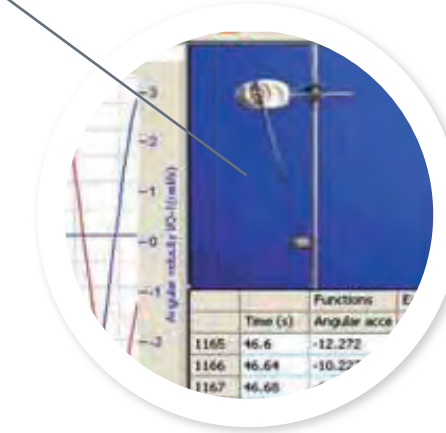

Vidéo

Si vous possédez une WEB CAM vous pouvez faire des acquisitions vidéo en même temps que les mesures. La vidéo est synchronisée avec les mesures, ce qui permet de comprendre visuellement les données recueillies.

Le module d'analyse vidéo

Cet outil de Milab™ est indispensable pour mesurer précisément les paramètres de mouvement tels que la position, la vitesse et l'accélération pour des expériences difficiles à réaliser à l'aide de capteurs.

Les expériences concernées portent sur :

- Le mouvement de mobiles dynamiques
- L'accélération et la décélération
- La chute libre
- Le mouvement d'une balle
- Le mouvement harmonique simple

Ce module vous permet :

- La capture de la position et du temps du mobile point par point
- La conversion de la vidéo en une série de données
- L'analyse des données avec les outils de Milab™
- La capture du mouvement d'un seul mobile ou de deux mobiles

Au sein d'une vidéo, utilisez des dimensions connues (exemple : hauteur d'un panier de basketball); le mouvement est suivi point par point simplement en cliquant sur l'objet au fur et à mesure de son déplacement image par image le long de son déroulement. Pour des vidéos de longue durée ou lorsque le nombre d'images par seconde est très important, vous pouvez également décider d'un nombre d'images entre deux points d'acquisition.

Le mouvement de deux mobiles peut être analysé en utilisant le clic gauche de la souris pour un objet et le clic droit pour l'autre et vous pouvez inter changer les axes si besoin est.

Une fois le mouvement capturé, tous les outils de Milab™ sont disponibles pour analyser la vidéo.

La position, la vitesse et l'accélération peuvent directement être mesurées à partir d'un extrait vidéo sans utiliser de console ni de capteurs externes.

La séquence vidéo peut être enregistrée directement à partir du logiciel et par ailleurs, les fichiers Quicktime et AVI peuvent être importés.

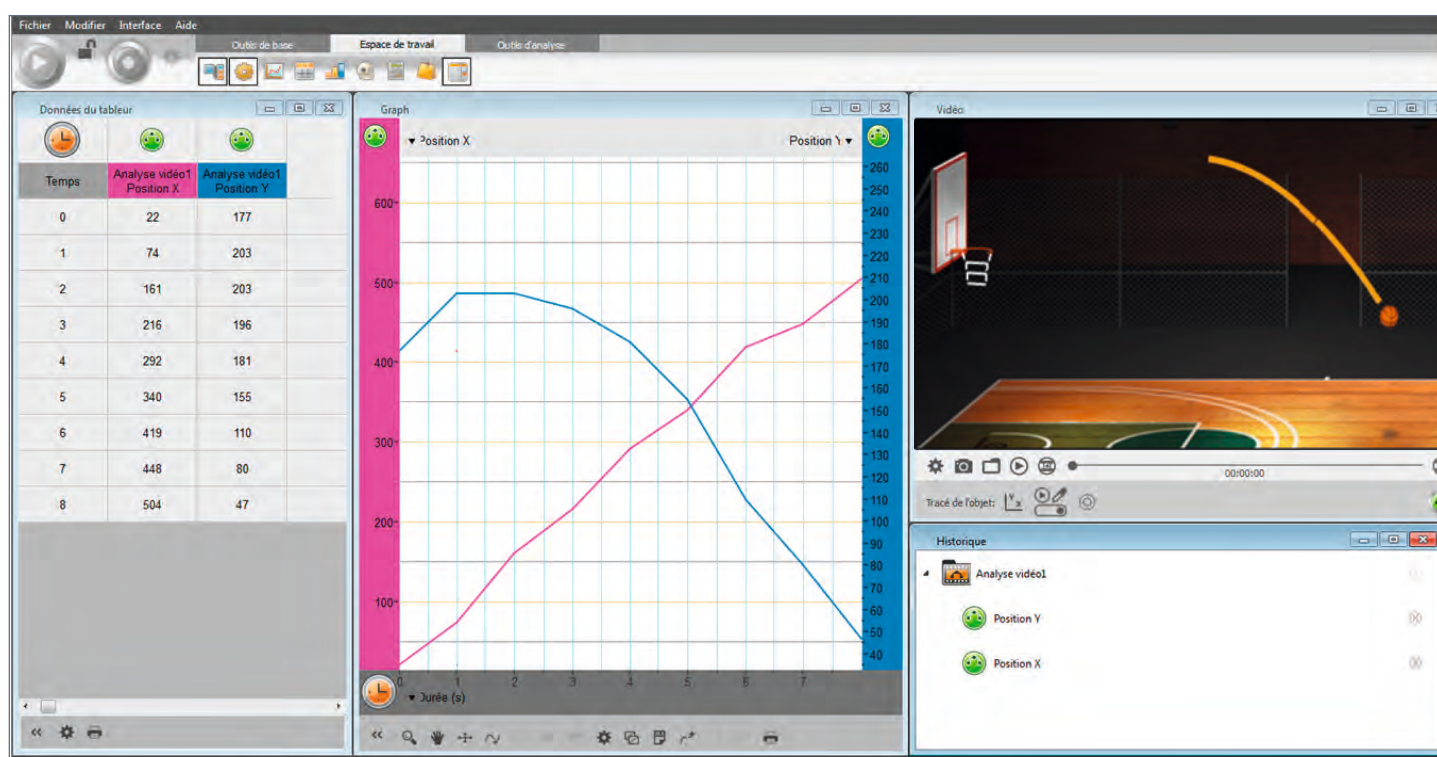



MiLab™ & APPLE

La symbiose parfaite du hardware et du software...

L'interface intuitive et conviviale de l'application Milab™ couplée au LabMate pour Mac, permet aux élèves de capturer, d'interpréter et de comprendre les données recueillies. Explorer les sciences avec une tablette Apple va vous permettre d'utiliser toute la beauté et la puissance de votre système, tout en utilisant la puissance de notre logiciel.

Disponible gratuitement sur App Store, l'application Milab™ peut être installée sur n'importe quelle tablette ou ordinateur Apple utilisant un système d'exploitation supérieur à IOS7.



Transformez votre iPad...

...en cartable numérique scientifique !

GRATUIT



Connecté à votre LabMate en bluetooth, vous allez pouvoir collecter toutes les données dont vous avez besoin.

Milab™ fournit aux étudiants les outils avancés pour la découverte scientifique.

Plusieurs modes d'affichage de données : graphiques, tableaux, compteurs et carte de position.

Mesure de données en temps réel grâce aux capteurs intégrés et externes.

Prise en charge de plus de 60 capteurs différents y compris le GPS, l'accélération et le microphone intégrés à votre tablette (selon les modèles d'iPAD).



AirDrop. Partagez des fichiers avec les personnes se trouvant autour de vous. Si vous ne voyez pas leurs appareils, demandez-leur d'activer AirDrop dans Centre de contrôle sur leur appareil iOS ou d'accéder à AirDrop dans le Finder sur leur Mac.

Partagez vos fichiers de données Milab™ au format CSV avec les personnes se trouvant autour de vous avec AirDrop.

De nombreuses applications disponibles sur l'App Store vous permettront d'analyser les données extraites de Milab™.

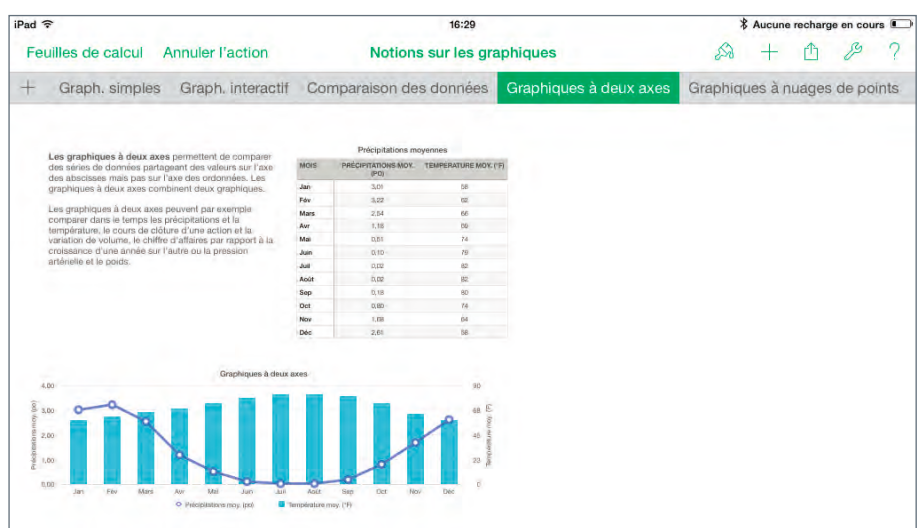

GRATUIT



einstein™ World



Un monde de partage et de création d'applications scientifiques !

Intégrez la grande communauté de scientifiques einstein™ World !

Les activités einstein™ permettent aux enfants d'apprendre de manière ludique, grâce à de véritables applications interactives !

Les élèves sont guidés pas à pas à travers le protocole de TP interactif !

Les activités sont créées par des enseignants et des éditeurs du monde entier, puis téléchargeables gratuitement depuis la plateforme de téléchargement einstein™ activités Store.

Les activités sont créées directement depuis la plateforme einstein™ activités Maker, qui est un outil très simple de création de contenus pour les éditeurs scolaires et les éducateurs désireux de créer de nouvelles applications scientifiques afin de les publier dans le einstein™ activités Store.

Créez et partagez votre savoir...

Vous aussi devenez éditeur d'applications pour notre plateforme de téléchargement einstein™ Store, en créant très simplement et très facilement des applications interactives depuis le einstein™ activités Maker.

Le einstein™ activités Maker est un outil de création de contenus très convivial et intuitif, qui va vous permettre d'être rémunéré pour la création de contenus pour notre plateforme de téléchargement !

Rien de plus simple : inscrivez-vous sur notre site www.einsteinworld.com rubrique activités Maker, puis créez votre présentation.

Pour créer votre présentation, il vous suffit d'ajouter autant de diapositives que de séquences dans votre protocole, puis dans chaque diapositive vous insérez des formes, des images, des vidéos, du texte, des graphiques... tout ce dont vous avez besoin...

Une fois votre présentation terminée, vous n'avez plus qu'à la publier dans le einstein™ activités Store.



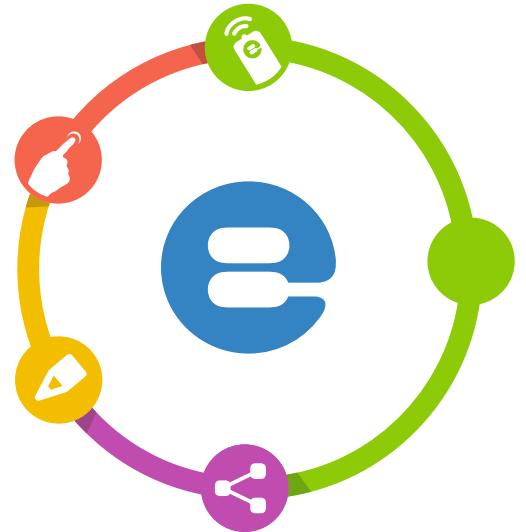

Intégrez la grande communauté scientifique einstein™ World !

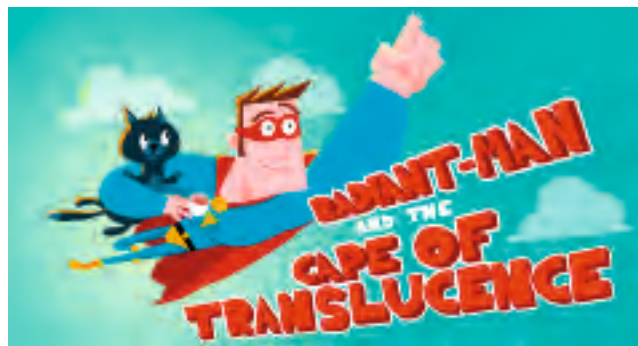





CRÉEZ +
PARTAGEZ







Most downloaded (7)

 Radiant Man and the Cape of Translucence By: eTeam Category: Physics	 Hot Pack Cold Pack By: eTeam Category: Energy	 Solar Oven By: eTeam Category: Energy	 What is a Graph By: eTeam Category: Math	 You Lik By: eTeam Category: Energy
---	--	--	--	---

Physics (17)

 Charging and Discharging a Capacitor By: eTeam	 Frog Jam By: eTeam	 Learn About Phase Changes By: eTeam	 Light Absorption By: eTeam	 Marshmallows in Space By: eTeam
--	--	---	---	---

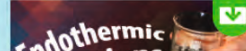
Chemistry (10)

				
---	---	---	--	---

+ vous publiez d'applications, plus vous êtes rémunérés : en monétaire ou en matériel !



einstein™ activités Maker

La plateforme conviviale de création de contenus...

einstein™ activités Maker est un outil de création de contenus pour les éditeurs scolaires et les éducateurs désireux de créer de nouvelles applications scientifiques afin de les publier dans le einstein™ activités Store.

Des expériences scientifiques au format texte, images, ou multimédia (ou même une combinaison de ces formats) peuvent facilement être transformées en activités multimédia dynamiques, qui utilisent et bénéficient de la gamme complète des capteurs intégrés et externes disponibles dans le catalogue einstein™.

Avec einstein™ activités Maker, rendez vivants et dynamiques vos protocoles de sciences en plongeant les élèves dans une plate-forme multimédia d'apprentissage des sciences véritablement interactives !

Une interface intuitive et simple...

Le einstein™ activités Maker est un outil de création de contenus très convivial et intuitif.

Pour créer une présentation, il vous suffit d'ajouter autant de diapositives que de séquences dans votre protocole, puis dans chaque diapositive vous insérez des formes, des images, des vidéos, du texte, des graphiques... tout ce dont vous avez besoin...

Une fois votre présentation terminée, vous n'avez plus qu'à la publier dans le einstein™ activités Store.

The central image shows the einstein™ Activity Maker interface. It features a top toolbar with icons for text, images, audio, video, and interactive elements. The main workspace displays a slide with a bar chart and a text area. Surrounding the central image are circular callouts, each showing a specific feature being added to a slide. A green callout box at the bottom center highlights that graphics and questionnaires are interactive.

- Insérer une forme
- Insérer une image
- Insérer un son
- Insérer une vidéo
- Insérer du texte
- Insérer un graphique
- Insérer un questionnaire
- Insérer une diapositive

Les graphiques et questionnaires sont interactifs...
...plus qu'un protocole de TP, vous allez créer une véritable application interactive !

Le einstein™ activités store

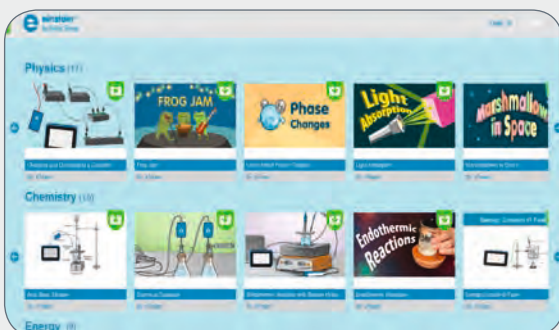

Une fois votre contenu créé sous einstein™ activités Maker, publiez-le dans le einstein™ activités store, afin de le partager avec le reste de la communauté einstein™.

Les enseignants et les étudiants peuvent choisir et télécharger les protocoles conçus et mis en ligne, spécifiquement pour la plate-forme einstein™ par les éditeurs et les enseignants utilisateurs de la solution einstein™.



Capteurs einstein™

La science à portée de mains...

La plateforme d'apprentissage einstein™ utilise une nouvelle génération de capteurs qui présentent une plus grande précision et une connectivité améliorée via un port mini-USB.

Les établissements qui sont déjà équipés de capteurs Fourier standards peuvent continuer à les utiliser avec la plateforme d'apprentissage einstein™ via un adaptateur (réf : EN103).

Thèmes abordés :



Biologie



Physiologie humaine



Mathématiques



Chimie



Électricité et champ magnétique



Sciences de l'environnement



Physique



Sciences de la terre



Qualité de l'eau



+ de 60 capteurs à votre disposition...

CAPTEUR	RÉFÉRENCE	PAGE
Cordon de connexion	FRE CBL022	80
Cordons de connexion (lot de 4)	FRE CBL022-4	80
Capteur accélération	FRE ACL138	73
Capteur ampèremètre (+/-2.5A)	FRE CRN005	72
Capteur ampèremètre (+/-250mA)	FRE CRN006	72
Capteur champ magnétique teslamètre 1 axe	FRE MGN-D156	74
Capteur champ magnétique 3 axes	FRE MGN-3X	74
Capteur charge électrostatique	FRE ELCA261A	76
Capteur CO2 (air)	FRE CO2B040A	32
Capteur colorimètre	FRE COLA0185	53
Capteur compte gouttes	FRE DRPAD100	60
Capteur compteur Geiger Muller	FRE GEM116	68
Capteur conductimètre	FRE CNDA035A	54
Capteur anémomètre	FRE ANM012A	60
Capteur éthanol	FRE ETHA	28
Capteur débitmètre	FRE FLOA254A	61
Capteur distance	FRE DSTD0201	73
Capteur ECG	FRE EKGA189	44
Capteur force	FRE FRC272	76
Capteur humidité	FRE HMD014	62
Capteur humidité des sols	FRE SOIA171	62
Capteur ions Ammonium	FRE AMNO20A	50
Capteur ions Calcium	FRE CALA019A	50
Capteur ions Chlorure	FRE CHLA018A	51
Capteur ions Nitrate	FRE NTRA017A	51
Capteur ions Potassium	FRE POTA008	52
Capteur piézo	FRE PIEZO	74
Capteur luxmètre (multi-gamme)	FRE LGT0094	56



CAPTEUR	RÉFÉRENCE	PAGE
Capteur microphone	FRE MCR008	64
Capteur oxygène	FRE OXYA222	36
Capteur pH	FRE PHA016	30
Capteur photo-électrique	FRE FTG137	68
Capteur poulie	FRE SMPAI22	77
Capteur pression (150-1150mbar)	FRE PRS015	66
Capteur pression (20-400 kPa)	FRE PRS0154	66
Capteur pression artérielle	FRE BLD098	46
Capteur rotation	FRE ROTA148	77
Capteur rythme cardiaque (exercice)	FRE EXRTA298	46
Capteur rythme cardiaque (pouls)	FRE HRTA155	48
Capteur son	FRE SND320	64
Capteur spiromètre	FRE PRO37AD	38
Capteur température (-40 à 140°C)	FRE TMP029	40
Capteur température de surface	FRE CNDE060	42
Capteur température PT 100 (-200 à 400°C)	FRE TMP027	41
Capteur température TC-K (0 à 1200 °C)	FRE TMP025	41
Capteur turbidimètre	FRE TRBA095	52
Capteur UVA/UVB	FRE UVAB063	58
Capteur voltmètre (+/- 2,5 V)	FRE VLT002	71
Capteur voltmètre (+/- 25 V)	FRE VLT001	71
Capteur voltmètre (0 à 5V)	FRE VLT003	69
Capteur voltmètre (multi gamme +/- 1, 10, 25 V)	FRE VLT019	69
Capteur voltmètre TRMS	FRE VLT000	72
Capteur température et humidité	FRE HMT041	40
Capteur pluviométrie	FRE RNC013A	61
Agitateur	FRE MCRSTR	80





Capteur Ethanol / FRE ETHA

220€

Quelques exemples de TP :



- Métabolisme cellulaire des levures
- Fermentation alcoolique
- Titration d'une boisson alcoolisée



Ce capteur est utilisé pour mesurer la concentration en éthanol gazeux et dissous.

Il est extrêmement sensible et très adapté à la mesure du dégagement d'éthanol lors du processus de fermentation alcoolique par les levures.

Caractéristiques :

Gamme : 0% à 4%

Précision : +/- 1,5%

Temps de réponse : (pour 95%) : 1 mn

Taux d'échantillonnage recommandé : 10 éch/sec

Température de fonctionnement normal : -10 à 40°C

Accessoire indispensable : cordon de connexion FRE CBL022

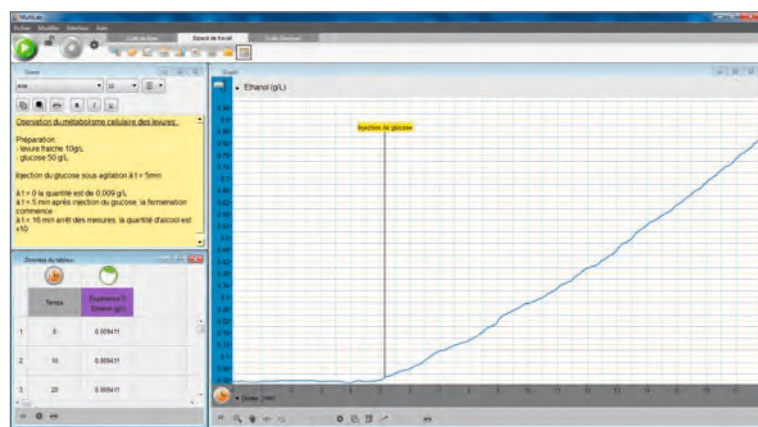

Evolution d'un métabolisme cellulaire de levures



Cellules de levures au microscope

Descriptif	Référence	Prix TTC
Capteur éthanol	FRE ETHA	220 €

Focus sur...

LA FERMENTATION ALCOOLIQUE



Il s'agit dans ce TP de déterminer si une évolution des conditions du milieu de culture peut induire une variation du métabolisme.

Exploitation des résultats :

Voici la courbe obtenue sur MiLAB :

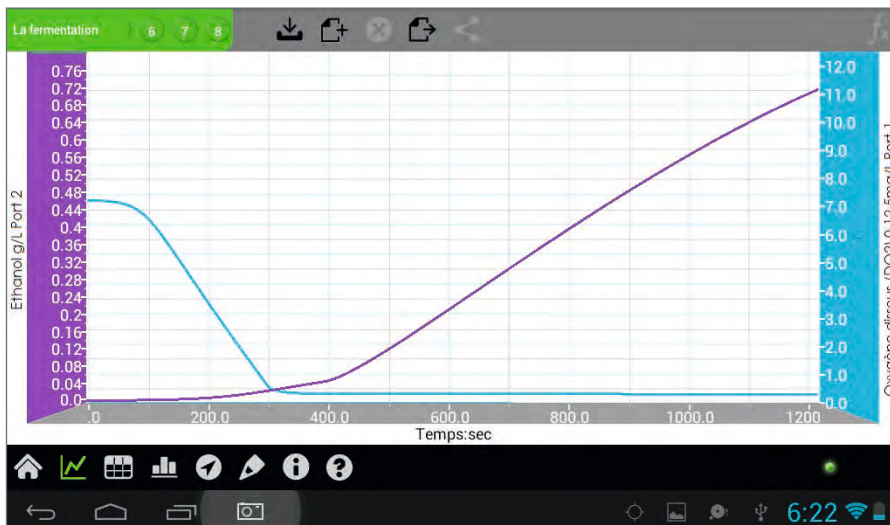

Matériel nécessaire avec la tablette einstein™ ou le LabMate™ :

Produit	Référence
Un capteur éthanol	FRE ETHA
Un capteur oxygène	FRE OXYA222
Un milieu anaérobie	
Une levure	
Une seringue avec des glucides	
Un récipient hermétique	

FLASHEZ-MOI POUR
RÉALISER LE TP COMPLET



www.biolab.fr

Capteur de PH / FRE PHA016

114 €



Quelques exemples de TP :



- Toutes les mesures de Titration Acides/ Bases.
- Mesures de la Qualité de l'Eau
- Interdépendance des plantes et des animaux
- Profil physique d'un lac
- pH des Sols
- Acidité des Sols
- Pollution et Traitement de l'Eau...

Ce capteur est capable de mesurer de 0 à 14 pH dans diverses expériences en Biologie, Chimie et Sciences Environnementales. Il peut remplacer un pH-mètre traditionnel. On recueille automatiquement les données de pH ainsi que les variations de pH au cours des réactions chimiques, puis les affiche sur le graphique. La sonde est compensée en température.

Les expériences les plus courantes portent sur la mesure du pH de plans d'eau sur des périodes relativement longues, la diffusion dans les liquides, l'acidification du lait, les dosages acide-base.



Micro agitateur à utiliser avec un agitateur magnétique de laboratoire (non inclus) pour améliorer l'agitation d'une solution FRE MCRSTR

Caractéristiques :

Gamme : 0 à 14 pH

Précision : +/- 2% sur toute la gamme, après compensation de température.

Résolution (12 bits) : 0,004 pH

Compensé en température : oui

Température de fonctionnement : 0 à 50 °C

Temps de réponse pour 95% de la valeur finale : 10 secondes.

Taux d'échantillonnage par défaut : 10 éch/sec

Solution de conservation : oui

Accessoire indispensable : cordon de connexion FRE CBL022



Le dispositif compte-gouttes combiné à la fois au capteur pH et au capteur température, vous permet de déterminer le point d'équivalence lors d'un dosage acido-basique.

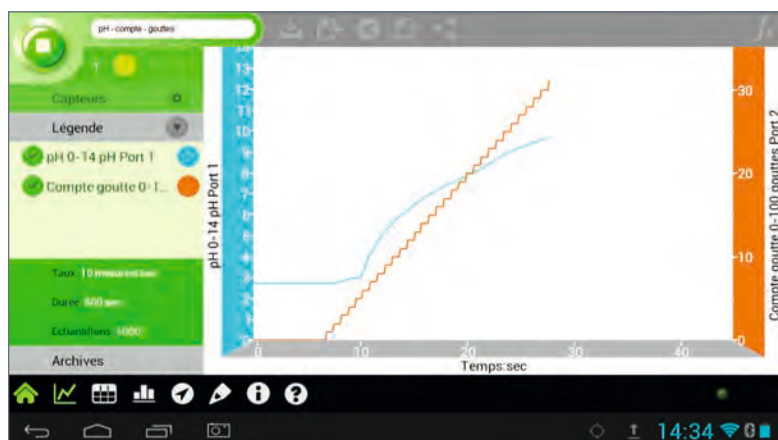

Réaction du Coca avec une base

Descriptif	Référence	Prix TTC
Capteur de PH	FRE PHA016	114 €

Focus sur...

LE DOSAGE ACIDO-BASIQUE PAR PH-METRIE

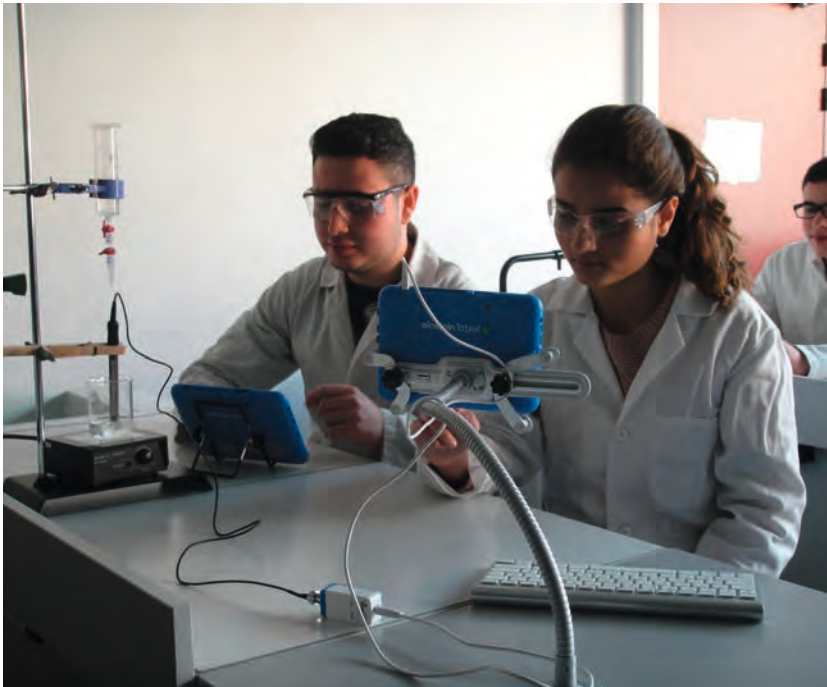

Dans ce TP nous allons réaliser le dosage d'un acide fort par une base forte.

Matériel nécessaire avec la tablette einstein™ ou le LabMate™ :

Produit	Référence
Un capteur pH-mètre + sonde	FRE PHA016
Un agitateur magnétique	
Une pipette jaugée	
Une éprouvette	
Un bécher	
Une solution acide éthanóique	
Une solution d'hydroxyde de sodium de concentration connue	
Deux solutions tampon (pH4 et pH10)	

Manipulation :

Etalonner la sonde pH en se servant des solutions tampon (pH 4 et pH10). Rincer à l'eau distillée.

Plonger la sonde dans la solution à doser en prenant soin que le turbulent ne touche pas l'électrode.

Lancez l'acquisition manuelle en renseignant le volume d'hydroxyde de sodium versé. Attendre que la valeur du pH correspondante se stabilise puis valider. Augmenter le nombre d'acquisitions autour de l'équivalence.

Quand la saisie est terminée appuyez sur l'icône 'stop'.

Exploitation des résultats :

Voici la courbe obtenue sur MiLAB :

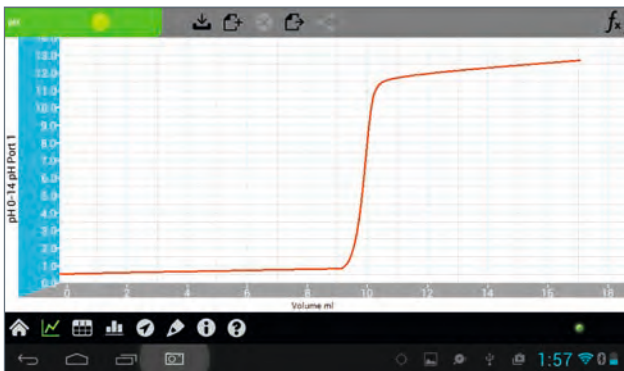
Une courbe se trace automatiquement :

Placez deux points sur la courbe obtenue.

Choisir un point minimum et un point maximum.



L'icône fx en haut à droite de l'écran n'est plus grisée et vous pouvez choisir une fonction.

Dans notre cas, nous allons utiliser la méthode des dérivées..

Le saut à l'équivalence correspond à une pente maximale donc à un maximum de la courbe dérivée dpH/dV .

Capteur de CO₂ (gaz) / FRE CO2B040A

293€



Quelques exemples de TP :



- Observer la respiration humaine
- Observer la photosynthèse
- Suivre la respiration des petits pois ou des haricots.
- Suivre la fermentation
- Observer le niveau de dioxyde de carbone présent dans une salle de classe.
- Observer le taux de production de dioxyde de carbone dans une réaction chimique entre l'acide chlorhydrique et le bicarbonate de sodium
- Suivre une réaction chimique avec dégagement de CO₂
- Observer la vitesse à laquelle le dioxyde de carbone se diffuse au travers d'un tube.
- etc...

Ce capteur CO₂ mesure la concentration de dioxyde de carbone (ppm) dans des gaz tels que l'air. La cellule composée d'un électrolyte solide offre une grande sélectivité avec une faible dépendance à l'égard de l'humidité. Une gamme de 350 à 5000 ppm peut être détectée, idéal pour un contrôle de l'air intérieur. Fourni avec son enceinte en plastique de 100ml et un bouchon caoutchouc.

Caractéristiques :

- Gamme : 350 à 5000 ppm
- Précision : +/- 20% à 1000 ppm
- Résolution (12 bits) : 8 à 350 ppm ; 100 à 5000 ppm
- Taux d'échantillonnage recommandé : 10 éch/sec
- Consommation en courant : 50 mA (environ)
- Température de fonctionnement normal : -10 à 50°C
- Humidité de fonctionnement normal : 5 à 95%
- Température de stockage : -20 à 60 °C

Accessoire indispensable : cordon de connexion FRE CBL022

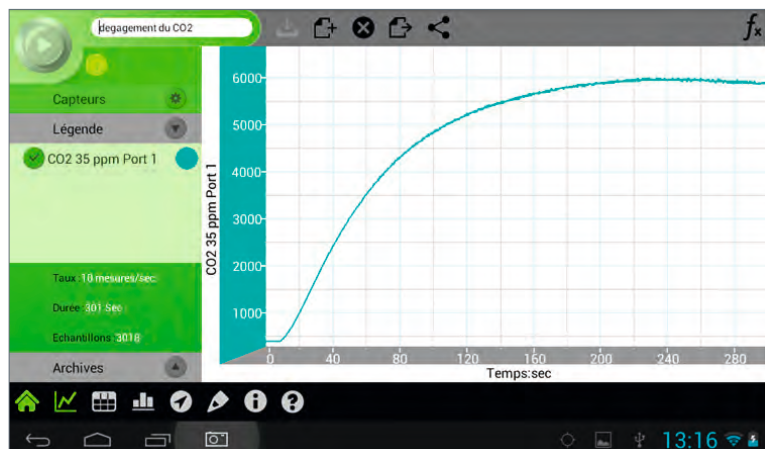

Effet geyser : menthe + Coca



Descriptif	Référence	Prix TTC
Capteur CO ₂	FRE CO2B040A	293 €

Il s'agit ici de prouver que notre corps prélève bien de l'O₂ dans l'air et qu'il rejette du CO₂.

Nous utiliserons une enceinte hermétique avec un embout buccal et un tuyau souple.

Focus sur...

LA RESPIRATION CO₂ + O₂

Exploitation des résultats :

Voici la courbe obtenue sur MiLAB :



Matériel nécessaire avec la tablette einstein™ ou le LabMate™ :

Produit	Référence
Un capteur Oxygène	FRE OXYA222
Un capteur CO2	FRE CO2B040A
Une enceinte respiratoire	
Un embout respiration	
Un tuyau	

FLASHEZ-MOI POUR
RÉALISER LE TP COMPLET



www.biolab.fr

Focus sur...

LA PHOTOSYNTÈSE DANS L'AIR

Dans ce TP nous allons voir que les cellules prélèvent de l'O₂ et rejettent du CO₂ dans l'obscurité.

Les échanges gazeux correspondent à la respiration.

Elles prélèvent du CO₂ et rejettent de l'O₂ lorsqu'elles sont exposées à la lumière.

Les échanges gazeux correspondent à la photosynthèse.

Exploitation des résultats :

Voici la courbe obtenue sur MiLAB :

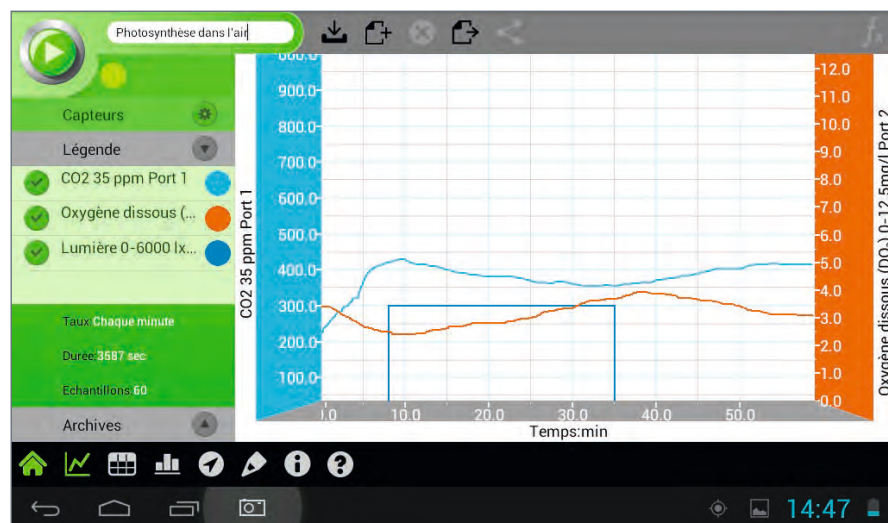

Réaction photosynthèse sous l'effet de la lumière

Matériel nécessaire avec la tablette einstein™ ou le LabMate™ :

Produit	Référence
Un capteur Oxygène	FRE OXYA222
Un capteur CO ₂	FRE CO2B040A
Un capteur Luxmètre	FRE LGT0094
Une enceinte	
Une source de lumière	
Fragments de plante verte	

FLASHEZ-MOI POUR
RÉALISER LE TP COMPLET



www.biolab.fr

Focus sur...

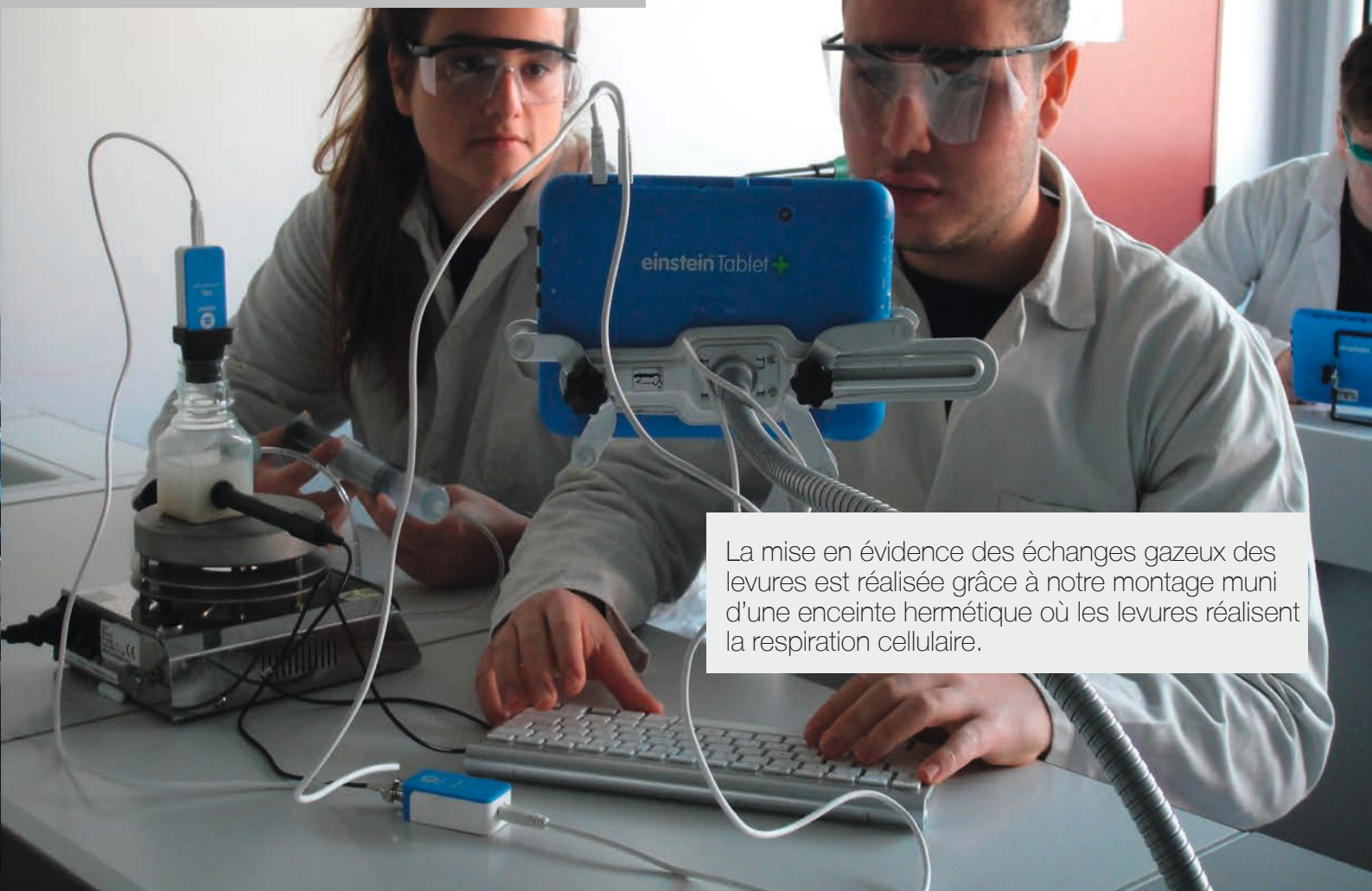
CO₂ + O₂

La mise en évidence des échanges gazeux des levures est réalisée grâce à notre montage muni d'une enceinte hermétique où les levures réalisent la respiration cellulaire.

Exploitation des résultats :

Voici la courbe obtenue sur MiLAB :



Matériel nécessaire avec la tablette einstein™ ou le LabMate™ :

Produit	Référence
Un capteur Oxygène	FRE OXYA222
Un capteur CO ₂	FRE CO2B040A
Un solution de suspension de levure (10g/L) à 30°C.	
Une préparation de glucose à 50 g/L	
Un agitateur magnétique chauffant	
Une seringue	

FLASHEZ-MOI POUR
RÉALISER LE TP COMPLET



www.biolab.fr

Capteur oxygène / FRE OXYA222

289€



Quelques exemples de TP :



- La photosynthèse
- Interdépendance des plantes et des animaux
- Respiration Aérobie
- Oxygène dissous en fonction du temps
- Test de qualité de l'eau
- Oxygène et respiration humaine
- Réaction de Hill
- Cinétique Enzymatique, Glucose Oxydase
- Respiration des levures,
- Consommation de O₂ et production de CO₂ pendant la respiration (au repos ou à l'effort),
- etc...

Ce capteur oxygène dissous est une cellule galvanique qui mesure le pourcentage d'oxygène dans l'air et la concentration d'oxygène dans des solutions aqueuses en mg/litre.

Il est composé d'une électrode galvanique sensible à l'oxygène et d'un adaptateur.

Caractéristiques :

- Gamme : 0 à 12,5 mg/l (eau) et 0 à 25% (air)
- Précision : +/- 7% sur toute la gamme
- Résolution (12 bits) : 0,003mg/l (eau) et 0,007% (air)
- Compensé en température : non
- Temps de réponse (pour 95%) : 2 min
- Fréquence d'échantillonnage : 10 éch/sec
- Electrolyte : solution d'hydroxyde de sodium

Accessoire indispensable : cordon de connexion FRE CBL022



Diminution du taux d'oxygène sous l'effet de la lumière

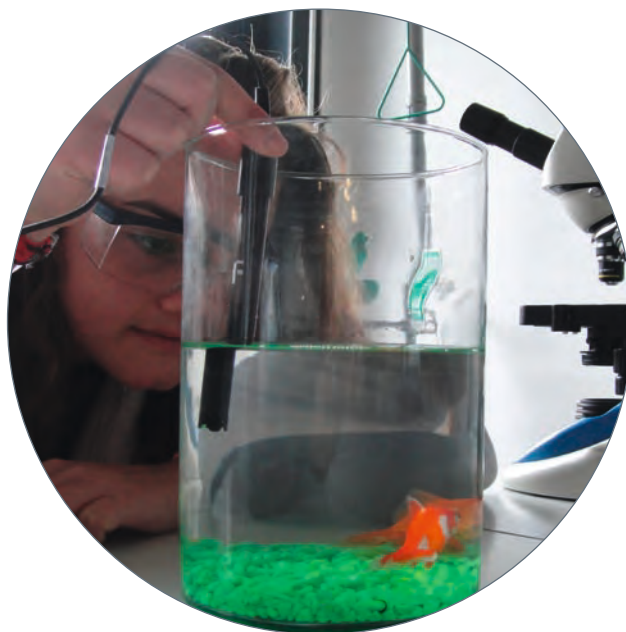

Descriptif	Référence	Prix TTC
Capteur oxygène (O ₂)	FRE OXYA222	289 €

Focus sur...

LA RESPIRATION DES INSECTES

Nous allons mettre en évidence la consommation de dioxygène par des insectes dans une enceinte.

Exploitation des résultats :

Voici la courbe obtenue sur MiLAB :



Matériel nécessaire avec la tablette einstein™ ou le LabMate™ :

Produit	Référence
Un capteur Oxygène (O2)	FRE OXYA222
Une enceinte hermétique	
Des insectes vivants	

FLASHEZ-MOI POUR
RÉALISER LE TP COMPLET



www.biolab.fr

Capteur spiromètre / FRE PR037AD

175€



Quelques exemples de TP :



- Étude de la Fonction Pulmonaire.
- Capacité pulmonaire des personnes sportives et non sportives
- La capacité pulmonaire des fumeurs et non fumeurs
- Toutes les expériences basées sur la respiration humaine en général
- Comparaison du volume respiratoire à l'effort
- Volume pulmonaire, de différents sujets, athlètes, fumeurs et non fumeurs, ...
- Oxygène et métabolisme aérobie
- Consommation de O₂ et production de CO₂ pendant la respiration (au repos ou à l'effort).
- etc...

Ce dispositif est un capteur de respiration qui permet aux étudiants de mener des expériences en physiologie.

Basé sur la vitesse de l'air, le spiromètre calcule le débit d'air ainsi que la capacité pulmonaire de l'utilisateur.

Les résultats obtenus sont en litres/minute. Le tube à usage unique est facilement amovible.

Le spiromètre permet de mesurer et visualiser des volumes d'air mis en jeu au cours d'une ventilation pulmonaire d'un individu au repos ou lors d'un effort.

Il permet de montrer le volume courant (V.C), le volume de réserve inspiratoire (V.R.I), le volume de réserve expiratoire (V.R.E), la capacité vitale (C.V) et d'estimer ainsi la capacité pulmonaire totale (C.P.T).

De montrer l'augmentation du rythme respiratoire ainsi que le débit ventilatoire lors d'un effort.

Caractéristiques :

- Gamme : +/- 315 L/min (+/-5,25 L/min)
- Précision : +/- 8% sur l'ensemble de la gamme
- Résolution (12 bits) : 0,16 L/min
- Taux d'échantillonnage par défaut : 10 éch/sec

Accessoire indispensable : cordon de connexion FRE CBL022

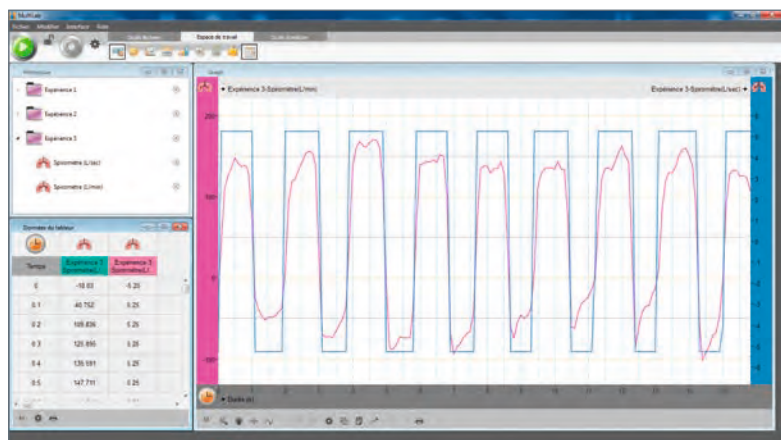

Débit d'air inspiré / expiré



Descriptif	Référence	Prix TTC
Capteur spiromètre	FRE PR037AD	175 €

Focus sur...

L'EFFORT PHYSIQUE



Ce TP permet de montrer la corrélation entre l'effort, l'activité cardiaque et la fréquence respiratoire.

Matériel nécessaire avec la tablette einstein™ ou le LabMate™ :

Produit	Référence
Un spiromètre	FRE PR037AD
Un capteur de fréquence cardiaque (livré avec chaque tablette et chaque LabMate)	FRE HRTA155
Un vélo ou tout autre appareil d'exercice	

Manipulation :

Dans la première phase de mesure, les sondes mesureront l'activité avant l'effort, puis les mesures se feront pendant et après l'effort.

Lancer la prise de mesures avant l'effort

Au bout de 2 minutes, commencez l'activité physique

Au bout de 6 minutes arrêtez l'activité physique tout en continuant la prise de mesures pendant encore 2 minutes

Attendre la fin de l'acquisition

Exploitation des résultats :

Voici la courbe obtenue sur MiLAB :



Comme vous pouvez le voir, le graphique montre que la fréquence respiratoire est étroitement liée à la fréquence cardiaque.

Plus la respiration est rapide et plus le pouls augmente... et inversement, avant et après l'effort, plus la respiration est lente, plus le pouls est bas !

De la même manière, le débit de l'air augmente et diminue en même temps que la respiration s'accélère ou ralentit...

Grâce à la courbe, on peut déterminer graphiquement la fréquence cardiaque pendant les 3 phases de l'effort. On constate qu'au repos la fréquence cardiaque est d'environ 90 battements par minutes, et que dès le début de l'effort celle-ci augmente... elle augmente rapidement en même

temps que la vitesse de respiration.

Pendant le reste de la durée de l'effort la fréquence cardiaque reste à peu près stable tout comme la respiration.

A la fin de l'effort la fréquence cardiaque diminue progressivement avant de retrouver la valeur de repos.

Cette période au cours de laquelle le cœur et la respiration reprennent progressivement leur rythme de repos est nommée phase de récupération.

En prenant en compte ces résultats, nous pouvons proposer une explication fonctionnelle à l'augmentation du pouls et de la fréquence respiratoire au cours de l'effort : L'oxygène est nécessaire à la production d'énergie dans les cellules.

Au cours de l'effort, les cellules ont besoin de plus d'oxygène.

Afin de répondre aux besoins en oxygène des cellules, le rythme respiratoire et le pouls augmentent !

Capteur de température (-40 à 140 ° C) / FRE TMP029



35 €

Caractéristiques :

- Gammes : -40 à 140°C ; -40 à 284°F ; 233,15 à 413,5 K
- Précision : +/- 2% sur l'ensemble de la gamme
- Résolution (12 bits) : 0,3 °C
- Taux d'échantillonnage par défaut : 10 éch/sec
- Temps de réponse (90% en lecture) : 20 secondes dans un liquide ; 40 à 60 sec dans l'air
- Élément sensible : situé à l'intérieur de la pointe du capteur

Utilisation uniquement dans des solutions chimiques diluées.
Ne pas placer le câble du capteur dans un liquide.
Ne pas placer la sonde dans une flamme ou sur une plaque chauffante.

Quelques exemples de TP :

- Mesures de points de congélation et d'ébullition.
- Surveillance des réactions endothermiques.
- Surveillance des réactions exothermiques.
- Etude de la loi des gaz.

En raison de sa large gamme de mesure (-40 à 140°C), il peut être utilisé pour des expériences de Chimie, Physique, Biologie et sciences de l'environnement. Il est particulièrement adapté pour les mesures dans des solutions d'eau ou des produits chimiques.

Ce capteur de température muni d'une sonde acier inox moulée est à la fois simple et robuste. Il est recouvert d'un matériau isolant protecteur le rendant beaucoup plus résistant qu'un thermomètre en verre standard.

Descriptif	Référence	Prix TTC
Capteur de température (-40 à 140 ° C)	FRE TMP029	35 €

Capteur de température et humidité / FRE HMT041



114 €

Caractéristiques :

- Gammes :
0 à 100% RH (Humidité Relative)
40°C à +125 °C
- Précisions :
+/- 2 °C (dans la gamme 0 à 80% RH)
0,03 °C (dans la gamme -10 à +85°C)
- Résolutions (12 bits) : 0,05% RH

Accessoire indispensable : cordon de connexion FRE CBL022

Quelques exemples de TP :

- Régulation de la température du corps humain
- Mesure abiotique dans un habitat
- Recherche des relations météorologiques entre :
humidité, température
- Détermination du point de rosée
- Calcul du confort thermique

Ce capteur de température large gamme (-40°C à 125°C) et d'humidité relative (0 à 100%) est très pratique car ces 2 grandeurs sont couramment utilisées en même temps.

Descriptif	Référence	Prix TTC
Capteur de température et humidité	FRE HMT041	114 €

Capteur de température PT-100 (-200 à 400 ° C) / FRE TMP027

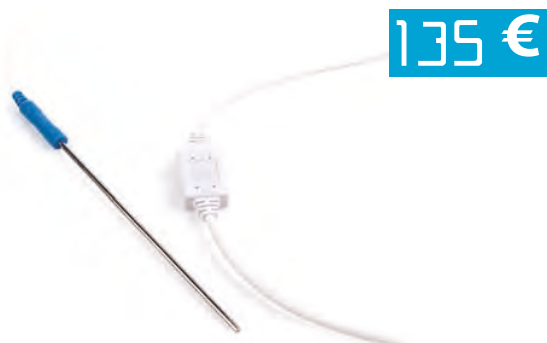

135 €

Utilisation :



Il est idéalement adapté pour une prise de mesures dans l'eau ou dans une solution chimique.

Il peut être également utilisé comme un thermomètre.

Ce capteur de température PT 100 est un thermomètre à résistance de platine (PRT).

Il offre une grande précision sur une large gamme de mesures (de -200 à 400 °C).

Caractéristiques :

- Gammes : -200 à 400°C ; -328 à 752°F ;
73,15 à 673,15 K

Descriptif	Référence	Prix TTC
Capteur de température PT-100 (-200 à 400 ° C)	FRE TMP027	135 €



Capteur de température TC-K (0 à 1200 ° C) / FRE TMP025



75 €

Quelques exemples de TP :



- Prise de la température d'une flamme de bougie.
- Point de fusion de certains solides.
- Point d'ébullition de certaines solutions.

Ce capteur de température TC-K fournit des mesures très précises sur une large plage de mesures (0 à 1200°C).

Caractéristiques :

- Gammes : -40 à 140°C ; -40 à 284°F ; 233,15 à 413,5 K
- Précision : +/- 2% sur l'ensemble de la gamme

Descriptif	Référence	Prix TTC
Capteur de température TC-K (0 à 1200 ° C)	FRE TMP025	75 €

Accessoire indispensable :
cordon de connexion FRE CBL022



Capteur de température de surface (- 40 à 140 ° C) / FRE CNDE060

40 €



Quelques exemples de TP :



- Mesure de température de la peau avant et après l'exercice.
- Effets de la vascularisation sur la température de la peau
- Etude de la respiration humaine
- Variation de température dans un lieu
- Mesurer la température de surface des planètes

Ce capteur de température de surface de très grande précision mesure la température d'une très grande variété de surfaces. Cette sonde est idéale pour les mesures de température sur la peau, par l'intermédiaire d'un élément plat, ou pour tous les montages expérimentaux où une sonde flexible ou de faible poids est nécessaire.

Caractéristiques :

- Gammes : -40 à 140°C ; -40 à 446°F
- Précision : +/- 0,1°C sur +/- 20°C
- Résolution (12 bits) : 0,03 °C
- Taux d'échantillonnage recommandé : 10 éch/sec
- Température max avant dommages : 160°C / 320°F

Accessoire indispensable : cordon de connexion FRE CBL022

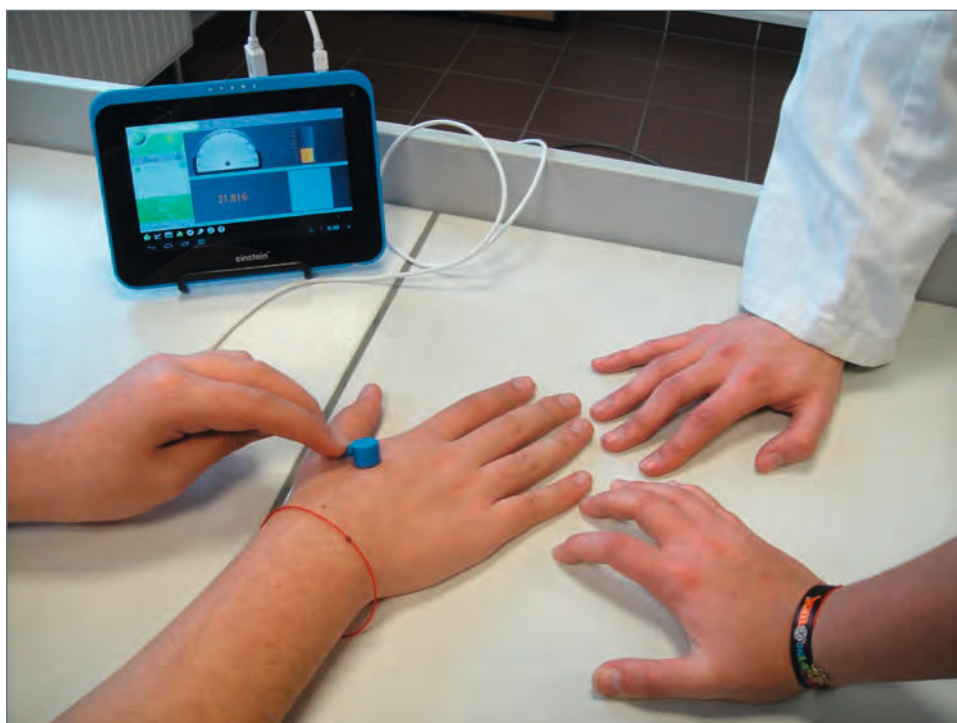

Prise de température à la surface de la peau

Descriptif	Référence	Prix TTC
Capteur température de surface (- 40 à 140 ° C)	FRE CNDE060	40 €



Focus sur...

LA TERRE, UNE MACHINE THERMIQUE



Dans ce TP nous allons mettre en œuvre le mécanisme de dissipation de la chaleur interne du globe

Exploitation des résultats :

Voici la courbe obtenue sur MiLAB :



Matériel nécessaire avec la tablette einstein™ ou le LabMate™ :

Produit	Référence
Un capteur de température de surface	FRE CNDE060
Un capteur de température	FRE TEMP029
Un bécher	
Une plaque chauffante	

FLASHEZ-MOI POUR
RÉALISER LE TP COMPLET



www.biolab.fr

Capteur ECG - EMG / FRE EKGA189

195 €



Quelques exemples de TP :



- Suivi de l'activité cardiaque en fonction de l'état d'activité (repos, exercice)
- Influence de la position du corps sur l'EKG
- La réalisation d'un électrocardiogramme
- Les tests d'effort
- Monitoring
- Introduction à l'électromyogramme
- EMG et fatigue musculaire
- Etude de la fonction musculaire
- Réflexe myotatique
- Activité électrique des muscles antagonistes (2 capteurs ECG/EMG sont nécessaires...)

Le capteur ECG permet de mesurer le potentiel électrique généré par la contraction du cœur.

Grâce à ce capteur, les élèves pourront étudier les signaux électriques délivrés par leur propre cœur.

Muni de 3 pinces crocodile (noir / vert / rouge) et d'un boîtier, l'élève pourra faire ses mesures grâce aux patches (argent/chlorure d'argent) se collant sur la peau directement.

Les circuits du capteur isolent l'utilisateur contre tout choc électrique.

Caractéristiques :

Gamme : 0 à 5V

Résolution (12 bits) : 1,23 mV

Taux d'échantillonnage recommandé : 100 éch/sec

Protection contre les surtensions : 4 kV

Gain isoélectrique : 1 mV de potentiel du corps = 1V en sortie du capteur

Maintenance : les électrodes doivent être conservées au réfrigérateur, dans un lieu propre, sec et hermétique.

Accessoire indispensable : cordon de connexion FRE CBL022



Descriptif	Référence	Prix TTC
Capteur ECG - EMG	FRE EKGA189	195 €

Focus sur...

ACTIVITÉ ELECTRIQUE DES DEUX MUSCLES ANTAGONISTES



Avec ce TP, nous allons mettre en évidence le réflexe myotatique par mesure de l'activité de 2 muscles.

Matériel nécessaire avec la tablette einstein™ ou le LabMate™ :

Produit	Référence
Capteurs ECG - EMG	FRE EKG189

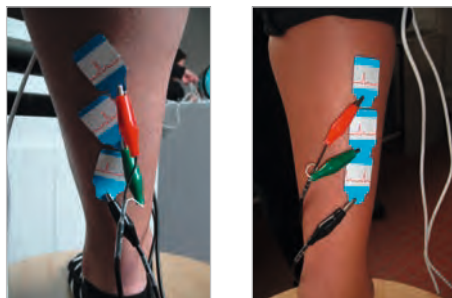

Manipulation :

Trois électrodes sont placées sur la peau du mollet au niveau de sa partie charnue en regard du muscle soléaire, trois autres électrodes sont placées en regard du jambier antérieur.

L'acquisition débute avec le pied immobile à plat pendant 2 secondes.

Puis simultanément on va se mettre sur la pointe des pieds pendant 4 secondes et observer une première courbe en orange. Nous remettons à nouveau notre pied à plat pendant 2 secondes et nous nous plaçons cette fois sur les talons pendant 4 secondes. La courbe observée est représentée en bleu sur le graphique.



Exploitation des résultats :

Voici la courbe obtenue sur MiLAB :



Capteur de pression artérielle / FRE BLD098



120 €

Spécialement pensé pour mesurer la pression sanguine chez l'homme, il peut être utilisé pour des mesures systoliques ou diastoliques, utilisant les techniques oscillométriques. Il mesure la pression en mmHg ainsi que la fréquence cardiaque en bpm.

Accessoire indispensable :
cordon de connexion FRE CBL022

Descriptif	Référence	Prix TTC
Capteur de pression artérielle	FRE BLD098	120 €

Utilisation :



La lecture de pression artérielle se décompose comme suit :
- Lecture systolique mesurant la pression au moment où le cœur se contracte
- Lecture de la pression diastolique prise lorsque le cœur est au repos.

La pression systolique est toujours la plus grande des deux valeurs obtenues. A l'aide du brassard, la prise de tension sera considérée comme normale si elle se situe aux alentours de 120 / 80.

Caractéristiques :

Portée : 36 à 200 bpm
Précision : 1 bpm
Gamme : 0 à 375 mmHg
Précision : +/- 3 mmHg
Unités : mmHg, N/m², kPa, atm, psi
Compensation en °C : 0 à 50°C
Temps de réponse : 1 ms
Pression max. sans dommage : 1030 mmHg



Capteur de rythme cardiaque (exercice) / FRE EXRTA298



210 €

Ce capteur est idéal pour mesurer la fréquence cardiaque avant, pendant et après un effort. Il se compose d'un émetteur sans fil sous forme d'une ceinture et d'un récepteur d'impulsion qui se connecte directement à l'interface. La ceinture, reçoit un signal électrique issu du cœur et émet un signal électrique à chaque battement, rendant la fréquence cardiaque mesurable.

Descriptif	Référence	Prix TTC
Capteur de rythme cardiaque (Exercice)	FRE EXRTA298	210 €

Utilisation :



- La comparaison de fréquences cardiaques entre différents individus
- La comparaison de mesures enregistrées sur un athlète par rapport à une personne active.
- La surveillance de fréquence cardiaque à n'importe quel moment.

Caractéristiques :

Gamme : 0 à 5V
Pouls : 0 à 200 bpm
Transmetteur : jusqu'à 80 cm
Résolution (12 bits) : 1,25 mV
Taux d'échantillonnage max. : 100 éch/sec

Accessoire indispensable :
cordon de connexion FRE CBL022

Focus sur...

L'EFFORT PHYSIQUE

Au cours d'un effort physique, la fréquence cardiaque et le volume de sang éjecté à chaque contraction augmentent. Ainsi le volume de sang expulsé du cœur chaque minute (débit cardiaque) s'accroît. La pression artérielle augmente aussi. Nous allons observer ce phénomène.

Exploitation des résultats :

Voici la courbe obtenue sur MiLAB :

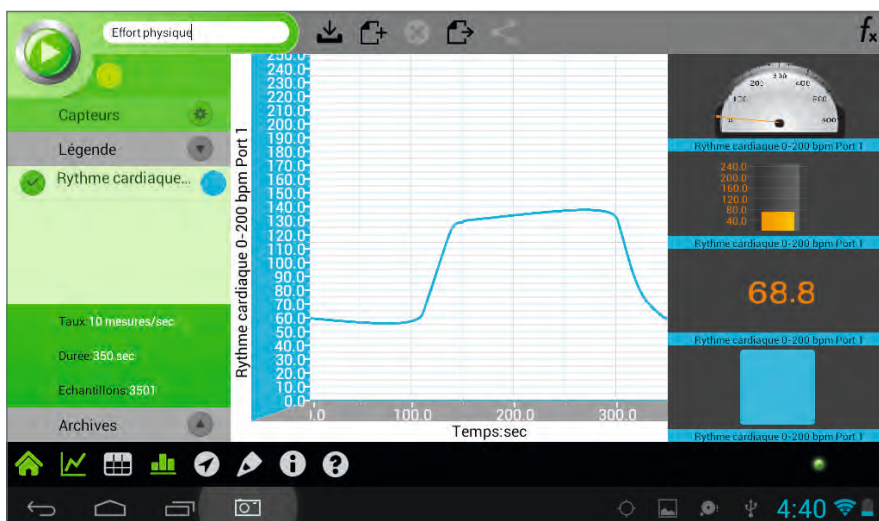

Matériel nécessaire avec la tablette einstein™ ou le LabMate™ :

Produit	Référence
Un capteur de rythme cardiaque (exercice)	FRE EXRTA298
Un step ou des altères	

FLASHEZ-MOI POUR
RÉALISER LE TP COMPLET



www.biolab.fr

CAPTEUR FOURNI AVEC
CHAQUE TABLETTE ET
CHAQUE LABMATE

Capteur de rythme cardiaque (pouls) / FRE HRTA155

109 €



Utilisation :



- Pour la comparaison de fréquences cardiaques entre différents individus
- Pour la comparaison de mesures enregistrées sur un athlète par rapport à une personne active.
- Étude des effets de la caféine sur la fréquence cardiaque

Ce capteur permet aux élèves de prendre leur pouls simplement en glissant leur doigt dans le doigtier. Cette facilité d'utilisation le rend idéal pour une grande salle de classe. Le rythme cardiaque sera compris entre 0 et 200 battements par minute (bpm).

Caractéristiques :

Gamme : 0 à 5V

Pouls : 0 à 200 bpm

Résolution (12 bits) : 1,25 mV, 1 bpm

Taux d'échantillonnage max. : 100 éch/sec

Temps de réponse : 10 secondes

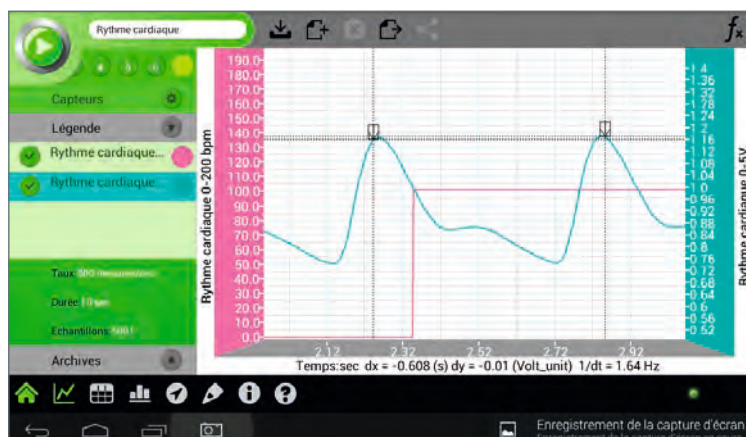

Visualisation d'une fréquence cardiaque

Descriptif	Référence	Prix TTC
Capteur de rythme cardiaque (pouls)	FRE HRTA155	109 €

Focus sur...

L'EFFORT PHYSIQUE

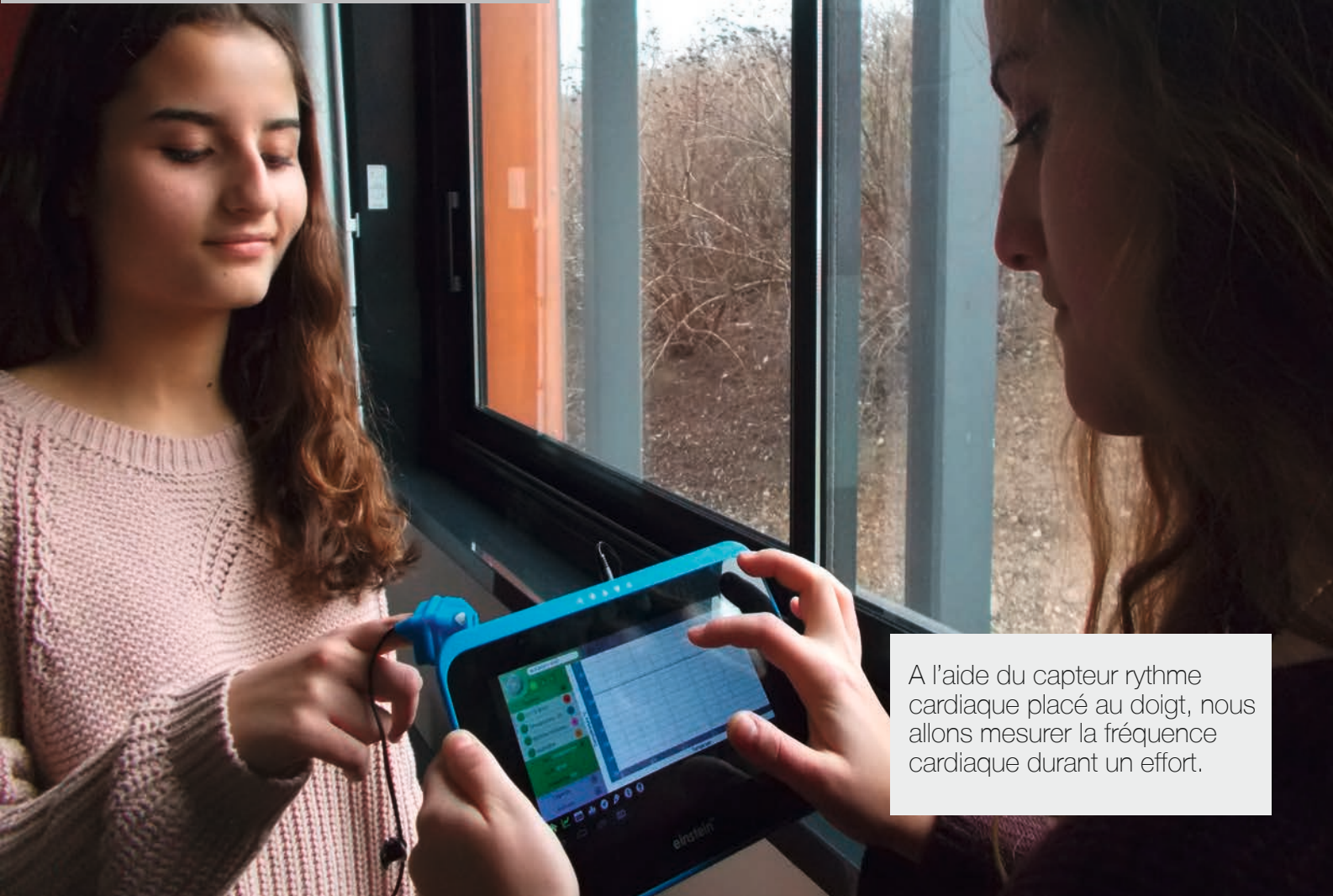

A l'aide du capteur rythme cardiaque placé au doigt, nous allons mesurer la fréquence cardiaque durant un effort.

Matériel nécessaire avec la tablette einstein™ ou le LabMate™ :

Exploitation des résultats :

Voici la courbe obtenue sur MiLAB :

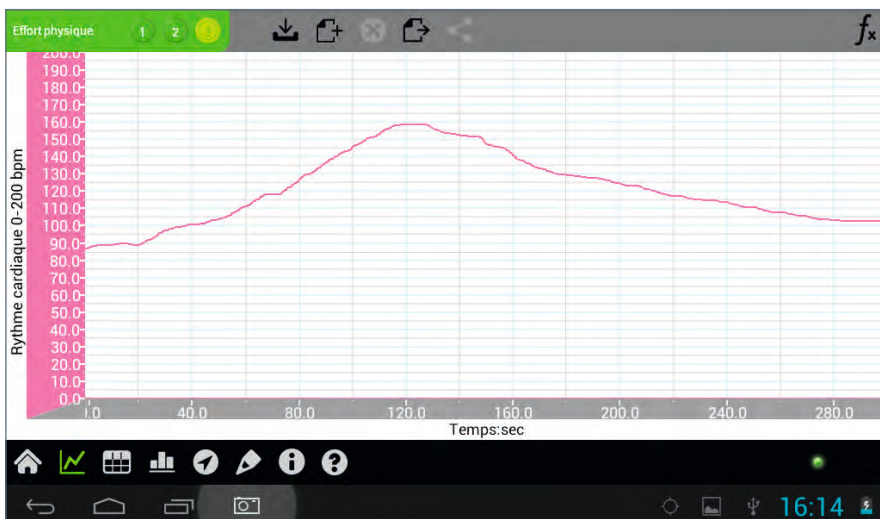
**Produit**

Un capteur de rythme cardiaque (pouls)

Référence

FRE HRTA155

FLASHEZ-MOI POUR
RÉALISER LE TP COMPLET



www.biolab.fr

Capteur ions ammonium avec électrode* / FRE AMN020A



345€

Utilisation :



L'électrode mesure les ions ammonium dans des solutions aqueuses.

Les mesures sont simples, économiques et rapides. Elle permet aussi d'étudier la qualité de l'eau.

Ensemble composé d'une électrode sensible aux ions ammonium et d'un boîtier adaptateur. Electrode ionique pré-remplie de gel Permafil avec chambre de référence scellée (non remplissable). Aucune solution de remplissage n'est nécessaire. L'électrode mesure les ions ammonium dans des solutions aqueuses.

Les mesures sont simples, économiques et rapides. Elle permet aussi d'étudier la qualité de l'eau. L'électrode et le boîtier adaptateur AC021 sont disponibles séparément.

Caractéristiques :

Gamme de concentration : 1 M à 5×10^{-6} M ou 0,1 ppm à 18000 ppm

Résolution (12 bits) : 0,15 mV

Gamme de pH : 4 à 10 pH

Température de fonctionnement : 0 à 50 °C

Taille de l'échantillon minimum : 3 ml dans un bécher de 50 ml

Reproductibilité : $\pm 4\%$

Taux d'échantillonnage : 10 échantillons par seconde

Résistance de l'électrode : 1 à 4 M Ω

Les ions gênants : K⁺, Na⁺

Descriptif	Référence	Prix TTC
Capteur ions ammonium avec électrode	FRE AMN020A	345 €

*électrode proposée séparément

Capteur ions calcium avec électrode* / FRE CALA019A



345€

Utilisation :



L'électrode mesure les ions calcium dans des solutions aqueuses.

Les mesures sont simples, économiques et rapides. Elle permet aussi d'étudier la qualité de l'eau.

Ensemble composé d'une électrode sensible aux ions Calcium et d'un boîtier adaptateur.

Electrode ionique pré-remplie de gel Permafil avec chambre de référence scellée (non remplissable). Aucune solution de remplissage n'est nécessaire.

Caractéristiques :

Gamme de concentration : 1 M à 5×10^{-7} M ou 0,02 ppm à 40000 ppm

Résolution (12 bits) : 0,15 mV

Gamme de pH : 2,5 à 11 pH

Température de fonctionnement : 0 à 40 °C

Taille de l'échantillon minimum : 3 ml dans un bécher de 50 ml

Reproductibilité : $\pm 4\%$

Taux d'échantillonnage : 10 échantillons par sec

Résistance de l'électrode : 1 à 4 M Ω

Les ions gênants : Pb²⁺, Hg²⁺, Si²⁺, Fe²⁺, Cu²⁺, Ni²⁺, NH³, Li⁺, Tris⁺, Ba⁺, Zn²⁺, Mg²⁺, K⁺, Na⁺

Descriptif	Référence	Prix TTC
Capteur ions calcium avec électrode	FRE CALA019A	345 €

Capteur ions chlorure avec électrode* / FRE CHLA018A



345€

Utilisation :



L'électrode mesure les ions chlorure dans des solutions aqueuses. Les mesures sont simples, économiques et rapides. Elle permet aussi d'étudier la qualité de l'eau.

Ensemble composé d'une électrode sensible aux Ions Chlorure et d'un boîtier adaptateur.

Electrode ionique pré-remplie de gel Permafil avec chambre de référence scellée (non remplissable).

Aucune solution de remplissage n'est nécessaire.

Caractéristiques :

Gamme de concentration : 1 M à 5×10^{-6} M ou 1,8 ppm à 35500 ppm

Résolution (12 bits) : 0,15 mV

Gamme de pH : 2 à 12 pH

Température de fonctionnement : 0 à 80 °C

Taille de l'échantillon minimum : 3 ml dans un bécher de 50 ml

Reproductibilité : $\pm 2\%$

Taux d'échantillonnage : 10 échantillons par seconde

Résistance de l'électrode : $< 1 \text{ M}\Omega$

Les ions gênants : CN^- , Br^- , I^- , OH^- , S_2^-

Descriptif	Référence	Prix TTC
Capteur ions chlorure avec électrode	FRE CHLA018A	345 €

*électrode proposée séparément

Capteur ions nitrate avec électrode* / FRE NTRA017A



345€

Utilisation :



L'électrode mesure les ions nitrate dans des solutions aqueuses.

Les mesures sont simples, économiques et rapides. Elle permet aussi d'étudier la qualité de l'eau.

Ensemble composé d'une électrode sensible aux Ions Nitrate et d'un boîtier adaptateur. Electrode ionique pré-remplie de gel Permafil avec chambre de référence scellée (non remplissable).

Aucune solution de remplissage n'est nécessaire.

Caractéristiques :

Gamme de concentration : 1 M à 7×10^{-6} M ou 0,1 ppm à 14000 ppm

Résolution (12 bits) : 0,15 mV

Gamme de pH : 2,5 à 11 pH

Température de fonctionnement : 0 à 50 °C

Taille de l'échantillon minimum : 3 ml dans un bécher de 50 ml

Reproductibilité : $\pm 4\%$

Taux d'échantillonnage : 10 échantillons par seconde

Résistance de l'électrode : 1 à $4 \text{ M}\Omega$

Les ions gênants : ClO_3^- , ClO_2^- , I^- , F^-

Descriptif	Référence	Prix TTC
Capteur ions nitrate avec électrode	FRE NTRA017A	345 €

*électrode proposée séparément

Capteur ions potassium avec électrode* / FRE POTA008



345 €

Utilisation :



L'électrode mesure les ions potassium dans des solutions aqueuses.

Les mesures sont simples, économiques et rapides. Elle permet aussi d'étudier la qualité de l'eau.

Ensemble composé d'une électrode sensible aux ions potassium et d'un boîtier adaptateur.

Electrode ionique pré-remplie de gel Permafil avec chambre de référence scellée (non remplissable). Aucune solution de remplissage n'est nécessaire.

Caractéristiques :

Gamme de concentration : 1 M à 7×10^{-6} M ou 90,04 ppm à 39000 ppm

Résolution (12 bits) : 0,15 mV

Gamme de pH : 2 à 12 pH

Température de fonctionnement : 0 à 40°C

Taille de l'échantillon minimum : 3 ml dans un bécher de 50 ml

Reproductibilité : $\pm 2\%$

Taux d'échantillonnage : 10 échantillons par seconde

Résistance de l'électrode : 10 à 20 M Ω

Les ions gênants : CS^+ , Nh^4 , Ti^+ , H^+ , Ag^+ , $Tris^+$, Na^+

*électrode proposée séparément

Descriptif	Référence	Prix TTC
Capteur ions potassium avec électrode	FRE POTA008	345 €

Capteur de turbidité / FRE TRBA095



155 €

Utilisation :



La turbidité est un paramètre important dans l'analyse de la qualité de l'eau. Par conséquent, ce capteur peut être utilisé dans l'étude du rapport entre 'turbidité' et 'santé humaine' mais aussi dans celle des procédés industriels ou environnementaux.

La turbidité est la mesure de l'opacité de l'eau. Plus l'eau est trouble (opaque) et plus la turbidité est importante.

Ce phénomène est causé par de la matière en suspension qui va dévier la lumière passant au travers d'un échantillon. Il est livré avec 15 cuvettes vides et 1 flacon contenant une solution étalon à 100 UTN (Unité de Turbidité Néphélométrique).

Caractéristiques :

Gamme : 0 à 200 UTN

Précision : +/- 20% sur toute la gamme

Taux d'échantillonnage (par défaut) : 10 éch / sec

Résolution (12 bits) : 0,25 UTN

Longueur d'onde de la source : 875 nm

Livré avec solution de formazine à 100 UTN

Livré avec son adaptateur.

Descriptif	Référence	Prix TTC
Capteur de turbidité	FRE TRBA095	155 €

Accessoire indispensable : cordon de connexion FRE CBL022

Capteur colorimètre / FRE COLA0185



161 €

Quelques exemples de TP :



- Photosynthèse
- Effet de l'alcool sur une membrane
- Cinétique Enzymatique
- Qualité de l'eau : phosphore total et orthophosphate
- Lois de Beer

Le dispositif mesure l'intensité de la lumière transmise à travers un échantillon à une longueur d'onde sélectionnée. Les trois longueurs d'onde du colorimètre permettent aux élèves de déterminer la concentration de solutions diluées. Il peut également être utilisé pour mettre en évidence les réactions chimiques lorsque des composés chimiques se forment ou se décomposent, présentant alors une absorption dans l'une des trois couleurs.

- Travaux sur la photosynthèse par colorimétrie.
- Travaux d'investigation sur détermination de la concentration de substances inconnues par la loi de Beer.
- Un poison a été versé dans une tasse, menez l'enquête comme un "Expert" en déterminant la concentration de poison dans la tasse sur la scène de crime...

Caractéristiques :

Transmission : 20% - 90%

Précision : +/- 10%

Résolution (12 bits) : 0,03%

Longueurs d'ondes : Bleu (480nm) ; Vert (500nm) ; Rouge (650nm)

Volume de la cellule : 3,5 cc

Largeur de la cellule : 10 mm

Bouton d'étalonnage situé sur le dessus.

Livré avec son adaptateur.

Accessoire indispensable : cordon de connexion FRE CBL022

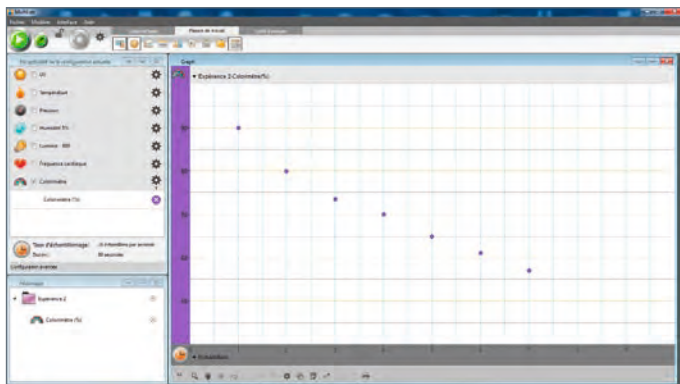
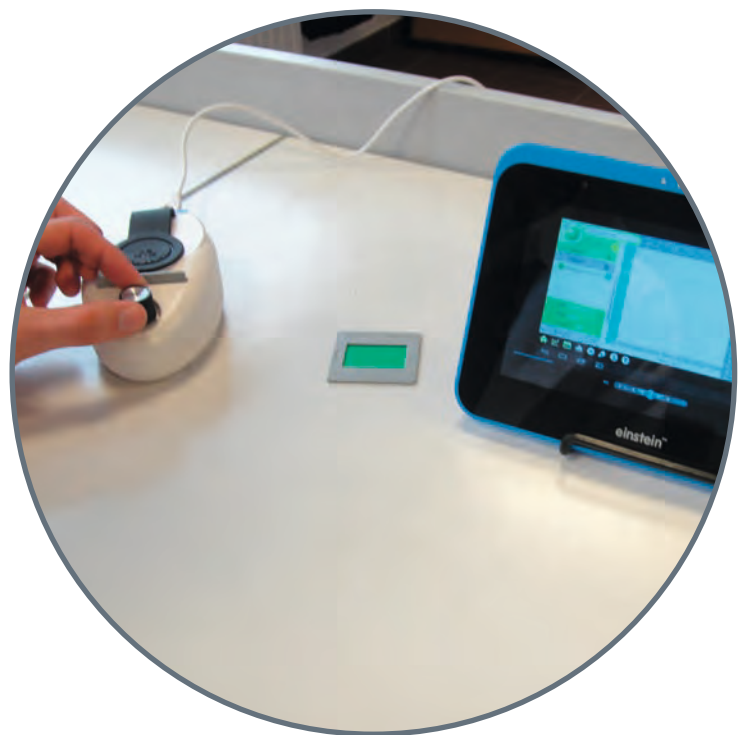

Détermination de la concentration d'une solution

Descriptif	Référence	Prix TTC
Capteur colorimètre	FRE COLA0185	161 €

Capteur de conductivité / FRE CNDA035A



161 €

Quelques exemples de TP :



- Phénomènes d'osmose
- Diffusion des ions au travers de membranes
- Taille des cellules : rapport surface / volume
- Modification ionique d'échantillons aquatiques. Impacts sur le milieu
- Divers mesures de qualité de l'eau...

Ce capteur est conçu pour mesurer la conductivité des liquides et solutions. Il est composé d'une électrode de conductivité et d'un adaptateur.

Il peut être utilisé dans diverses applications : biologie, chimie, sciences de la terre...

Il permet d'effectuer par exemple un suivi des modifications de conductivité intervenant lors de la dissolution de sel dans l'eau, suivi de la pollution de l'eau ou encore de tester la salinité de l'eau.

Caractéristiques :

Gamme : 0 à 20 mS / cm

Précision : +/- 8%

Résolution (12 bits) : 5 μ S

Cellule de conductivité : carbone double cellule

Valeur de la cellule K : 1

Tolérance de la cellule K : +/- 20%

Gamme de température : 0 à 80 °C

Taille mini de l'échantillon : 25 ml

Temps de réponse (pour 5%) : 5 sec.

Fréquence d'échantillonnage par défaut : 10 éch/sec

Accessoire indispensable :

cordon de connexion FRE CBL022

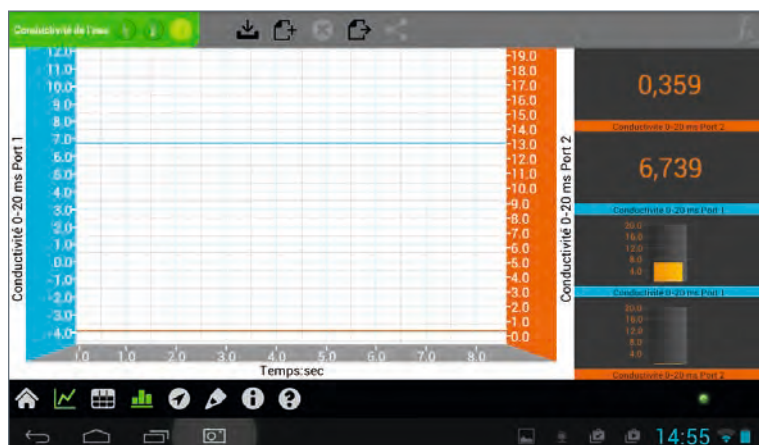
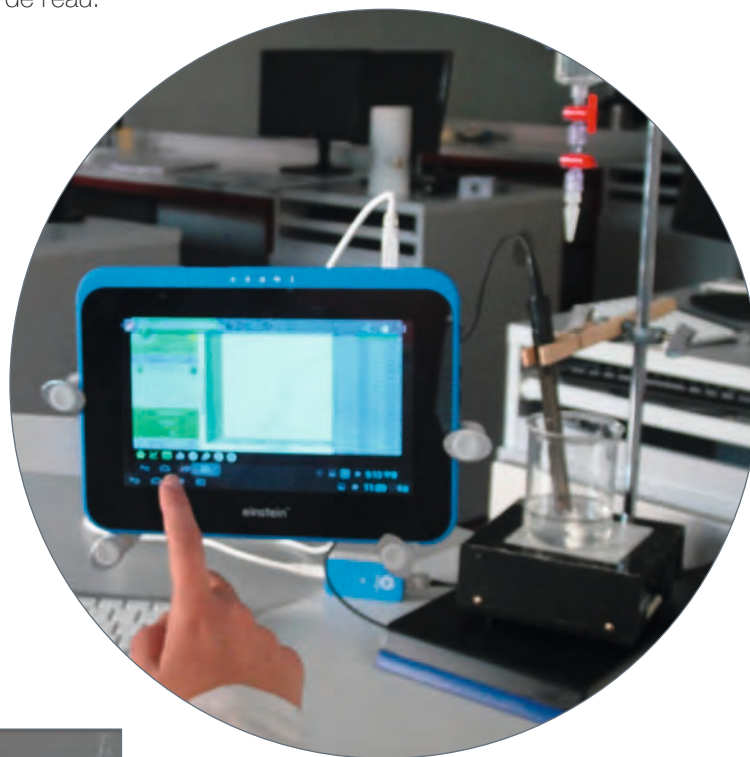

Conductivité d'une eau osmosée et d'une eau de source

Descriptif	Référence	Prix TTC
Capteur de conductivité	FRE CNDA035A	161 €

Focus sur...

DOSAGE PAR CONDUCTIMETRIE

Doser une solution d'acide chlorhydrique ($\text{H}_3\text{O}^+ + \text{Cl}^-$) de concentration inconnue par une solution de soude ($\text{Na}^+ + \text{HO}^-$) de concentration connue.

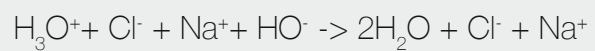

Exploitation des résultats :

Voici la courbe obtenue sur MILAB :

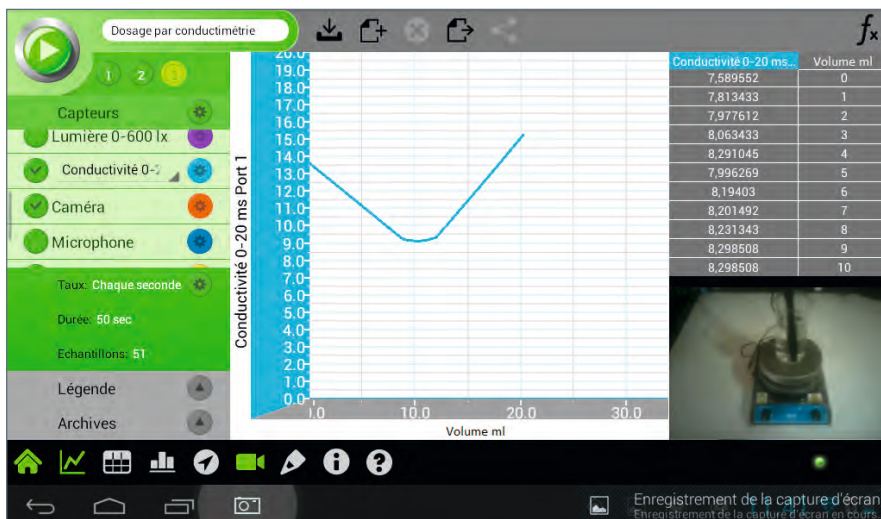

Matériel nécessaire avec la tablette einstein™ ou le LabMate™ :

Produit	Référence
Un capteur conductimètre + sonde	FRE CNDA035A
Un agitateur magnétique	
Une pipette jaugée	
Un bécher	
Une solution d'acide chlorhydrique	
Une solution de soude de concentration connue	

FLASHEZ-MOI POUR
RÉALISER LE TP COMPLET



www.biolab.fr

Capteur luxmètre (multi-gamme) / FRE LGT0094

59 €



Quelques exemples de TP :



- Réflexion et Absorption de la lumière
- Cellules Photovoltaïques
- Biodiversité des écosystèmes
- Influence de la lumière sur la Photosynthèse
- Etude de l'Intensité lumineuse en fonction des heures et des saisons
- Etude de la quantité d'énergie reçue en fonction de la latitude et de l'inclinaison de la terre
- Modélisation d'un Radiomètre
- Energie reçue en fonction de la distance

Ce capteur ultra-rapide et de haute précision permet de mesurer selon 3 gammes de lumière : 0 à 600 lx, 0 à 6000 lx et 0 à 150 klx. Il convient aussi bien en utilisation extérieure qu'en intérieur.

Il peut être utilisé dans divers applications :

- Mesurer l'intensité d'une ampoule ou source lumineuse
- Mesurer l'absorbance de la lumière, photosynthèse, etc...
- Mesurer des radiations solaires

Caractéristiques :

Gammes : 0 à 600 lx, 0 à 6000 lx, 0 à 150 klx

Précision : +/- 4% sur toute la gamme

Réponse spectrale : lumière visible

Résolution (12 bits) : 0 à 600 lx : 0,15 lx, 0 à 6000 lx :

1,5 lx, 0 à 150 klx : 37 lx

Fréquence d'échantillonnage par défaut : 10 éch/sec

Accessoire indispensable :

cordon de connexion FRE CBL022

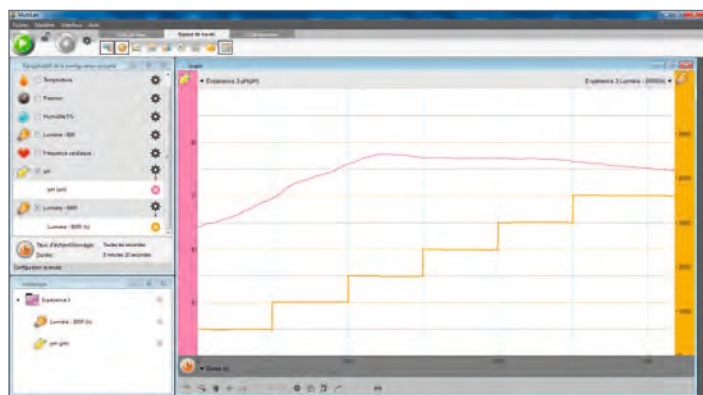

Réaction d'une solution sous l'effet de la lumière

Descriptif	Référence	Prix TTC
Capteur luxmètre (multi-gamme)	FRE LGT0094	59 €



Lorsque l'on soumet un végétal vert à un éclairage plus ou moins intense, on doit pouvoir observer qu'il dégage du dioxygène (O₂). L'intensité de la photosynthèse dépend directement de l'intensité lumineuse appliquée à notre plante végétale.

Focus sur...

LA PHOTOSYNTHÈSE : INFLUENCE DE LA LUMIÈRE

Exploitation des résultats :

Voici la courbe obtenue sur MiLAB :

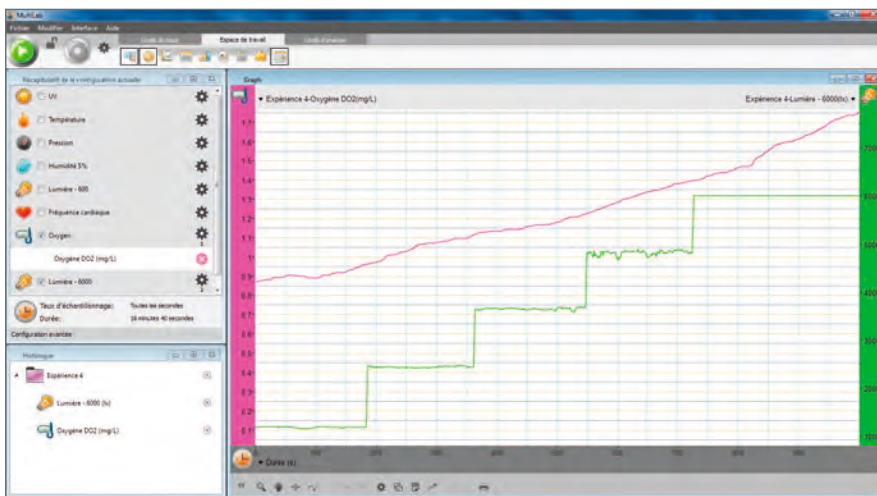

Matériel nécessaire avec la tablette einstein™ ou le LabMate™ :

Produit	Référence
Un capteur Oxygène (O ₂)	FRE OXYA222
Un capteur luxmètre	FRE LGT0094
Une enceinte	
Une source de lumière	
Un brin d'élodée (plante aquatique)	
De l'eau	

FLASHEZ-MOI POUR
RÉALISER LE TP COMPLET



www.biolab.fr

Capteur UVA - UVB / FRE UVAB063

106 €



Quelques exemples de TP :



- L'étude des variations d'UV le long d'un tube fluorescent.
- Etude de la lumière invisible issue de différentes sources.
- Test de crèmes solaires et de lunettes de soleil.
- Etude de l'effet de la couverture nuageuse sur les mesures d'UV.
- Comparer la transmission des ultraviolets de divers plastiques et verres.
- Etude des roches et des colorants fluorescents.

Le capteur UVA/UVB mesure l'intensité des rayons UVA incidents et UVB sur 3 gammes différentes. Il permet de réaliser un large éventail d'expériences et d'enquêtes de l'environnement.

Caractéristiques :

Gamme UVA :

320 nm à 400 nm ; 1 W/m² ; 10 W/m² ; 200 W/m²

Gamme UVB :

280 nm à 320 nm ; 100 mW/m² ; 1 W/m² ; 10 W/m²

Accessoire indispensable : cordon de connexion FRE CBL022



Descriptif	Référence	Prix TTC
Capteur UVA - UVB	FRE UVAB063	106 €

Focus sur...

LES CRÈMES SOLAIRES

A l'aide d'une lampe UV basse pression, nous allons vérifier l'indice de protection de 2 crèmes solaires avec des indices IP différents

Exploitation des résultats :

Voici la courbe obtenue sur MiLAB :

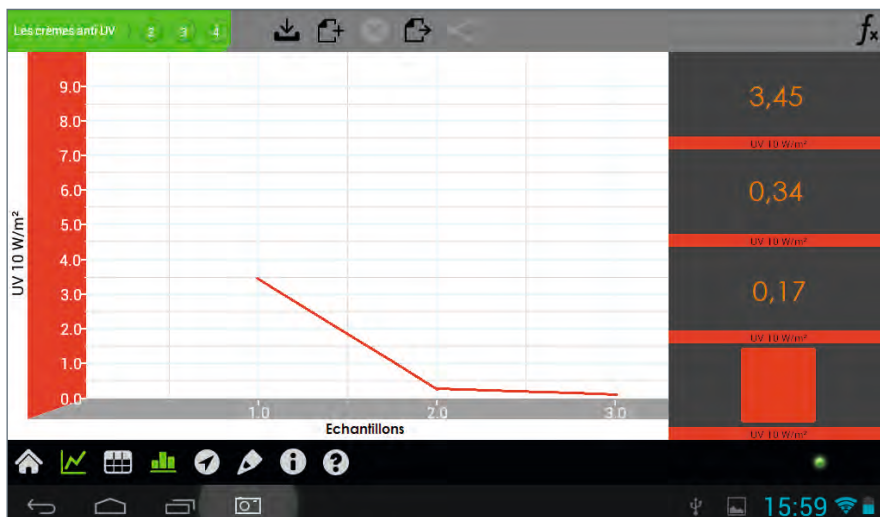

Matériel nécessaire avec la tablette einstein™ ou le LabMate™ :

Produit	Référence
Le capteur UV intégré	FRE UVAB063
Une lampe UVB basse pression	
Des boîtes de pétri	
Des lunettes de protection anti UV	
Une micropipette	
Des crèmes solaires d'indices de protection différents	

FLASHEZ-MOI POUR
RÉALISER LE TP COMPLET



www.biolab.fr

Capteur compte-gouttes / FRE DRPAD100



129 €

Utilisation :



- Comptage de gouttes
- Dosages acides/bases
- Dosages conductimétriques

Ce dispositif compte-gouttes est muni d'un capteur optique conçu pour mesurer le nombre de gouttes versées pendant un dosage. Il est capable de convertir automatiquement le nombre de gouttes versées en volume.

Combiné à la fois au capteur pH et au capteur température, il vous permet de déterminer le point d'équivalence lors d'un dosage acido-basique. Il peut être également utilisé pour des études de conductimétrie ou potentiométriques avec les sondes de conductivité ou ions-spécifiques.

Caractéristiques :

- Gamme : 0 à 4095 gouttes
- Détecteur de temps de montée : < 70 ns
- Détecteur du temps de chute : < 70 ns
- Résolution (12 bits) : 1 goutte
- Fréquence d'échantillonnage pour dosage : jusqu'à 1 éch/sec
- Source infrarouge : pic à 890 nm
- Type d'entrée : digitale

Descriptif	Référence	Prix TTC
Capteur compte gouttes	FRE DRPAD100	129 €

Accessoire indispensable : cordon de connexion FRE CBL022

Capteur anémomètre / FRE ANM012A



279 €

Utilisation :



L'anémomètre est utilisé dans diverses expériences en climatologie et études environnementales.

L'anémomètre rassemble deux capteurs montés sur un seul bras.

Il est capable de mesurer la direction et la vitesse du vent.

Caractéristiques :

- Vitesse du vent:
- Gamme: de 4 à 280km/h
 - Résolution: 0.1 km/h
 - Précision: +/-5 %
 - Fréquence d'échantillonnage : à partir de 1 échantillon / s
 - Type d'entrée: digitale

Direction du vent:

- Gamme: 0 à 360 °
- Résolution: +/-0.09°
- Précision: +/-7°
- Fréquence d'échantillonnage : à partir de 1 échantillon / s
- Type d'entrée: digitale

Descriptif	Référence	Prix TTC
Capteur anémomètre	FRE ANM012A	279 €

Capteur débitmètre / FRE FLOA254



365€

Quelques exemples de TP :



- La mesure de la vitesse de l'eau,
- La détermination des déversements sédimentaires,
- Le calcul de l'écoulement de l'eau,
- La définition des types de particules restant en mouvement suivant le débit.

Ce dispositif mesure la vitesse de l'eau qui s'écoule dans une rivière, un ruisseau ou un canal. Il est équipé d'une poignée télescopique et d'une housse de protection.

Il peut être utilisé pour étudier les modèles d'écoulement et le transport de sédiments arrachés aux rivières .

Caractéristiques :

Gamme : 0 à 4 m/s

Résolution (12 bits) : 0,0012 m/s

Précision : 1% de la lecture à grande échelle

Temps de réponse : 98% de la lecture à grande échelle en 5 secondes

100% de la pleine échelle : en 15 secondes

Température de fonctionnement : 0 à 70 °C

Accessoire indispensable : cordon de connexion FRE CBL022

Descriptif	Référence	Prix TTC
Capteur débitmètre	FRE FLOA254	365 €

Capteur de pluviométrie / FRE RNC013A



199€

Utilisation :



Le capteur pluviomètre est utilisé dans une grande variété d'expérimentations en climatologie et en sciences environnementales pour mesurer le niveau de pluviométrie.

Caractéristiques :

- Gamme: 0 à 819 mm

- Résolution (12bits) : 0.02 mm

- Précision: +/- 0.2 mm

- Type d'entrée sur l'interface: digitale

Le capteur pluviomètre de Fourier a été conçu en accord avec les directives de la World Meteorological Association.

Il se présente sous la forme d'un cône et de deux seaux déverseurs.

Descriptif	Référence	Prix TTC
Capteur de pluviométrie	FRE RNC013A	199 €

Capteur d'humidité / FRE HMD014



98 €

Ce capteur d'humidité dispose d'une gamme de mesure allant de 0 à 100% d'humidité relative (RH). Il est très utilisé pour la biologie, il permet des mesures environnementales et météorologiques..

Ici un capteur d'humidité relative et un capteur de température sont utilisés pour étudier les propriétés de la transpiration corporelle...



Quelques exemples de TP :



- Propriétés de la transpiration corporelle
- Exploration des conditions de vie (en extérieur)
- Recherche des relations météorologiques entre : humidité, température et lumière
- Humidité relative dans un écosystème
- Mesures sous verre ou dans une serre
- Détermination du point de rosée

Caractéristiques :

Gamme : 0 à 100% RH (Humidité Relative)

Précision : +/- 8% (10 à 90% RH)

Résolution (12 bits) : 0,05% RH

Eviter l'exposition du capteur aux rayons solaires

Accessoire indispensable : cordon de connexion FRE CBL022

Descriptif	Référence	Prix TTC
Capteur d'humidité	FRE HMD014	98 €

Capteur d'humidité du sol / FRE SOIA171



205 €

Ce dispositif haute performance et de haute précision permet la mesure de l'humidité du sol allant de 0 à 200 centibars (cb). En mesurant la résistance électrique du sol, ce capteur transforme les données en valeurs calibrées traduisant les capacités de succion du sol.

L'ensemble est composé d'une sonde et d'un adaptateur. La sonde est constituée de 2 électrodes concentriques rassemblées dans une matrice granulaire, elle-même entourée d'une membrane synthétique protectrice contenue dans un boîtier inox.

Quelques exemples de TP :



- Mesure des variations d'eau dans le sol, due à l'évaporation et à la consommation d'eau par les plantes
- Détermination du volume d'eau optimal pour différentes espèces végétales
- Contrôle de l'irrigation
- Gestion d'un jardin potager ou horticole
- Etude d'un écosystème
- Etudes sur la pollution...

Caractéristiques :

Gamme : 0 à 200 cbar, 0 à 200 kPa

Précision : +/- 2% sur l'ensemble de la gamme

Taux d'échantillonnage par défaut : 10 éch/sec

Température d'utilisation : 0 à 40°C (32 à 105 °F)

Accessoire indispensable : cordon de connexion FRE CBL022

Descriptif	Référence	Prix TTC
Capteur d'humidité du sol	FRE SOIA171	205 €

Focus sur...

L'HUMIDITÉ DES SOLS



Nous allons mesurer la disponibilité de l'eau dans le sol par une valeur que l'on nomme TENSION mesurée en centibar (cbar). Cette mesure indique la force avec laquelle l'eau est retenue par le sol. Plus le sol se dessèche et plus la tension est élevée.

Exploitation des résultats :

Voici la courbe obtenue sur MILAB :

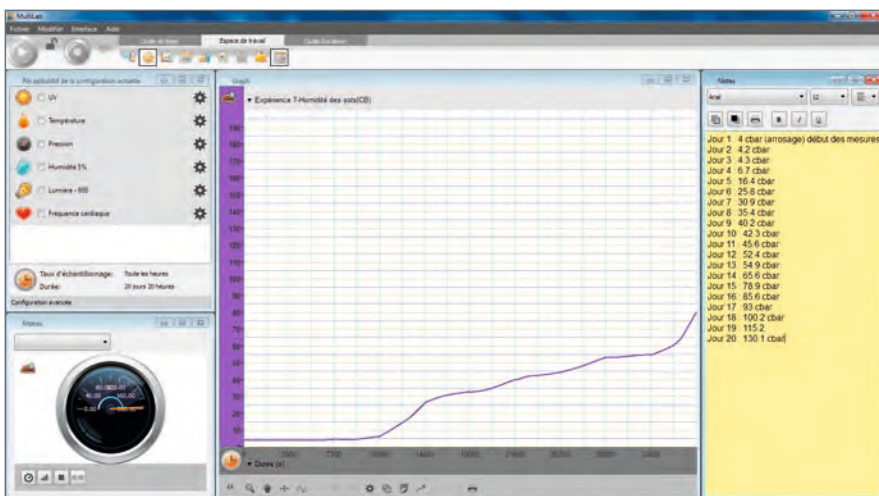

**Matériel nécessaire avec la tablette einstein™
ou le LabMate™ :**

Produit	Référence
Capteur d'humidité des sols	FRE SOIA171

FLASHEZ-MOI POUR
RÉALISER LE TP COMPLET



www.biolab.fr

Capteur de son / FRE SND320



155 €

Quelques exemples de TP :



- Mesure du niveau sonore
- Etude des bruits et de l'acoustique
- Nuisances sonores
- Isolation phonique

Ce capteur permet de mesurer des niveaux sonores en décibels allant de 45 à 110 dB.

Il est idéal pour la mesure du niveau de bruit environnemental ou l'étude de l'isolation acoustique d'une pièce. Un filtre spécial élimine tout bruit parasite. Il possède 3 étages d'amplification qui permutent de façon automatique entre eux, garantissant une gamme de mesure et une flexibilité maximum.

Caractéristiques :

Gamme : 45 à 110 dB

Précision : +/-3 dB (à 23°C +/-5°C)

Temps de réponse : 20 ms

Fréquence : 31,5 Hz à 8 kHz

Température d'utilisation : 0 à 50 °C (32 à 122 °F)

Humidité max. de fonctionnement : 90% (0 à 35°C)

Descriptif	Référence	Prix TTC
Capteur de son	FRE SND320	155 €

Accessoire indispensable : cordon de connexion FRE CBL022

Capteur microphone / FRE MCR008



45 €

Quelques exemples de TP :



- Etude des propriétés du son
- Mesure de la vitesse du son dans l'air ou dans les matériaux
- Etude des battements sonores et les propriétés harmoniques du son
- Gamme, tonalité
- Fréquence d'un diapason et phénomènes de résonance.

Ce capteur sonore possède une sortie de +/- 2,5 V.

Il est idéal pour étudier les propriétés des ondes sonores, de voix ou d'instruments de musique. Il peut également mesurer la vitesse du son.

**Caractéristiques :**

Gamme de fréquence : 35 à 10 kHz

Portée : +/- 2,5 V

Résolution (12 bits) : 1,22 mV

Fréquence d'échantillonnage : 20 000 éch/sec

La fréquence d'échantillonnage doit être 5 fois supérieure à la fréquence étudiée.

Descriptif	Référence	Prix TTC
Capteur microphone	FRE MCR008	45 €

Accessoire indispensable : cordon de connexion FRE CBL022

Focus sur...

LA LOCALISATION SONORE



Dans ce TP nous allons étudier la localisation sonore à l'aide d'une réplique de tête humaine. La localisation sonore désigne la capacité du système auditif à déterminer la position spatiale d'une source sonore au moyen de différents indices physiques.

Matériel nécessaire avec la tablette einstein™ ou le LabMate™ ou le LabMate™ Link :

Produits	Référence
Deux capteurs de son	FRE SND320
Une réplique de tête en polystyrène (avec deux trous capables d'accueillir les deux capteurs son)	
Un générateur de bruit constant	

Manipulation :

Activez votre générateur de son

Lancez l'acquisition en appuyant sur "Démarrer".

Faites tourner le générateur de bruit autour de la tête et ce, jusqu'à ce que l'acquisition se termine.

Exploitation des résultats :

Voici la courbe obtenue sur MiLAB :

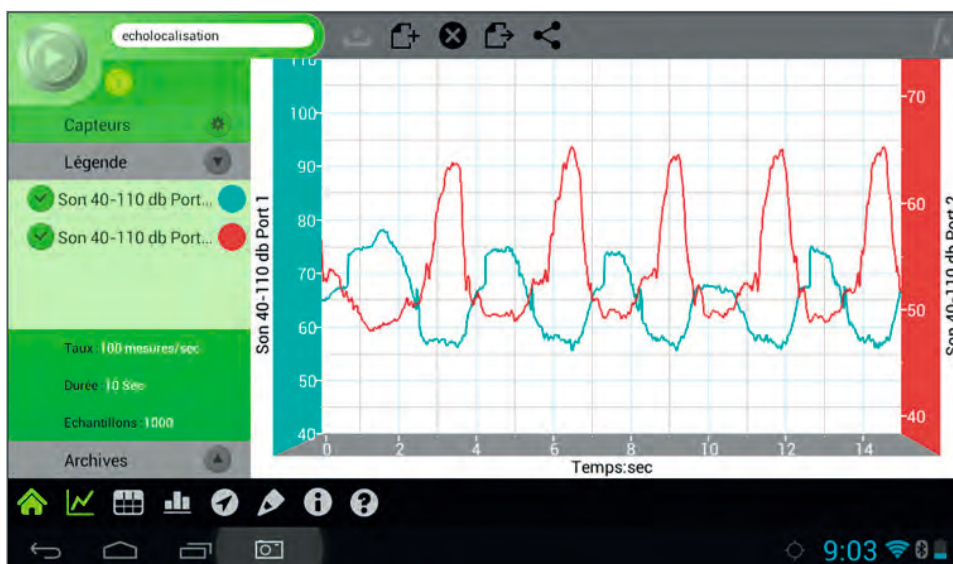

La courbe rouge représente l'oreille gauche et la courbe bleue l'oreille droite. Plus l'intensité sonore est forte, plus le générateur de bruit est proche du capteur c'est évident.

C'est pourquoi nous avons une alternance entre les deux courbes. Les capteurs étant opposés l'un à l'autre par rapport à la tête, lorsque l'un capte un maximum d'intensité sonore, l'autre capte un minimum. De ce fait, si par exemple, l'intensité sonore est plus importante dans le capteur droit et un peu moins dans le capteur gauche, on peut en déduire que le son provient de la droite. On peut même déterminer précisément la position du générateur de bruit !

De plus lorsque l'intensité sonore est la même pour les deux capteurs, cela signifie que le générateur de bruit se trouve à égale distance des deux capteurs. Graphiquement les deux courbes se croisent.

Capteur de pression (150 à 1150 mbar) / FRE PRS015



106 €

Quelques exemples de TP :



- L'évaporation de l'eau par les plantes terrestres
- La photosynthèse des plantes aquatiques
- La respiration des graines en germination
- L'effet de la lumière sur la photosynthèse
- La loi des gaz parfaits

Il s'agit d'un capteur de pression absolue. Il mesure la pression externe appliquée par rapport à une référence zéro interne. La gamme mesurée va de 150 à 1150 mbar. Sa sortie est munie d'un connecteur Luer Lock permettant de brancher des seringues ou petits récipients.

Caractéristiques :

Gamme : 150 à 1150 mbar
 Précision : +/- 1% sur toute la gamme
 Résolution (12 bits) : 0,25 mbar
 Taux d'échantillonnage par défaut : 10 éch/sec
 Temps de réponse (pour chgt de 90%) : 1 ms
 Température de fonctionnement : 0 à 85 °C

Descriptif	Référence	Prix TTC
Capteur de pression (150 à 1150 mbar)	FRE PRS015	106 €

Accessoire indispensable : cordon de connexion FRE CBL022

Capteur de pression (20 à 400 KPa) / FRE PRS0154



85 €

Utilisation :



- La loi de Boyle
- La loi de Gay-Lussac
- Mesure du taux d'avancement d'une réaction chimique
- Respiration cellulaire
- Transpiration des plantes (influence de la lumière...)
- Levures et fermentation

Il s'agit d'un capteur de pression absolue. Il mesure la pression externe appliquée par rapport à une référence zéro interne. La gamme mesurée va de 20 à 400 kPa (0,2 à 3,9 atm ou 200 à 4000 mbar). Sa sortie est munie d'un connecteur Luer Lock permettant de brancher des seringues ou petits récipients.

Caractéristiques :

Gamme : 20 à 400 kPa
 Précision : +/- 3% sur toute la gamme
 Résolution (12 bits) : 0,18 kPa
 Taux d'échantillonnage par défaut : 10 éch/sec
 Temps de réponse (pour chgt de 90%) : 1 ms
 Température de fonctionnement : 0 à 85 °C

Descriptif	Référence	Prix TTC
Capteur de pression (20 à 400 KPa)	FRE PRS0154	85 €

Accessoire indispensable : cordon de connexion FRE CBL022

Focus sur...

LA PRESSION :
ÉVOLUTION D'UNE PÂTE

Les levures mettent tout en oeuvre pour transformer les éléments et en créer de nouveaux.
Si on ne se tient qu'au pain, on se rend compte que finalement elles ne savent faire qu'une seule chose : transformer le glucose en dioxyde de carbone (CO₂).
Le CO₂ ainsi dégagé crée des alvéoles dans la pâte ce qui la fait gonfler. Le gonflement de la pâte aura pour effet de faire diminuer le volume et donc augmenter la pression dans notre fiole.

Exploitation des résultats :

Voici la courbe obtenue sur MiLAB :

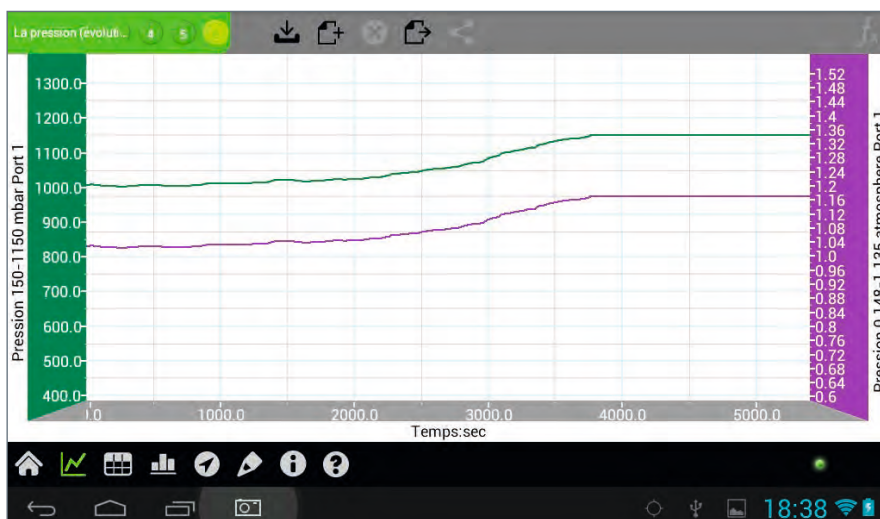
Matériel nécessaire avec la tablette einstein™
ou le LabMate™ :

Produit	Référence
Un capteur de pression 150 à 1150 mbar	FRE PRS015
Une fiole à vide 1000ml	
Un bouchon caoutchouc 1 trou	
Un embout avec un tuyau cristal	
100 g de farine	
5 g de levure de boulanger	
100 ml d'eau tiède 37°C	

FLASHEZ-MOI POUR
RÉALISER LE TP COMPLET



www.biolab.fr

Capteur compteur Geiger Muller / FRE GEM116



525€

Ce capteur intègre un tube Geiger Muller sensible aux radiations alpha, beta, gamma.

Il est conçu pour une mesure automatique des radiations. Il est monté sur une tige support et un couvercle de protection. Equipé d'un voyant et d'un buzzer, il émet un signal audible à chaque impulsion enregistrée.

Descriptif	Référence	Prix TTC
Capteur compteur Geiger Muller	FRE GEM116	525 €

Quelques exemples de TP :



- La mise en évidence de la nature aléatoire des radiations radioactives
- La mesure de l'activité en fonction de la distance et de la source
- L'étude des effets de différents absorbeurs de radiation

Caractéristiques :

Gamme : 0 à 4096 Bq

Résolution (12 bits) : 1 Bq

Sensibilité : alpha, beta, gamma.

Epaisseur de la fenêtre : 1,5 à 2 mg/cm²

Matière de la fenêtre : mica

Accessoire indispensable : cordon de connexion FRE CBL022

Capteur cellule photoélectrique / FRE FTG137



66€

Ce capteur est couramment utilisé pour la mesure du temps que met un objet à passer devant la cellule fixée à l'intérieur du portillon. Il permet ainsi de réaliser une variété d'expériences (pendule, chute libre, collisions,...). Il détecte le passage d'un objet grâce à sa cellule photoélectrique.

Il permet de mesurer des temps de passage à l'intérieur du portillon ou entre plusieurs portillons. Le capteur fonctionne grâce à un rayon infrarouge étroit et un temps de réponse très rapide ce qui donne une excellente précision.

Quelques exemples de TP :



- Mesurer l'accélération due à la gravité.
- Etudier la « période » d'un pendule.
- Mesurer la vitesse d'un mobile en mouvement ainsi que des objets entrés en collision
- Mesure de l'accélération sur la machine d'Atwood.

Caractéristiques :

Gamme : 0 à 5 V

Détecteur de temps de montée : 180 ns

Détecteur du temps de chute : 180 ns

Source infrarouge : pic à 800 nm

Erreur de parallaxe : pour un objet passant à 10 mm du détecteur, avec une vitesse inférieure à 10 m/s, la différence entre la longueur réelle et celle mesurée est inférieure à 1mm.

Accessoire indispensable : cordon de connexion FRE CBL022

Descriptif	Référence	Prix TTC
Capteur cellule photoélectrique	FRE FTG137	66 €

Capteur voltmètre (0 à 5 V) / FRE VLT003



69 €

Quelques exemples de TP :



- FEM.
- Caractéristiques d'un fil, d'une ampoule ou d'une diode.
- Circuits en série ou en parallèle.
- Charge et décharge d'un condensateur.

Ce capteur permet de mesurer une tension différentielle sur des circuits continus pour une gamme allant de 0 à 5V.

Equippé de 2 fiches bananes 4 mm, il permet une connexion très aisée ainsi qu'une entrée flottante et ainsi d'éviter les risques de court-circuit.

Caractéristiques :

Gamme : 0 à 5V
 Courant d'entrée : DC
 Précision : 3% sur toute la gamme
 Résolution (12 bits) : 1,25 mV
 Résistance d'entrée : 1 M Ω
 Tension d'entrée max. : 60 V
 Entrée flottante

Descriptif	Référence	Prix TTC
Capteur voltmètre (0 à 5 V)	FRE VLT003	69 €

Accessoire indispensable : cordon de connexion FRE CBL022

Capteur voltmètre (multitension) / FRE VLT019



89 €

Utilisation :



- FEM.
- Résistance interne.
- Caractéristiques d'un fil, d'une ampoule ou d'une diode.
- Loi d'ohm.
- Circuits en série ou en parallèle.
- Charge et décharge d'un condensateur.

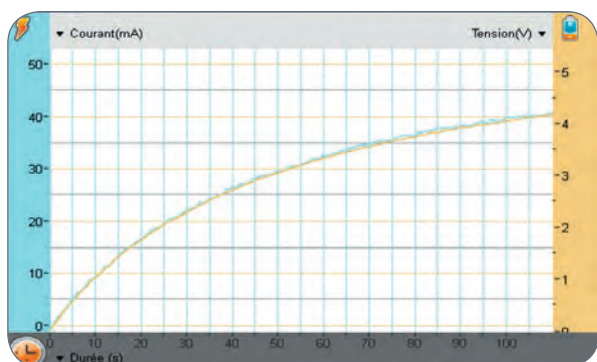
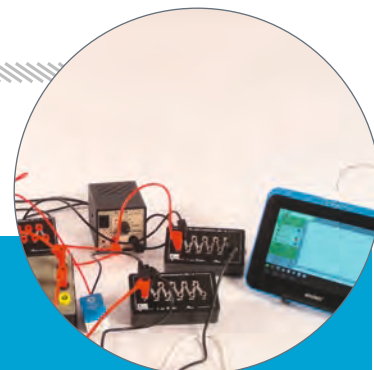

Ce capteur d'une haute précision permet la mesure des tensions de +/-1V, +/-10V et +/-25V en un temps ultra rapide.

Caractéristiques :

Gamme : +/- 1 V, +/-10V, +/-25V
 Courant d'entrée : AC ou DC
 Précision : +/- 1V : 1% ; +/-10V : 1% ; +/-25V : 2%
 Résolution (12 bits) : +/- 1V : 0,5mV ; +/-10V : 5mV ; +/-25V : 12,5mV
 Taux d'échantillonnage max. : 10 000 éch/sec
 Résistance d'entrée : 1 M Ω
 Tension d'entrée max. : 200 V
 Entrée flottante

Descriptif	Référence	Prix TTC
Capteur voltmètre (multitension)	FRE VLT019	89 €

Accessoire indispensable : cordon de connexion FRE CBL022

Focus sur...

LES PANNEAUX SOLAIRES

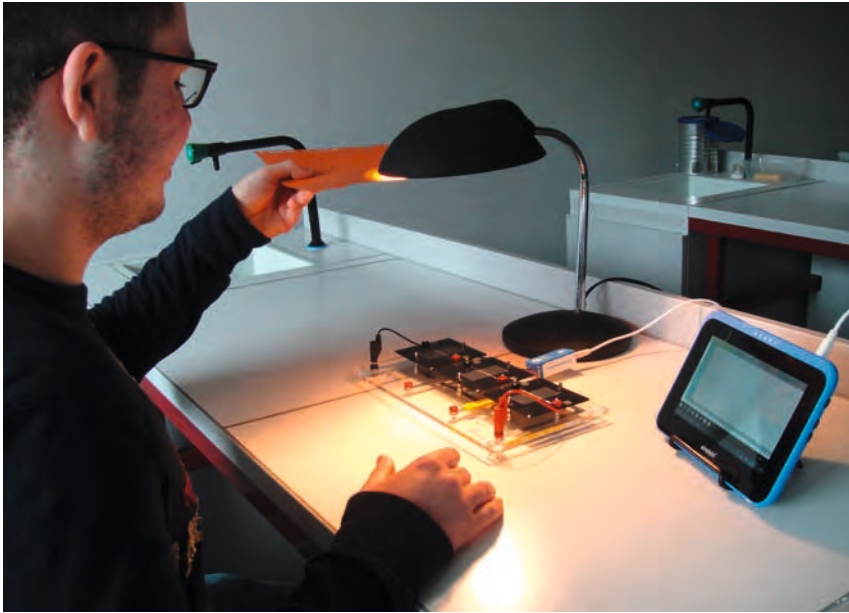

Les panneaux solaires fonctionnent-ils sans soleil ?
Peuvent-ils également produire de l'électricité par temps couvert ou pluvieux ?
A l'aide d'une maquette nous allons vérifier ce phénomène.

Matériel nécessaire avec la tablette einstein™ ou le LabMate™ :

Produit	Référence
Un capteur voltmètre +/-25 V	FRE VLT001
Un capteur luxmètre	FRE LGT0094
Trois cellules photovoltaïques	
Une lampe sur pied	

Manipulation :

Démarrons les manipulations dans l'obscurité. Puis au bout de quelques secondes allumons notre lampe. Le passage d'un nuage peut être simulé en plaçant une simple feuille de papier entre les cellules photovoltaïques et notre lampe.

Exploitation des résultats :

Voici la courbe obtenue sur MiLAB :

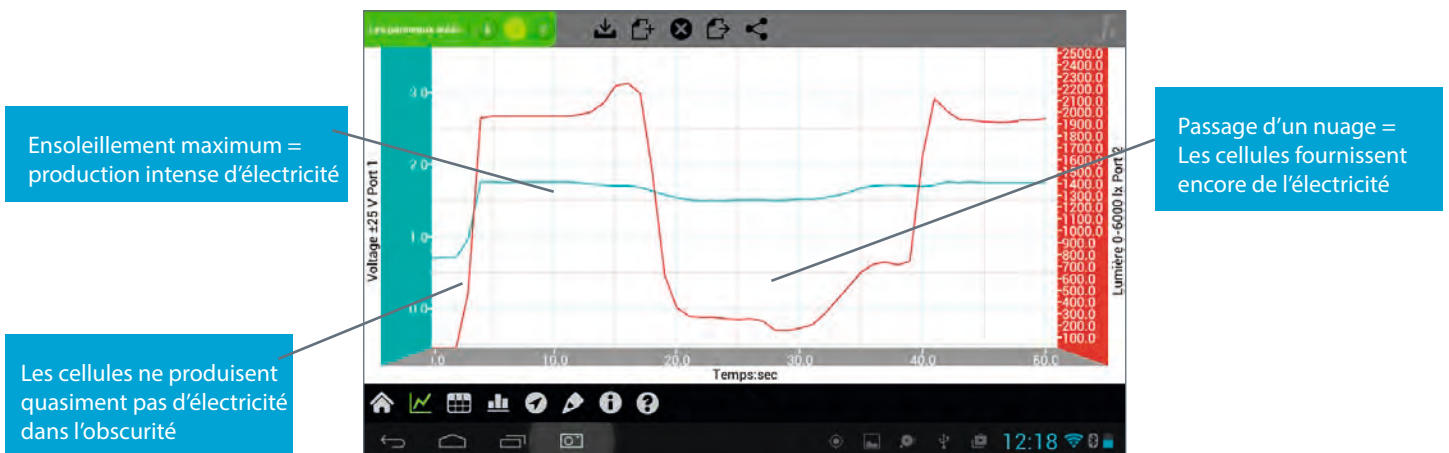

Un panneau photovoltaïque utilise la lumière du soleil comme source d'énergie pour produire de l'électricité et ne produit donc pas d'énergie la nuit.

En revanche il reste productif par temps couvert ou temps pluvieux, grâce au rayonnement diffus du soleil à travers les nuages (ce même rayonnement diffus qui explique que l'on peut prendre un coup de soleil par temps couvert).

Cependant, plus la luminosité est forte, plus un panneau convertit l'énergie solaire en électricité. Le rendement d'un panneau solaire est donc plus important dans les régions bien ensoleillées.

Les niveaux d'ensoleillement en France varient assez fortement entre le nord (de 850 à 950 kWh/kWc/an) et le sud du pays (de 1101 à 1350 kWh/kWc/an).

Par conséquent la performance d'un même panneau solaire sera différente suivant qu'il est posé à Calais (2455 kWh/an), Lyon (3018 kWh/an) ou Marseille (3742 kWh/an).

Une énergie rentable en France.

Capteur voltmètre ($\pm 2,5$ V) / FRE VLT002

52 €

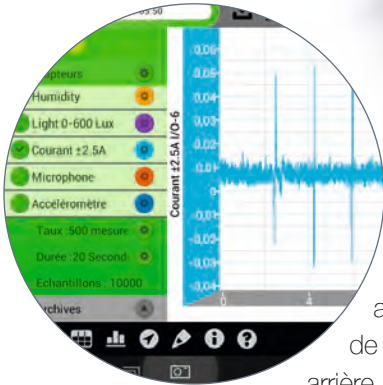

Le capteur différentiel est un voltmètre capable de mesurer des valeurs allant de $-2,5$ V à $+2,5$ V. Mesurant à la fois des tensions alternatives et continues, il est doté de 2 fiches bananes 4mm à reprise arrière. Ce capteur dispose également d'une entrée flottante, vous pouvez donc le connecter à un circuit sans aucun risque.

Quelques exemples de TP :



- CEM.
- Résistance interne.
- Caractéristiques d'un fil, d'une ampoule ou d'une diode.
- Loi d'ohm.
- Circuits en série ou en parallèle.
- Charge et décharge d'un condensateur.
- Etude d'un transformateur.

Caractéristiques :

Gamme : $\pm 2,5$ V
 Tension d'entrée : AC ou DC
 Précision : $\pm 3\%$ sur toute la gamme
 Résolution (12 bits) : 1,25 mV
 Type d'entrée : différentielle et flottante
 Résistance d'entrée : $1\text{ M}\Omega$
 Tension d'entrée max. : 60 V

Accessoire indispensable : cordon de connexion FRE CBL022

Descriptif	Référence	Prix TTC
Capteur voltmètre ($\pm 2,5$ V)	FRE VLT002	52 €

Capteur voltmètre (± 25 V) / FRE VLT001

35 €



Le capteur différentiel est un voltmètre capable de mesurer des valeurs allant de -25 V à $+25$ V.

Mesurant à la fois des tensions alternatives et continues, il est doté de 2 fiches bananes 4mm à reprise arrière.

Ce capteur dispose également d'une entrée flottante, vous pouvez donc le connecter à un circuit sans aucun risque.

Quelques exemples de TP :



- CEM.
- Résistance interne.
- Caractéristique d'un fil, d'une ampoule ou d'une diode.
- Loi d'ohm.
- Circuits en série ou en parallèle.
- Charge et décharge d'un condensateur.
- Etude d'un transformateur.

Caractéristiques :

Gamme : ± 25 V
 Courant d'entrée : AC ou DC
 Précision : $\pm 3\%$ sur toute la gamme
 Résolution (12 bits) : 12,5 mV
 Fréquence d'échantillonnage max. : 20 000 éch/sec
 Résistance d'entrée : $250\text{ k}\Omega$
 Tension d'entrée max. : 60 V

Accessoire indispensable : cordon de connexion FRE CBL022

Descriptif	Référence	Prix TTC
Capteur voltmètre (± 25 V)	FRE VLT001	35 €

Capteur voltmètre TRMS / FRE VLT000



118 €

Quelques exemples de TP :



- Mesure de la valeur instantanée
- Mesure de la valeur efficace vraie
- Mesure d'une tension quelle que soit sa forme

Le capteur voltmètre TRMS mesure la valeur efficace vraie. Il est équipé de 2 fiches bananes 4mm à reprise arrière

Caractéristiques :

Gamme : instantanée +/- 17 V, efficace 0 à 17 V
 Précision : instantanée 1%, efficace 2 %
 Résolution (12 bits) : instantanée 10 mV, efficace 5 mV
 Résistance d'entrée : >250 MΩ
 Tension d'entrée max. : 40 V

Accessoire indispensable : cordon de connexion FRE CBL022

Descriptif	Référence	Prix TTC
Capteur voltmètre TRMS	FRE VLT000	118 €

Capteur ampèremètre +/- 2,5 A et +/- 250 m A



56 €

Quelques exemples de TP :



- CEM.
- Résistance interne.
- Caractéristiques d'un fil, d'une ampoule ou d'une diode.
- Loi d'ohm.
- Circuits en série ou en parallèle.
- Champ magnétique d'un solénoïde.
- Circuit RLC.

Le capteur est un ampèremètre capable de mesurer des valeurs allant de -2,5A à +2,5A. (FRE CRN005) et -250 mA à +250 mA (FRE CRN006).

Mesurant à la fois des courants alternatifs et continus, il est doté de 2 fiches bananes 4mm à reprise arrière.

Caractéristiques :

Gamme : +/- 2,5 A (FRE CRN005) et +/- 250 mA (FRE CRN006)
 Courant d'entrée : AC ou DC
 Précision : +/- 3% sur toute la gamme
 Résolution (12 bits) : 1,25 mA (FRE CRN005) et +/- 125 pA (FRE CRN006)
 Taux d'échantillonnage recommandé : 10 éch/sec
 Résistance d'entrée : 0,1 Ω
 Courant d'entrée max. : 5 A (FRE CRN005) et 1,7 A (FRE CRN006)

Accessoire indispensable : cordon de connexion FRE CBL022

Descriptif	Référence	Prix TTC
Capteur ampèremètre +/- 2.5 A	FRE CRN005	56 €
Capteur ampèremètre +/- 250 mA	FRE CRN006	56 €

Capteur d'accélération / FRE ACL138



153 €

Utilisation :



- au laboratoire :
mesure de l'accélération d'un mobile en mouvement, d'un pendule ou d'un corps en chute libre.
- à l'extérieur :
mesure de l'accélération de véhicules, tout objet sujet à un déplacement.

Le capteur d'accélération est un accéléromètre de grande précision capable de mesurer des accélérations allant de -5 à +5 g. Il mesure les forces de gravitation et les forces induites par l'accélération en même temps. Au repos le capteur indique 1g quand il est pointé vers le bas et -1g quand il est pointé vers le haut. Il indique 0 lorsqu'il est positionné horizontalement.

Caractéristiques :

- Gamme : ± 5 g (± 49 m/s²)
- Résolution sur 12 bit : 0.0025 g ou 0.025 m/s²
- Echantillonnage max : 100 éch./sec
- Précision : ± 0.02 g

Descriptif	Référence	Prix TTC
Capteur d'accélération	FRE ACL138	153 €

Accessoire indispensable : cordon de connexion FRE CBL022



Capteur de distance / FRE DSTD0201



155 €

Quelques exemples de TP :



- Lois de Newton
- Mouvement rectiligne uniformément accéléré
- La chute libre
- Résistance de l'air
- Collisions élastiques et inélastiques
- Vitesse de déplacement
- Variation d'énergie en fonction de la distance à la cible.

Ce capteur numérique à ultrasons permet de mesurer la distance entre le capteur et un objet placé entre 0,2 et 10 mètres. Plus encore, il est capable d'étudier les concepts physiques de position, de vitesse, d'accélération ou encore le déplacement d'une balle lancée en l'air.

Fourni avec sa tige de montage, il permet une mise en place très simple sur un support statif ou mobile.



Caractéristiques :

- Gamme : 0,2 à 10 m
- Précision : 2% sur toute la gamme
- Résolution (12 bits) : 2,44 mm
- Fréquence d'échantillonnage : jusqu'à 50/sec
- Angle de réception : de +/- 15° à +/- 20°
- Mesures simultanées de : position, vitesse, accélération
- Type d'entrée : numérique

Descriptif	Référence	Prix TTC
Capteur de distance	FRE DSTD0201	155 €

Accessoire indispensable : cordon de connexion FRE CBL022

Capteur champ magnétique / FRE MGND156 & FRE MGN-3X



Il est composé de deux capteurs en un. Une gamme basse résolution permettant d'explorer la nature et l'intensité des champs magnétiques dans les solénoïdes et aimants permanents. La gamme haute résolution permet quant à elle d'explorer le champ magnétique terrestre.

Descriptif	Référence	Prix TTC
Capteur champ magnétique 1 axe	FRE MGND156	99 €
Capteur champ magnétique 3 axes	FRE MGN-3X	185 €

Quelques exemples de TP :



- Mesure du champ magnétique terrestre
- Étude d'un champ magnétique à proximité d'un aimant
- Étude du champ magnétique le long d'un conducteur électrique, une bobine ou d'un solénoïde
- Etude des variations de champs dans une bobine de Helmholtz
- Réaliser une cartographie magnétique
- Explorer les champs magnétiques terrestres
- Recherche de minerais

Caractéristiques :

Gammes : +/- 10 mT, +/- 0,2 mT

Précision : +/- 6% sur toute la gamme

Résolution (12 bits) : +/- 10 mT : 5 μ T, +/- 0,2 mT : 0,1 μ T

Fréquence d'échantillonnage par défaut : 10 éch/sec

Sonde munie d'une vis d'étalonnage

Accessoire indispensable : cordon de connexion FRE CBL022

Capteur Piezo / FRE PIEZO

25 €



Descriptif	Référence	Prix TTC
Capteur Piezo	FRE PIEZO	25 €



Quelques exemples de TP :



- Etude d'un séisme
- Etude des vibrations
- Propagation des ondes

Cette cellule piézoélectrique est munie d'un câble de 1 m de longueur et de deux sortie fiche banane femelle (rouge et noire).

Soumise à des vibrations, elle sera génératrice de courants électriques faibles récupérables en la connectant à notre capteur voltmètre +/-2,5V réf : FRE VLT002.

A ce moment là, il sera possible d'enregistrer une onde provoquée par un choc ou une vibration sous forme de signal électrique.

Tel un sismographe, on enregistre la propagation d'une onde sismique à partir de l'épicentre d'un séisme.

Focus sur...

LES FONDS MARINS



Ce TP a pour but de modéliser les anomalies du champ magnétique. Au fond des océans, près des dorsales, le plancher océanique de basalte est tapissé de zones alternées de magnétisme fort et faible.

Matériel nécessaire avec la tablette einstein™ ou le LabMate™ :

Produit	Référence
Un capteur champ magnétique	FRE MGN156
Une série d'aimants en U	
Une maquette	

Manipulation :

En approchant successivement la sonde teslamètre des deux pôles d'un aimant, on enregistre une valeur positive et une valeur négative, différentes du champ magnétique ambiant.

En disposant les aimants dans un sens ou l'autre, sur les bandes rouges ou blanches du document, on peut enregistrer une alternance de valeurs supérieures et inférieures au champ magnétique ambiant, correspondant aux anomalies enregistrées dans la croûte océanique.

Exploitation des résultats :

Voici la courbe obtenue sur MiLAB :

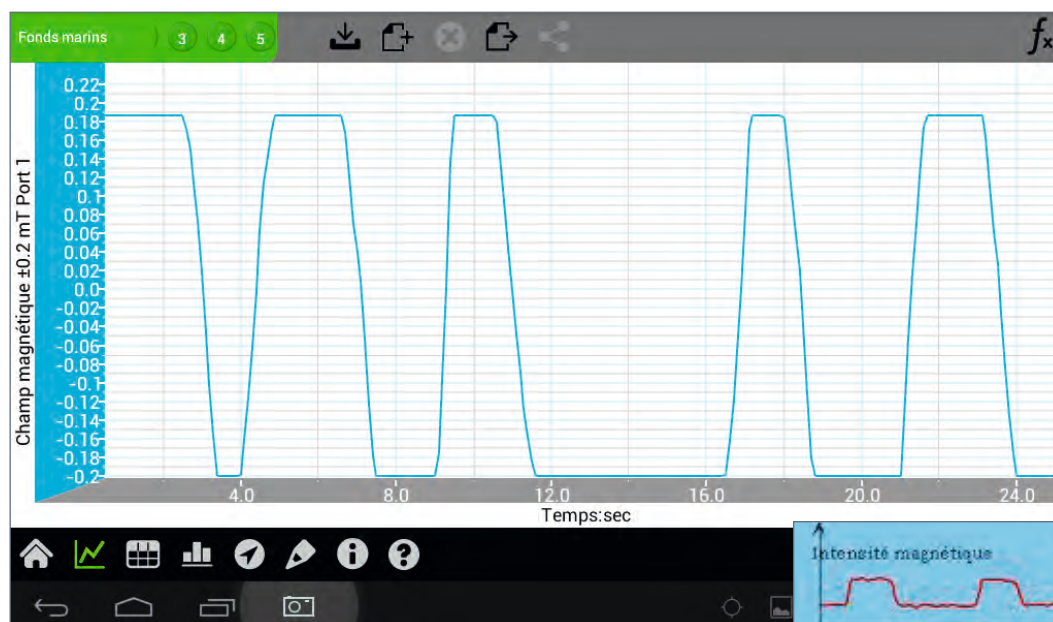

L'étude des données sur le paléomagnétisme dans la croûte océanique montre une disposition en parallèle, symétrique de bandes d'anomalies magnétiques traduisant des inversions du sens du champ magnétique au cours du temps.

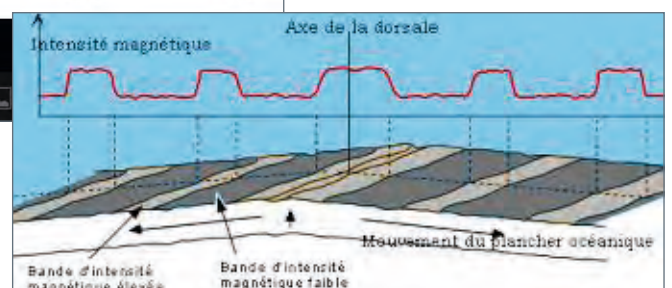

Capteur de charges électrostatiques / FRE ELCA261A



112 €

Quelques exemples de TP :



- Étude des charges produites par friction
- Étude des charges produites par induction
- Étude des matériaux conducteurs et isolants
- Étude de la quantification des charges sur les plaques d'un condensateur
- Étude de la cage de Faraday
- Étude de l'électrophore de Volta

Il s'agit d'un capteur double gammes permettant la mesure de charges électrostatiques et pouvant être utilisé dans de nombreux cas. Il n'est pas sensible à l'humidité, il peut donc effectuer des mesures quantitatives et donner des indications de polarité de charge.

Il est muni de 2 cordons fiches bananes 4 mm à reprise arrière. Il peut dans de nombreux cas remplacer un électroscope traditionnel.

Caractéristiques :

Gammes : +/-0,25 μC , +/-0,025 μC

Résolution (12 bits) : pour +/-0,25 μC : 0,12 nC / pour +/-0,025 μC : 12,2 pC

Taux d'échantillonnage par défaut : 10 éch/sec

Capacité d'entrée : 0,1 pF

Résistance d'entrée : 1012 Ω

Protection survoltage : +/- 60 V DC

Accessoire indispensable : cordon de connexion FRE CBL022

Descriptif	Référence	Prix TTC
Capteur de charges électrostatiques	FRE ELCA261A	112 €

Capteur de force / FRE FRC272

119 €

Quelques exemples de TP :



- Étude de la loi de Hooke.
- Mesure de forces de frottement.
- Étude d'un mouvement harmonique simple.
- Étude de la force et d'une impulsion lors d'une collision



Ce capteur double gammes est capable de mesurer en mode « poussé » ou en mode « tiré ». Les deux gammes sont +/-10N ou +/-50N.

Il peut être facilement monté sur un support statif ou utilisé pour remplacer un dynamomètre à main. Il est fourni avec un crochet et une vis de serrage.

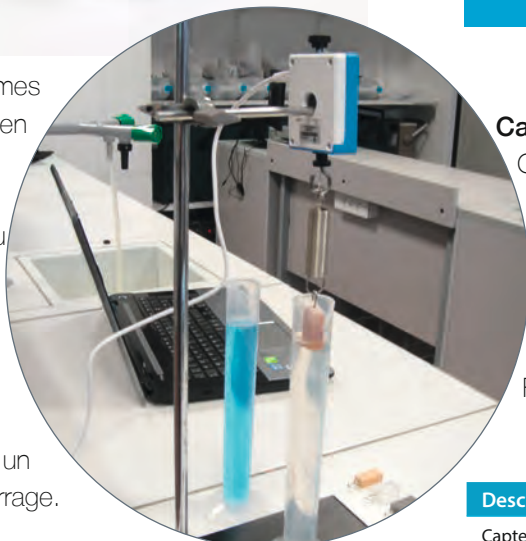

Caractéristiques :

Gammes : -10N à 10N ; -50N à 50N

Précision : +/-2% sur l'ensemble de la gamme

Résolution (12 bits) : pour +/-10N : 0.005N ; pour +/-50N : 0.025N

Accessoire indispensable : cordon de connexion FREVCBL022

Descriptif	Référence	Prix TTC
Capteur de force	FRE FRC272	119 €

Capteur de rotation / FRE ROTA148



299€

Utilisation :



Ce capteur de rotation permet de mesurer le déplacement angulaire et linéaire.

Les manipulations comme l'accélération, le pendule, le mouvement harmonique, le couple, le moment d'inertie peuvent être réalisées aisément.

Ce dispositif haute résolution mesure un déplacement angulaire et peut aussi compter des tours de poulie.

Il est adapté pour mesurer le mouvement linéaire avec une résolution de 0,1mm, en faisant tourner la poulie le long d'un plan ou en enroulant une corde directement sur la poulie. Il est livré avec une poulie triple gorge et une tige de montage.

Un pendule est disponible en option se fixant directement sur la poulie. Deux masses en laiton viennent compléter cette option.

Caractéristiques :

Gamme : +/- 128°

Précision : +/- 0,125°

Vitesse maximale : 1 m/s

Rayon des 3 gorges de la poulie : 0,025m, 0,015m, 0,005m.

Direction du mouvement indiqué

Type d'entrée : numérique

Descriptif	Référence	Prix TTC
Capteur de rotation	FRE ROTA148	299 €

Accessoire indispensable : cordon de connexion FRE CBL022

Capteur poulie / FRE SMPA122



142€

Quelques exemples de TP :



- Le mouvement de mobiles sur banc
- La loi de Newton
- Le mouvement d'une machine d'Atwood

Ce dispositif est la combinaison d'une poulie et d'un dispositif optique. On l'utilise pour mesurer la vitesse d'une corde accrochée à la poulie mesurant ainsi la vitesse tangentielle de celle-ci.

Il peut être utilisé en mécanique permettant ainsi de mesurer la vitesse et l'accélération d'objets mobiles ou étudier les lois de Newton sur la dynamique.

Caractéristiques :

Gamme : 0 à 99 m/s

Précision : 0,05 m/s

Intervalle de temps : < 5 μ s

Source infrarouge : pic à 800 nm

Erreur de parallaxe :

pour un objet passant à 10 mm du détecteur, avec une vitesse inférieure à 10 m/s, la différence entre la longueur réelle et celle mesurée est inférieure à 1mm.

Descriptif	Référence	Prix TTC
Capteur poulie	FRE SMPA122	142 €

Accessoire indispensable : cordon de connexion FRE CBL022

Capteur GPS

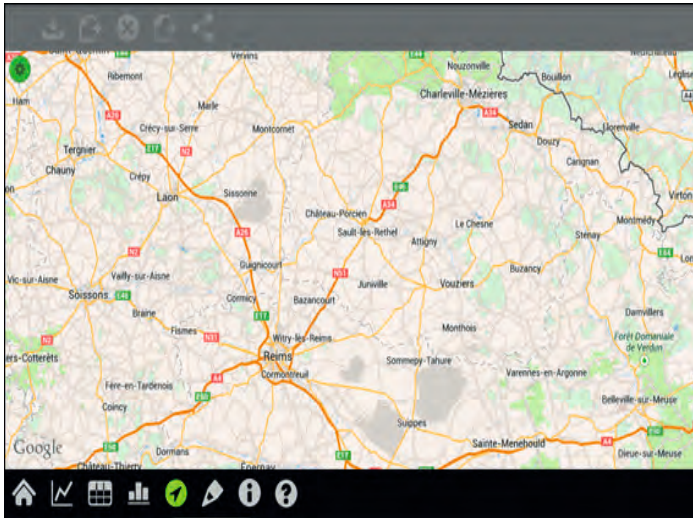

CAPTEUR DISPONIBLE
SUR CHAQUE TABLETTE &
CHAQUE SMARTPHONE

Quelques exemples de TP :



- Géolocalisation et paramètres météorologiques
- Étude de la qualité de l'eau sur différents sites
- Etude géologique de différents sites
- Etude du relief
- Travaux sur la survie des espèces animales et végétales
- Adaptation de l'organisme à l'altitude
- Parcours sportifs et adaptations physiologique de l'organisme
- etc...

Le capteur GPS (Global Positioning System) collecte directement toutes les données de localisation, telles que la latitude, la longitude, l'élévation verticale.

De très nombreux projets de Sciences de la Vie et de Sciences de la Terre sont avantageusement complétés des informations de localisation, fournies par le capteur GPS

Le système GPS est composé de 24 satellites NAVSTAR et de cinq stations au sol. Les stations au sol sont responsables de maintenir les satellites dans une orbite précise. Le Département de la Défense a placé chacun des 24 satellites dans une orbite précise à une altitude de 17542 Km. Chaque satellite pèse plus de deux tonnes, fait 5,6388 m de longueur et orbite autour de la terre en un peu moins de 12 heures.

Le GPS peut être employé dans n'importe quel type de conditions météo, et peut être employé sur la terre, dans le ciel et pour des applications marines.

Quelques conditions limitent, par contre, son utilité.

Couverture d'arbre et falaises lourdes, collines raides ou les grands bâtiments peuvent interférer, mais souvent ces erreurs affectent notre position de façon acceptable pour ne pas être trop loin de l'itinéraire prévu.

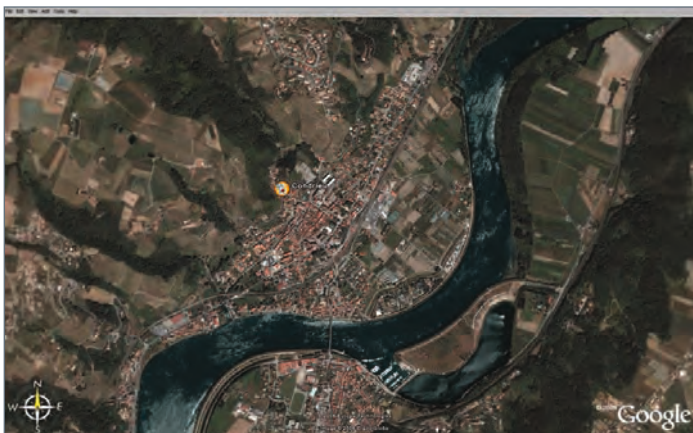

ACCESSOIRES EINSTEIN™

Support de
tablette sur pied



FRE BFLSTND

95€

Support de tablette
pour bureau



FRE BDSKSTND

69€

Support de tablette
avec ventouse



FRE BGRP

19€

Housse de protection
en silicone

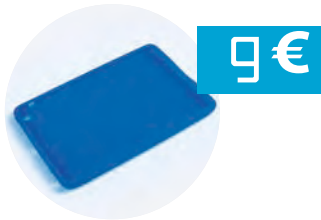

FRE BSLSV

9€

Mallette
de transport



FRE BCS

18€

Chariot de rangement et
chargement*



FRE BCRGCRT

* caractéristiques et
prix nous consulter

Pochette / support
de tablette



FRE BCSSTD

28€

Souris bluetooth



FRE BBTMSE

18€

Clavier bluetooth



FRE BBTKBD

49€

Styler



FRE BSTL

9€

Casque bluetooth



FRE BBTHDPH

66€

Adaptateur pour capteurs
ancienne génération



FRE 103

19€

Tuyau + embout de
respiration



FRE TUYEM

20€

Enceinte de
respiration



FRE ENRESPI

16€

Câble*



FRE CBL022

* 27€ le lot de 4 FRE CBL022-4

9€

Support de tablette pliant



FRE BSTND

9€

Lingette de nettoyage
écran



FRE BCLTH

1,10€

Agitateur



FRE BCLTH

19€

Splitter



FRE SPL011

29€

SÉCURISEZ VOS TABLETTES !

Sur le terrain ou en classe, nous avons la solution.

Mousse de rangement bleue



Dimensions : 242 x 205 x 47 mm.

Descriptif	Référence	Prix TTC
Mousse de rangement bleue	FRE M1	42 €

Valise de transport pour 12 tablettes einstein™



Valise pour le terrain, ne permettant pas le rangement des chargeurs de tablettes.

Dimensions : 473 x 282 x 241 mm.

Masse : 2,4 kg

Descriptif	Référence	Prix TTC
Valise de transport pour 12 tablettes einstein™	FRE EIN12	299 €

Borne WIFI



Boîtier externe (ou à insérer dans la valise de transport FRE EIN10).

Chiffrement WEP 64/128 bits

WPA-PSK/WPA2-PSK

WPA-EAP, WPA2-EAP

TKIP, AES

Filtrage des adresses MAC

Fonction de désactivation de la diffusion du SSID

Compatible avec la norme WPS (Wi-Fi Protected Setup).

Dimensions : 144 x 109 x 30mm.

Masse : 229g.

Descriptif	Référence	Prix TTC
Borne WIFI	FRE WIFI	110 €

Valise de transport pour 1 tablette einstein™ et son chargeur



Verrouillable par cadenas (non fourni).

Dimensions : 295 x 265 x 92,5 mm.

Masse : 800g

Descriptif	Référence	Prix TTC
Valise de transport pour 1 tablette einstein™ et son chargeur.	FRE EIN1	170 €

Valise de transport et rechargement pour 10 tablettes einstein™



Poignées latérales, poignée télescopique, 2 roulettes.

Verrouillable par cadenas (non fourni).

Boîtier de distribution électrique à 2 circuits séparés.

Possibilité de rajouter une borne WIFI (en option).

Dimensions : 600 x 470 x 390 mm.

Masse : 10 kg.

Descriptif	Référence	Prix TTC
Valise de transport et chargement pour 10 tablettes einstein™	FRE EIN10	1260 €

CAMERA GoXTrem WIFI Control Full HD

129 €



Fonction WIFI/WLAN
Compacte, légère et robuste
Télécommande incluse
Boîtier étanche

Filmez vos travaux pratiques en toute simplicité !

Réalisez des photos, des vidéos alors que vous réalisez des manipulations en extérieur ou en intérieur.

Cette caméra vous accompagnera dans vos salles de classe et aussi sur le terrain. Par simple clic, vous pourrez faire un enregistrement vidéo, prendre des photos ou basculer entre le mode photo/vidéo de la plus simple des manières.

La caméra peut également être contrôlée par tablette ou smartphone (Android ou iOS).

Pour ce faire, elle dispose d'une connexion WIFI intégrée.

Sa connectivité vous permettra de transférer des images ou des vidéos sur votre tablette ou sur votre smartphone.

Caractéristiques techniques :

Ecran : LCD

Capteur d'image : 5 MPixels CMOS

Résolution image fixe : 8 MP (3264x2448), 5MP (2592x1944)

Format image : jpg

Résolution vidéo : 1080p (1920x1080P) 30 images/s, 720p (1280x720p) 60 images/sec

Format fichier vidéo : MOV, H.264

Son : oui

Extension mémoire : Micro SD jusqu'à 32 Go

Obturateur : électronique

Angle : grand angle fixe 120°

Correction : automatique des blancs

Interface : USB 2.0

Port HDMI : oui

Connexion microphone : jack 2,5 mm

Télécommande : oui

Étanche jusqu'à 45 mètres

Dimensions : 61 x 38 x 25 mm

Poids : 68g



Descriptif	Référence	Prix TTC
CAMERA GoXTrem	FRE GOXTREM	129 €

Focus sur...

Le microscope digital einscope / FRE MCRSCP338



289€

Une solution sans fil (WIFI) et autonome permettant l'observation et la capture d'images de préparations microscopiques.

Son zoom de 5x à 200x et son éclairage LED permettront une capture de grande qualité.

Idéal pour le laboratoire ou sur le terrain, il est conçu pour fonctionner avec une tablette sous Android ou iOS.

Caractéristiques techniques :

Capteur d'image : Capteur CMOS couleur

Résolution vidéo : 640 x 240 x 480,320

Résolution de la capture : 640 x 240 x 480,320

Fréquence : 20 images/sec à 600 lx

WIFI: IEEE 802.11 b / g / n conforme aux normes

Grossissement manuel : 5X-200x

Format de la vidéo, photo : Avi, JPEG

Source de lumière: intégrée munie de 8 LED blanches, intensité réglable

Alimentation : batterie au lithium rechargeable

Système d'exploitation: IOS, Android.

Application fournie : HotViewer

Masse : 95g

Plage de mise au point : 0mm 40mm

Dimensions : 140 x 35 x 35 mm (L x L x P)

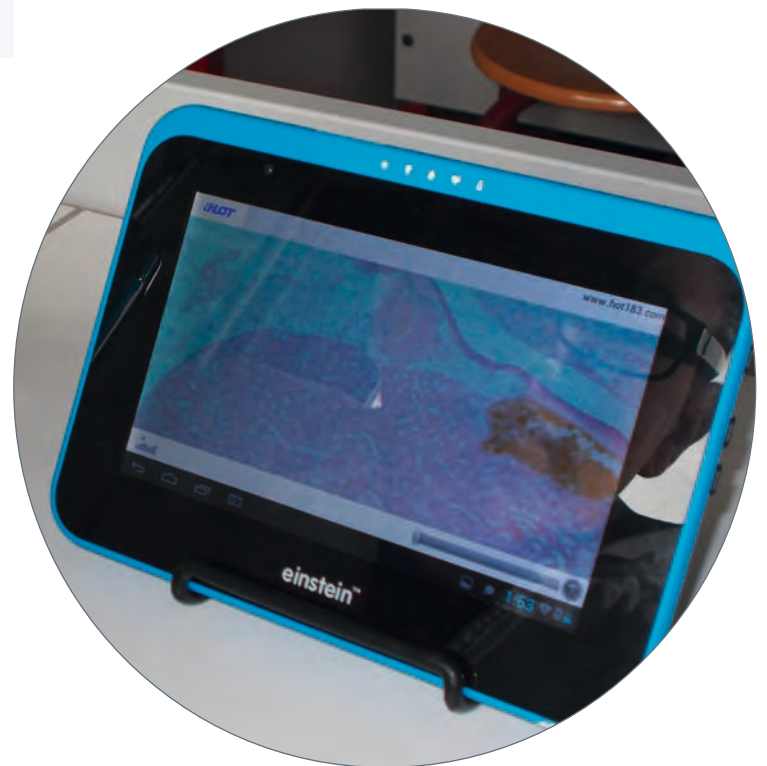

Ce microscope numérique sans fil fonctionne uniquement avec les appareils Android et iOS. L'application Android peut être installée à partir du CD-ROM inclus et l'application iOS peut être trouvée dans l'App Store d'Apple lors de la recherche pour \ "Netcam Viewer \". Instructions d'installation détaillées sont incluses sur le CD-ROM.

Fourni avec :

- 1 adaptateur d'alimentation
- 1 câble de chargement USB
- 1 support dock
- 1 CD-ROM : HotViewer pour Android
- 1 mini guide

Descriptif	Référence	Prix TTC
Microscope digital einscope	FRE MCRSCP338	289 €

CAMERA WIFI / 5Mpix



375 €

Points forts :

- Caméra CMOS couleur USB-2 de 5.0 Mpix
- Capteur 1/2,5", 2592 x 1944 pixels
- CAN 12 bits
- Connexion WiFi ou USB
- Compatible avec les systèmes d'exploitation Windows, IOS et Android.

Caractéristiques techniques :

Capteur : CMOS de 1/2,5 pouce,
 Boîtier : caméra en aluminium de dim. 68 x 68 x 45mm,
 Résolution : 5.0 Mpix (2592 x 1944 pixels),
 Obturateur : électronique,
 Taille des Pixels : 2,2 µm x 2,2 µm,
 Filtre : de couleur RGB et filtre de barrière IR (380-650 nm),
 Monture C,
 Nbre d'images par sec : max 12 (2592 x 1944 pixels),
 CAN : 12 bits,
 Sensibilité : 0,53 V/lux-sec @ 550 nm,
 Exposition : Automatique ou manuelle, de 1 ms à 800 ms,
 Balance : des Blancs Automatique/manuelle,
 Rang dynamique : 66,5 dB,
 Rapport Signal/Bruit max : 40,5 dB,
 Interface : USB 2.0 à 480 Mb/s,
 Conditions d'utilisation : 0 – 50° C, 30-80 % d'humidité,
 Température de stock : -20 to 60° C,

Accessoires fournis :

- objectif (0,45x) avec monture C,
- adaptateurs de 30 et 30, 5 mm à 23,2 mm pour stéréomicroscopes,
- câble USB 2.0,
- lame d'étalonnage de 76 x 24 (1mm/100),
- chargeur USB,
- CD-ROM avec logiciel ImageFocus Alpha,
- coffret en carton

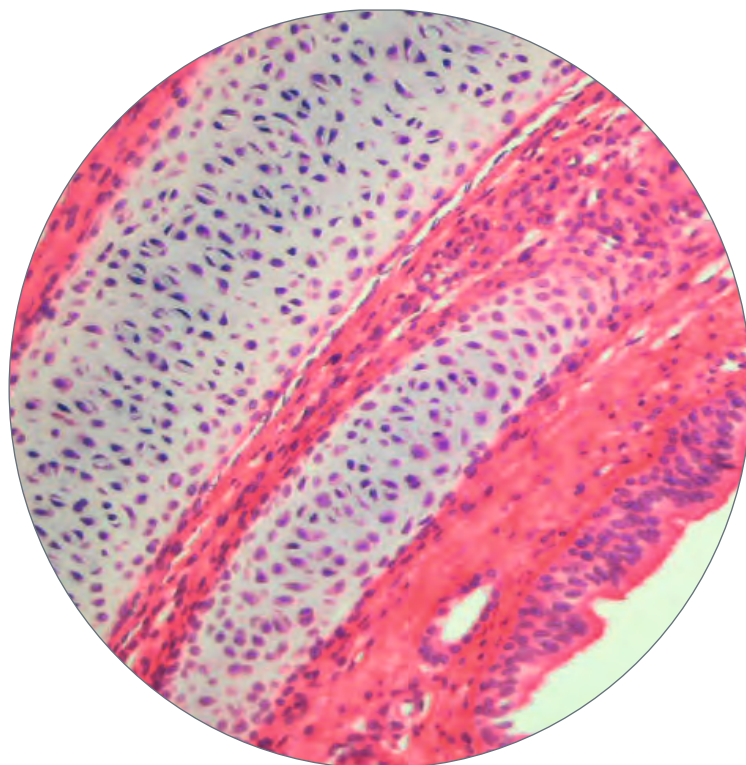

Compatibilité Windows XP, Vista, Windows 7, Windows 8 (32 et 64).
 iPad iOS, iPhone, tablettes Android et téléphones portables.
 Configuration PC : Intel Core2 2.8 GHz ou plus ou équivalent.
 Minimum 2Gb de mémoire RAM PC avec dispositif WiFi avec DHCP.

Créez votre réseau !

Diffusez votre image en streaming sur un ou plusieurs dispositifs sans avoir besoin de routeur.

Vous aurez la même image en simultané !



Visualisez, travaillez, mesurez, comparez et enregistrez une vidéo avec ImageFocusAlpha sous Android par exemple.

Visualisation d'une trachée de mammifère sur tablettes Android *einstein™*

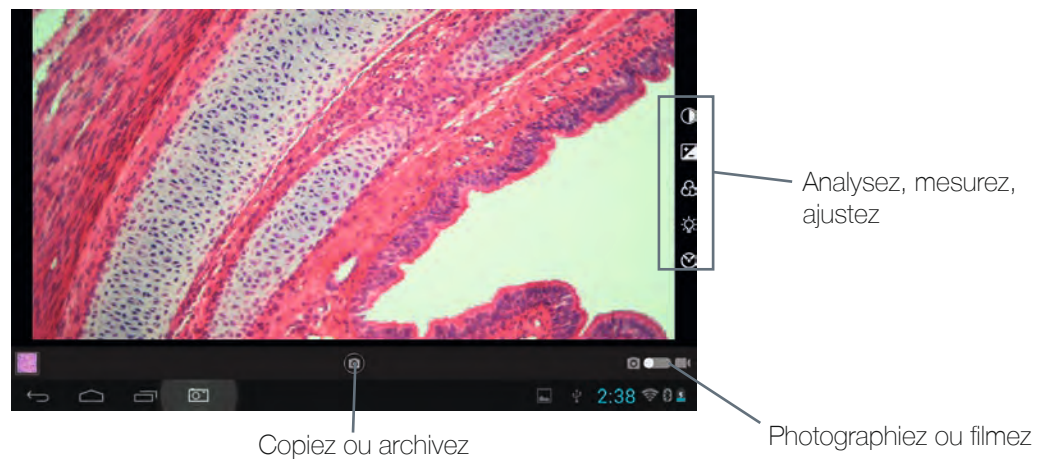

En simultané, visualisez sur votre ordinateur l'image de votre préparation. Vous pourrez d'un simple clic, analyser, filmer, mesurer, commenter...

Visualisation d'une trachée de mammifère sur windows 7

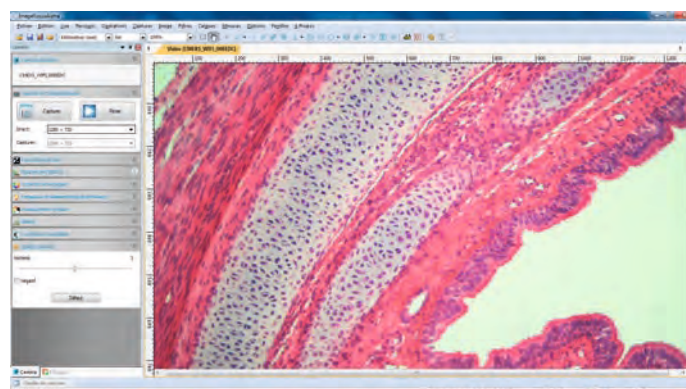

Descriptif	Référence	Prix TTC
Caméra Wifi 5Mpix	CMEX 5WIFI	375 €



MICROSCOPES, LOUPES, STÉRÉOMICROSCOPES...

L'innovation abordable pour la nouvelle génération de scientifiques !

Les étudiants apprennent mieux quand ils disposent d'un équipement facile d'utilisation et de construction suffisamment robuste pour fonctionner parfaitement jour après jour.

Désireux de fournir le meilleur matériel au meilleur prix, nous avons sélectionné pour vous trois marques connues et reconnues dans la conception et la fabrication de microscopes.

Complémentaires, les marques OPTIKA, EUROMEX et LEICA couvrent tous vos besoins en microscopie !

Les produits que nous avons sélectionnés combinent les technologies les plus modernes en matière d'optique, de mécanique et d'éclairage...

..du plus perfectionné au plus basic, vous trouverez forcément votre bonheur dans ces pages !

Faites votre choix parmi plus de 75 microscopes...

Descriptif	Référence	Prix TTC	Page
OPTIKA			
Microscope d'Initiation Ecovision - B 50	ZF 7025	169 €	89
Microscope Monoculaire EcoScope - B 20	ZF 7060	158 €	90
Microscope Monoculaire EcoScope - B 20R Rechargeable	ZF 7061	198 €	90
Microscope Monoculaire EcoScope - B 20C à Commandes Coaxiales	ZF 7064	259 €	90
Monoculaire EcoScope Découverte - Eclairage Tungsten	ZF 7080	159 €	91
Monoculaire EcoScope Découverte - Eclairage Halogène	ZF 7081	168 €	91
Monoculaire EcoScope Découverte - Eclairage LED	ZF 7082	179 €	91
Microscope B-151 Monoculaire LED - 400x	ZF 7151	231 €	93
Microscope B-151 Monoculaire LED - 400x Rechargeable	ZF 7151R	288 €	93
Microscope B-153 Monoculaire LED - 600x	ZF 7153	319 €	93
Microscope B-153 Monoculaire LED - 600x Rechargeable	ZF 7153R	378 €	93
Microscope B-155 Monoculaire LED - 1000x	ZF 7155	319 €	93
Microscope B-155 Monoculaire LED - 1000x Rechargeable	ZF 7155R	378 €	93
Microscope B-157 Binoculaire LED - 600x	ZF 7157	426 €	93
Microscope B-157 Binoculaire LED - 600x Rechargeable	ZF 7157R	486 €	93
Microscope B-159 Binoculaire LED - 1000x	ZF 7159	426 €	93
Microscope B-159 Binoculaire LED - 1000x Rechargeable	ZF 7159R	486 €	93
Microscope B 151-CAL Monoculaire LED - 400x à Contrôle Automatique de Lumière	ZF 7151-CAL	329 €	95
Microscope B 153-CAL Monoculaire LED - 600x à Contrôle Automatique de Lumière	ZF 7153-CAL	421 €	95
Microscope B 155-CAL Monoculaire LED - 1000x à Contrôle Automatique de Lumière	ZF 7155-CAL	421 €	95
Microscope B 157-CAL Binoculaire LED - 600x à Contrôle Automatique de Lumière	ZF 7157-CAL	524 €	95
Microscope B 159-CAL Binoculaire LED - 1000x à Contrôle Automatique de Lumière	ZF 7159-CAL	524 €	95
Microscope B-150POL-M Polarisant Monoculaire LED - 400x	ZF 13151	435 €	97
Microscope B-150POL-MR Polarisant Monoculaire LED - 400x Rechargeable	ZF 13151R	498 €	97
Microscope B-150POL-B Polarisant Binoculaire LED - 400x	ZF 13153	568 €	97
Microscope B-150POL-BR Polarisant Binoculaire LED - 400x Rechargeable	ZF 13153R	631 €	97
Microscope B-150POL-MALC Polarisant Monoculaire LED - 400x à Contrôle Automatique de Lumière	ZF 13151-CAL	554 €	97
Microscope B-150POL-BALC Polarisant Binoculaire LED - 400x à Contrôle Automatique de Lumière	ZF 13153-CAL	672 €	97
Microscope B-191S Monoculaire Super-LED - 600x Objectifs Achromatiques	ZF 8190	385 €	99
Microscope B-191 Monoculaire Super-LED - 1000x Objectifs Achromatiques	ZF 8191	385 €	99
Microscope B-192S Binoculaire Super-LED - 600x Objectifs Achromatiques	ZF 8192	515 €	99
Microscope B-192 Binoculaire Super-LED - 1000x Objectifs Achromatiques	ZF 8193	515 €	99
Microscope B-193 Trinoculaire Super-LED - 1000x Objectifs Achromatiques	ZF 8200	638 €	99
Microscope B-292 Binoculaire X-LED - 1000x Objectifs E-Plan	ZF 8292	684 €	101
Microscope B-293 Trinoculaire X-LED - 1000x Objectifs E-Plan	ZF 8294	778 €	101
Microscope B-292PLI Binoculaire X-LED - 1000x Objectifs E-Plan Corrigés à l'Infini	ZF 8295	742 €	101
Microscope B-382PLI-ALC Binoculaire X-LED - 1000x Objectifs E-Plan	ZF 8382	1 120 €	105
Microscope B-383PL Trinoculaire X-LED - 1000x Objectifs E-Plan	ZF 8383	998 €	105
Microscope B-382PLI-ALC Binoculaire X-LED - 1000x Objectifs E-Plan Corrigés à l'Infini	ZF 8384	1 212 €	105
Microscope B-383PLI Trinoculaire X-LED - 1000x Objectifs E-Plan Corrigés à l'Infini	ZF 8385	1 105 €	105
Microscope B-383POL Polarisant Trinoculaire X-LED - 600x Objectifs E-Plan Corrigés à l'Infini	ZF 8385-POL	2 580 €	106

Descriptif	Référence	Prix TTC	Page
EUROMEX			
Microscope d'Initiation Novex Junior à LED 400 x	EU 1000	99 €	119
Microscope Monoculaire Microblue à LED 400 x	EU 1151	175 €	121
Microscope Binoculaire Microblue à LED 600 x	EU 1152	314 €	121
Microscope Binoculaire Microblue à LED 1000 x	EU 1153	298 €	121
Microscope Monoculaire Ecoblue à LED 400 x	EU 1200	230 €	123
Microscope Monoculaire Ecoblue à LED 400 x et Platine à déplacement X-Y	EU 1220	238 €	123
Microscope Trinoculaire Ecoblue à LED 600 x et Platine à déplacement X-Y	EU 1224	396 €	123
Microscope Binoculaire Ecoblue à LED 1000 x et Platine à déplacement X-Y	EU 1225	396 €	124
Microscope Trinoculaire Ecoblue à LED 600 x et Platine à déplacement X-Y	EU 1226	483 €	124
Microscope Trinoculaire Ecoblue à LED 1000 x et Platine à déplacement X-Y	EU 1227	483 €	124
Microscope Monoculaire Polarisant Ecoblue Eclairage Halogène 20W - 400x	EU 1270	435 €	125
Microscope Monoculaire BioBlue à LED Objectifs SMP 400 x et Platine à déplacement X-Y	EU 3005	326 €	127
Microscope Monoculaire BioBlue à LED Objectifs SMP 600 x et Platine à déplacement X-Y	EU 3010	376 €	127
Microscope Monoculaire BioBlue à LED Objectifs SMP 1000 x et Platine à déplacement X-Y	EU 3015	376 €	127
Microscope Binoculaire BioBlue à LED Objectifs SMP 600 x et Platine à déplacement X-Y	EU 3019	460 €	128
Microscope Binoculaire BioBlue à LED Objectifs SMP 1000 x et Platine à déplacement X-Y	EU 3020	474 €	128
Microscope Trinoculaire BioBlue à LED Objectifs SMP 600 x et Platine à déplacement X-Y	EU 3040	561 €	128
Microscope Trinoculaire BioBlue à LED Objectifs SMP 1000 x et Platine à déplacement X-Y	EU 3041	546 €	128
Microscope Binoculaire de Polarisation BioBlue Objectifs SMP 400 x - Halogène 20 W	EU 3058	740 €	129
Microscope Binoculaire BioBlue.Lab à LED Objectifs PLANS IOS 1000 x et Nouvelle Platine à Mécanique sans Crémaillère	EU 3212	692 €	131
Microscope Trinoculaire BioBlue.Lab à LED - Objectifs PLANS IOS 1000 x et Nouvelle Platine à Mécanique sans Crémaillère	EU 3215	749 €	131
Microscope Binoculaire ISCOPE à NéoLED Objectifs E-PLANS IOS 1000x	EU 3600	999 €	133
Microscope Trinoculaire ISCOPE à NéoLED Objectifs E-PLANS IOS 1000x	EU 3610	1 069 €	133
Microscope Binoculaire ISCOPE à NéoLED Objectifs PLANS IOS 1000x	EU 3620	1 130 €	133
Microscope Trinoculaire ISCOPE à NéoLED Objectifs PLANS IOS 1000x	EU 3630	1 200 €	133
LEICA			
Microscope Monoculaire Découverte Leica DM 100 400x Objectifs Achromatiques	LEI 13301	499 €	143
Microscope Monoculaire Débutant Leica DM 300 400x Objectifs Achromatiques	LEI 13302	634 €	145
Microscope Monoculaire Débutant Leica DM 300 1000x Objectifs Achromatiques	LEI 13303	739 €	145
Microscope Binoculaire Débutant Leica DM 300 1000x Objectifs Achromatiques	LEI 13304	940 €	146
Microscope Binoculaire Débutant Leica DM 300 1000x Objectifs PLAN Achromatiques	LEI 13305	1 378 €	146
Microscope Monoculaire Leitz OPTILLUX - 1000x Objectifs PLAN Achromatiques	LEI 13306	1 054 €	147
Microscope Binoculaire Avancé Leica DM 500 1000x Objectifs PLAN Achromatiques	LEI 13501	1 520 €	149
Microscope Binoculaire Avancé Leica DM 750 1000x Objectifs HI-PLAN Achromatiques	LEI 13504	2 270 €	149



OPTIKA

Le rapport qualité / prix

Avec son expérience de près de 40 ans dans le domaine de l'instrumentation scientifique , OPTIKA est mondialement connu comme un leader pour la production de microscopes optiques.

Les microscopes OPTIKA sont reconnus pour leur qualité, leur innovation , leurs prix très compétitifs et l'assistance technique.

À ce jour, OPTIKA propose une gamme de plus de 80 modèles de microscopes qui sont entièrement accessorisés et appropriés pour les différents domaines de la microscopie optique.

LES MICROSCOPES

MODÈLES "INITIATION"

Microscopes monoculaires d'introduction, conçus spécialement pour les élèves du primaire et secondaire. La structure métallique combine robustesse et facilité d'utilisation.

Le vaste choix de modèles disponibles vous permet de choisir le microscope le plus approprié en fonction de l'application requise.

B 50

Microscope d'Initiation "Ecovision"



169€



Le microscope d'initiation pour le collège avec un système d'éclairage LED ! Le système d'éclairage à LED est intégré dans le bloc condenseur, juste sous celui-ci offrant une lumière très brillante et d'excellents contrastes. Le bouton de réglage de l'intensité lumineuse est situé sous le condenseur.

Caractéristiques techniques :

Tête : tube porte oculaire, inclinée à 45° et rotative sur 360°.

Oculaires : Oculaire grand champ WF 10x/18 mm.

Tourelle : Pour 3 objectifs et montée sur des roulements à billes avec click-stop.

Platine : 120 x 110 mm avec deux valets.

Mise au point : commandes macrométrique et micrométrique coaxiales.

Sécurité : butée de protection réglable pour la protection des l'objectifs et de la préparation.

Grossissements : 40x, 100x et 400x.

Objectifs : achromatiques 4x, 10x et 40x.

Tous les objectifs ont subi un traitement anti-fongique.

Condenseur : O.N. 0.65 précentré, avec lumière LED intégrée sous le corps du condenseur.

Eclairage : LED avec variateur.

Dimensions : Hauteur : 350 mm / Largeur : 132 mm / Profondeur : 220 mm

Alimentation : Bloc secteur.



Système d'éclairage révolutionnaire intégré dans le condenseur : lumière ultra-lumineuse et grand contraste assurés.

L'ergonomie du poste de contrôle de la lumière : le bouton est situé sous le corps de condenseur.

Descriptif	Référence	Prix TTC
Microscope d'Initiation "Ecovision" - B 50	ZF 7025	169 €
Accessoires optionnels		
Oculaire H5x	ZF 7011	21 €
Oculaire WF10x/18mm	ZF 7012.1	25 €
Oculaire WF16x/12mm	ZF 7013	21 €
Oculaire micrométrique WF10x/18mm	ZF 7014	57 €
Oculaire avec pointeur WF10x/18mm	ZF 7018	29 €
Platine avec surplatine	ZF 7023	35 €
Housse de protection, type 2	ZF 7029	2,70 €
Kit de polarisation (filtres et platine rotative)	ZF 7086	95 €
Kit de nettoyage	ZF 7087	13 €

B 20 - Microscope monoculaire "EcoScope"



158€

Monoculaire "EcoScope" tout-terrain.

Grossissement jusqu'à 400x.

Très pratique grâce à sa poignée, il est pensé pour vous suivre sur le terrain... c'est un outil idéal en classes de nature.

Equipé en standard de :

- Un oculaire grand champ WF10x/16,
- 3 objectifs achromatiques 4x, 10x et 40x (rétractable) montés sur révolver rotatif à trois positions.

Tête : avec tube porte oculaire incliné à 45°, rotative sur 360°.

Mise au point : macrométrique et micrométrique à commandes séparées.

La vitesse de rotation micrométrique est ajustable par tournevis.

Platine : circulaire rotative de diamètre 90 mm avec valets. Rotation au pas de 5 mm.

Crémaillère : avec butée de protection des lames et des objectifs.

Eclairage : LED blanc avec variateur d'intensité lumineuse.

Statif : en acier très stable et robuste, revêtu de peinture époxy.

Alimentation : bloc secteur.

Grossissements : 40x, 100x et 400x.



*Ce modèle est proposé en version rechargeable :
Monoculaire "EcoScope" B 20R.
Tout-terrain - Modèle Rechargeable.
Une qualité supplémentaire pour les excursions...
Une alimentation par batterie rechargeable.*

Descriptif	Référence	Prix TTC
Microscope monoculaire "EcoScope" - B 20	ZF 7060	158 €
Microscope monoculaire "EcoScope" - B 20R	ZF 7061	198 €
Accessoires optionnels		
Housse de protection, type 1	ZF 7019	2,70 €
Kit de nettoyage	ZF 7087	13 €

B 20C - Microscope monoculaire "EcoScope" à commandes coaxiales

Monoculaire "EcoScope" à commandes coaxiales...

Il a tout d'un grand !

Très pratique grâce à sa poignée, il est pensé pour vous suivre sur le terrain... c'est un outil idéal pour bien démarrer en Biologie.

Grossissement jusqu'à 400x.

- Un éclairage LED très lumineux, offrant d'excellents contrastes,
- Une platine mécanique à double déplacement,
- Une mise au point à commandes coaxiales,
- Une alimentation sur batterie rechargeable...

Equipé en standard de :

- Un oculaire grand champ WF10x/18 mm,
- 3 objectifs achromatiques 4x, 10x et 40x (rétractable) montés sur révolver rotatif à trois positions.

Tête : tube porte oculaire incliné à 45°, rotative sur 360°.

Mise au point : macrométrique et micrométrique à commandes coaxiales. La vitesse de rotation micrométrique est ajustable par tournevis.

Platine : mécanique de 105 x 95 mm à double déplacement avec support d'échantillon.

Crémaillère : avec butée de protection des lames et des objectifs.

Eclairage : LED blanc avec variateur d'intensité lumineuse. Condenseur fixe.

Statif : en acier très stable et robuste, revêtu de peinture époxy.

Batterie : rechargeable sur transformateur externe.



259€

Descriptif	Référence	Prix TTC
Microscope monoculaire "EcoScope" - B 20C	ZF 7064	259 €
Accessoires optionnels		
Housse de protection, type 1	ZF 7019	2,70 €
Kit de nettoyage	ZF 7087	13 €

M-100FL - Monoculaire "EcoScope" - Découverte - Eclairage Tungsten



159 €



Monoculaire "Ecovision" découverte - éclairage tungsten. Grossissement jusqu'à 400x. Par combinaison d'oculaires et d'objectifs optionnels, il peut offrir un grossissement jusqu'à 1600x.

Il est équipé en standard de:

- Un oculaire grand champ WF10x/18,
- 3 objectifs Achromatiques 4x, 10x et 40x (rétractable) montés sur révolvr rotatif à trois positions.

Tête : tube porte oculaire incliné à 45°, rotative sur 360°.

Mise au point : macrométrique et micrométrique à commandes séparées. Mise au point micrométrique graduée.

Condenseur : N.A 0,65.

Diaphragme : à Iris avec porte filtre.

Platine : Large 120 x 110 mm avec valets.

Crémaillère : avec butée de protection des lames et des objectifs.

Eclairage : Tungstène intégré dans la base avec lentille condensatrice (230 V / 20W).

Statif : en acier, lourd et robuste, revêtu de peinture époxy.

Ce modèle est proposé en 2 autres modes d'éclairage :

- Monoculaire "EcoScope" M-100FLH - Découverte éclairage halogène. Éclairage halogène intégré dans la base (12V / 10W) à ampoule dichroïque. Transformateur externe inclus.

- Monoculaire "EcoScope" M-100FLED - Découverte éclairage LED. Éclairage LED sur batteries.

Autonomie 24 heures en utilisation continue. Chargeur externe inclus.

3 Batteries AA, 1.2V NiMH, 1000 mAh, remplaçables par l'utilisateur.

Temps de recharge maximum 10h. Il peut être utilisé pendant les phases de recharge.



Monoculaire "EcoScope" M-100FLH
Découverte Eclairage Halogène

168 €

Monoculaire "EcoScope" M-100FLED
Découverte Eclairage LED



179 €



Descriptif	Référence	Prix TTC
Microscope monoculaire "EcoScope" M-100FL	ZF 7080	159 €
Microscope monoculaire "EcoScope" M-100FLH	ZF 7081	168 €
Microscope monoculaire "EcoScope" M-100FLED	ZF 7082	179 €
Accessoires optionnels		
Ampoule tungstène 20W/230V	ZF 712	7 €
Ampoule halogène 12V/10W, avec miroir dichroïque	ZF 713	9 €
Oculaire H5x	ZF 7011	21 €
Oculaire WF10x/18mm	ZF 7012	30 €
Oculaire WF16x/12mm	ZF 7013	21 €
Oculaire micrométrique WF10x/18mm	ZF 7014	57 €
Oculaire avec pointeur WF10x/18mm	ZF 7018	29 €
Platine avec surplatine	ZF 7023	35 €
Housse de protection, type 2	ZF 7029	2,70 €
Objectif achromatique 20x/0,40	ZF 7083	39 €
Objectif achromatique 60x/0,80	ZF 7084	72 €
Objectif achromatique 100x/1,25 (Huile)	ZF 7085	74 €
Kit de polarisation (filtres et platine rotative)	ZF 7086	95 €
Kit de nettoyage	ZF 7087	13 €

LES MODÈLES AVANCÉS

Série B-150

Nos microscopes B-150, ont été conçus pour satisfaire tous les besoins ! Ils permettent une approche ludique et efficace du monde de la microscopie. Vous serez automatiquement séduit par la qualité de leurs optiques, la fiabilité de leurs pièces mécaniques et surtout leur excellent rapport qualité / prix.



A PARTIR DE :

231 €

+ CARACTÉRISTIQUES TECHNIQUES COMMUNES

- Statif aluminium. Revêtement peinture époxy.
- Têtes inclinées à 30°. Rotatives sur 360°. Oculaires 10X/WF18 mm.
Modèles proposés en monoculaire ou binoculaire.
Sur les binoculaires : ajustement interpupillaire 48-75 mm et ajustement dioptrique sur l'oculaire gauche.
- Mise au point : macrométrie et micrométrie coaxiales.
Réglage de la butée d'arrêt.
Réglage de la tension de la vis macrométrique.
- Platine : 125 x 116 mm avec surplatine pour déplacements XY 76 x 30 mm.
Echelle à vernier sur les deux axes. Graduation 0.1 mm.
B151/B151R : Platine à valets 125 x 120 mm.
Modèles de polarisation : Platine rotative Ø 120 mm.
Fixation par valets.
- Illumination : LED BLANCHE. Intensité contrôlable
Puissance 1W
Durée de vie : environ 50.000 h.
Température de couleur : 6300 K.
- Modèles proposés avec alimentation secteur ou batterie rechargeable.
- Condenseur : condenseur d'Abbe 1.2NA précentré. Diaphragme à iris.
B151/B151R : condenseur d'Abbe 0.65NA précentré.
Modèle polarisant : condenseur fixe 1.2NA.



Descriptif	Référence	Prix TTC
Accessoires optionnels		
Oculaire H5x	ZF 7011	21 €
Oculaire WF10x/18mm	ZF 7012.1	25 €
Oculaire WF16x/12mm	ZF 7013	21 €
Oculaire micrométrique WF10x/18mm	ZF 7014	57 €
Oculaire avec pointeur WF10x/18mm	ZF 7018	29 €
Platine avec surplatine	ZF 7023	35 €
Kit de nettoyage	ZF 7087	13 €
Housse de protection, type 3	ZF 7149	2,70 €
Kit de Polarisation (Filtres seulement)	ZF 8155	74 €
Objectif achromatique 60x/0,80 mm	ZF 8198	82 €
Objectif achromatique 100x/1,25 mm (Huile)	ZF 8199	76 €

BON A SAVOIR...

Ces microscopes vous sont proposés en 2 versions : classique (alimentation secteur) ou sur batterie rechargeable. Cette dernière vous offre une autonomie de 24H et vous permet d'utiliser vos matériels en vous affranchissant des cordons d'alimentation.

Vous pouvez désormais réaliser vos TP dans n'importe quelle salle sans vous soucier de l'alimentation électrique de vos paillasses.

Vous pouvez même utiliser vos microscopes lors de sorties sur le terrain.

B-151 Monoculaire LED - 400x

Tête : monoculaire
Objectifs : 4x, 10x et 40x
Platine : 125 x 120 mm avec valets



Descriptif	Référence	Prix TTC
B-151 monoculaire LED 400x avec alimentation externe	ZF 7151	231 €
B-151R monoculaire LED 400x avec batterie rechargeable	ZF 7151R	288 €

B-153 Monoculaire LED - 600x

Tête : monoculaire
Objectifs : 4x, 10x, 40x et 60x
Platine : 125 x 116 mm avec surplatine à déplacements XY 76 x 30 mm



Descriptif	Référence	Prix TTC
B-153 monoculaire LED 600x avec alimentation externe	ZF 7153	319 €
B-153R monoculaire LED 600x avec batterie rechargeable	ZF 7153R	378 €

B-155 Monoculaire LED - 1000x

Tête : monoculaire
Objectifs : 4x, 10x, 40x et 100x
Platine : 125 x 116mm avec surplatine à déplacements XY 76 x 30 mm



Descriptif	Référence	Prix TTC
B-155 monoculaire LED 1000x avec alimentation externe	ZF 7155	319 €
B-155R monoculaire LED 1000x avec batterie rechargeable	ZF 7155R	378 €

B-157 Binoculaire LED - 600x

Tête : binoculaire
Objectifs : 4x, 10x, 40x et 60x
Platine : 125 x 116mm avec surplatine à déplacements XY 76 x 30mm



Descriptif	Référence	Prix TTC
B-157 binoculaire LED 600x avec alimentation externe	ZF 7157	426 €
B-157R binoculaire LED 600x avec batterie rechargeable	ZF 7157R	486 €

B-159 Binoculaire LED - 1000x

Tête : binoculaire
Objectifs : 4x, 10x, 40x et 100x
Platine : 125 x 116mm avec surplatine à déplacements XY 76 x 30mm



Descriptif	Référence	Prix TTC
B-159 binoculaire LED 1000x avec alimentation externe	ZF 7159	426 €
B-159R binoculaire LED 1000x avec batterie rechargeable	ZF 7159R	486 €

UNE VRAIE INNOVATION !

LES MICROSCOPES À AJUSTEMENT AUTOMATIQUE DE LUMIÈRE

Série B-150 CAL

Nos microscopes B-150-CAL, ont été conçus pour satisfaire tous les besoins ! Ils permettent une approche ludique et efficace du monde de la microscopie.

Vous serez automatiquement séduit par la qualité de leurs optiques, la fiabilité de leurs pièces mécaniques et surtout leur excellent rapport qualité / prix.



A PARTIR DE :

329€



+ CARACTÉRISTIQUES TECHNIQUES COMMUNES

- Statif aluminium. Revêtement peinture époxy.
- Têtes inclinées à 30°. Rotatives sur 360°. Oculaires 10X/WF18 mm.
Modèles proposés en monoculaire ou binoculaire.
Sur les binoculaires : ajustement interpupillaire 48-75 mm et ajustement dioptrique sur l'oculaire gauche.
- Mise au point : macrométrique et micrométrique coaxiales (graduation 0.002 mm).
Réglage de la butée d'arrêt.
Réglage de la tension de la vis macrométrique.
- Platine : 125 x 116 mm avec surplatine pour déplacements XY 76 x 30 mm.
Echelle à vernier sur les deux axes. Graduation 0.1 mm.
B151/B151R : Platine à valets 125 x 120 mm.
Modèles de polarisation : Platine rotative Ø 120 mm.
Fixation par valets.
- Illumination : LED BLANCHE. Intensité contrôlable.
Puissance 1W.
Durée de vie : environ 50.000 h.
Température de couleur : 6300 K.
- Modèles proposés avec alimentation secteur.
- Condenseur : condenseur d'Abbe 1.2NA précentré. Diaphragme à iris.
B151/B151R : condenseur d'Abbe 0.65NA précentré.
Modèle polarisants : condenseur fixe 1.2NA.

Descriptif	Référence	Prix TTC
Accessoires optionnels		
Oculaire H5x	ZF 7011	21 €
Oculaire WF10x/18mm	ZF 7012.1	25 €
Oculaire WF16x/12mm	ZF 7013	21 €
Oculaire micrométrique WF10x/18mm	ZF 7014	57 €
Oculaire avec pointeur WF10x/18mm	ZF 7018	29 €
Platine avec surplatine	ZF 7023	35 €
Kit de nettoyage	ZF 7087	13 €
Housse de protection, type 3	ZF 7149	2,70 €
Kit de Polarisation (Filtres seulement)	ZF 8155	74 €
Objectif achromatique 60x/0,80 mm	ZF 8198	82 €
Objectif achromatique 100x/1,25 mm (Huile)	ZF 8199	76 €

BON A SAVOIR...

Le Contrôle Automatique de Lumière (CAL), une innovation en matière :

- de qualité d'observation
- de protection des utilisateurs

Le microscope est doté d'un capteur luxmètre qui maintient le niveau de lumière choisi par l'utilisateur, au fur et à mesure que l'on modifie l'ouverture de l'iris, ou que l'on change d'objectif ou encore en fonction de l'opacité de l'échantillon...

B-151 CAL Monoculaire LED - 400x à Contrôle Automatique de Lumière

Tête : monoculaire
Objectifs : 4x, 10x et 40x
Platine : 125 x 120 mm avec valets
Alimentation secteur externe



Descriptif	Référence	Prix TTC
B-151 CAL monoculaire LED 400x à Contrôle Automatique de Lumière	ZF 7151-CAL	329 €

B-153 CAL Monoculaire LED - 600x à Contrôle Automatique de Lumière

Tête : monoculaire
Objectifs : 4x, 10x, 40x et 60x
Platine : 125 x 116 mm avec surplatine à déplacements XY 76 x 30 mm
Alimentation secteur externe



Descriptif	Référence	Prix TTC
B-153 CAL monoculaire LED 600x à Contrôle Automatique de Lumière	ZF 7153-CAL	421 €

B-155 CAL Monoculaire LED - 1000x à Contrôle Automatique de Lumière

Tête : monoculaire
Objectifs : 4x, 10x, 40x et 100x
Platine : 25 x 116 mm avec surplatine à déplacements XY 76 x 30 mm
Alimentation secteur externe



Descriptif	Référence	Prix TTC
B-155 CAL monoculaire LED 1000x à Contrôle Automatique de Lumière	ZF 7155-CAL	421 €

B-157 CAL Binoculaire LED - 600x à Contrôle Automatique de Lumière

Tête : binoculaire
Objectifs : 4x, 10x, 40x et 60x
Platine : 125 x 116 mm avec surplatine à déplacements XY 76 x 30 mm



Descriptif	Référence	Prix TTC
B-157 CAL binoculaire LED 600x à Contrôle Automatique de Lumière	ZF 7157-CAL	524 €

B-159 CAL Binoculaire LED - 1000x à Contrôle Automatique de Lumière

Tête : binoculaire
Objectifs : 4x, 10x, 40x et 100x
Platine : 125 x 116 mm avec surplatine à déplacements XY 76 x 30 mm



Descriptif	Référence	Prix TTC
B-159 CAL binoculaire LED 1000x à Contrôle Automatique de Lumière	ZF 7159-CAL	524 €

LES MICROSCOPES POLARISANTS

Série B-150 POL

Nos microscopes polarisants de la gamme B-150, ont été conçus pour satisfaire tous les besoins ! Ils permettent une approche simple de l'observation en lumière polarisée.

Grâce au dispositif combiné de filtre polarisant pivotant, d'analyseur sur glissières et de table d'observation rotative... Vous serez automatiquement séduit par la qualité de leurs optiques, la fiabilité de leurs pièces mécaniques et surtout leur excellent rapport qualité / prix.



A PARTIR DE :

435€

+ CARACTÉRISTIQUES TECHNIQUES COMMUNES

- Statif stable et robuste en aluminium. Revêtement peinture époxy.
- Têtes inclinées à 30°. Rotatives sur 360°. Oculaires 10X/WF18 mm.
Modèles proposés en monoculaire ou binoculaire.
Sur les binoculaires : ajustement interpupillaire 48-75 mm et ajustement dioptrique sur l'oculaire gauche.
- Mise au point : macrométrique et micrométrique coaxiales (graduation 0.002 mm).
Réglage de la butée d'arrêt.
Réglage de la tension de la vis macrométrique.
- Platine : rotative Ø 120 mm. Fixation des échantillons par valets.
Echelle à vernier sur les deux axes. Graduation 0.1 mm.
B151/B151R : Platine à valets 125 x 120 mm.
Modèles de polarisation : Platine rotative Ø 120 mm.
Fixation par valets.
- Illumination : LED BLANCHE. Intensité contrôlable.
Puissance 1W.
Durée de vie : environ 50.000 h.
Température de couleur : 6300 K.
- Modèles proposés avec alimentation secteur ou batterie rechargeable.
- Condenseur : condenseur d'Abbe 1.2NA précentré. Diaphragme à iris.



Descriptif	Référence	Prix TTC
Accessoires optionnels		
Oculaire H5x	ZF 7011	21 €
Oculaire WF10x/18mm	ZF 7012.1	25 €
Oculaire WF16x/12mm	ZF 7013	21 €
Oculaire micrométrique WF10x/18mm	ZF 7014	57 €
Oculaire avec pointeur WF10x/18mm	ZF 7018	29 €
Platine avec surplatine	ZF 7023	35 €
Kit de nettoyage	ZF 7087	13 €
Housse de protection, type 3	ZF 7149	2,70 €
Kit de Polarisation (Filtres seulement)	ZF 8155	74 €
Objectif achromatique 60x/0,80 mm	ZF 8198	82 €
Objectif achromatique 100x/1,25 mm (Huile)	ZF 8199	76 €

B-150POL-M

Monoculaire Polarisant LED - 400x

Tête : monoculaire

Objectifs : 4x, 10x et 40x

Alimentation secteur externe



Descriptif	Référence	Prix TTC
B-150POL-M monoculaire LED 400x avec alimentation externe	ZF 13151	435 €

B-150POL-MR

Monoculaire Polarisant LED - 400x Rechargeable

Tête : monoculaire

Objectifs : 4x, 10x et 40x

Alimentation sur batterie par transformateur



Descriptif	Référence	Prix TTC
B-150POL-MR monoculaire LED 400x avec alimentation sur batterie	ZF 13151R	498 €

B-150POL-B

Binoculaire Polarisant LED - 400x

Tête : binoculaire

Objectifs : 4x, 10x et 40x

Alimentation secteur externe



Descriptif	Référence	Prix TTC
B-150POL-B Binoculaire polarisant LED 400x avec alimentation externe	ZF 13153	568 €

B-150POL-BR

Binoculaire Polarisant LED - 400x Rechargeable

Tête : Binoculaire

Objectifs : 4x, 10x et 40x

Alimentation sur batterie par transformateur



Descriptif	Référence	Prix TTC
B-150POL-BR binoculaire polarisant LED 400x avec alimentation sur batterie	ZF 13153R	631 €

B-150POL-MALC

Monoculaire Polarisant LED - 400x à Contrôle Automatique de Lumière

Tête : monoculaire

Objectifs : 4x, 10x et 40x

Alimentation secteur externe



Descriptif	Référence	Prix TTC
B-150POL-MALC monoculaire polarisant LED 400x à Contrôle Automatique de Lumière avec alimentation externe	ZF 13151-CAL	554 €

B-150POL-BALC

Binoculaire Polarisant LED - 400x à Contrôle Automatique de Lumière

Tête : binoculaire

Objectifs : 4x, 10x et 40x

Alimentation secteur externe



Descriptif	Référence	Prix TTC
B-150POL-BALC binoculaire polarisant LED 400x à Contrôle Automatique de Lumière avec alimentation externe	ZF 13153-CAL	672 €

LES MICROSCOPES À SUPER LED

Série B-190

Les microscopes de la gamme B-190, ont été conçus pour les étudiants de l'enseignement secondaire ! Ces microscopes se distinguent par un design moderne et compact, offrant une excellente ergonomie. Une ouverture du statif à l'arrière de la tourelle offre un accès visuel à l'objectif utilisé et aux préparations ... La rigueur de fabrication des pièces mécaniques et le contrôle strict des matériaux garantissent une grande solidité à ces appareils.

Les optiques ont un revêtement qui assure un contraste supérieur de l'image. Elles sont traitées contre les moisissures et résistent à l'humidité.



A PARTIR DE :

385€



+ CARACTÉRISTIQUES TECHNIQUES COMMUNES

- Ils sont équipés d'un variateur d'intensité à la base du statif.
- Têtes inclinées à 30°. Rotatives sur 360°. Oculaires 10X/WF18 mm.
Modèles proposés en binoculaire ou trinoculaire.
Ajustement interpupillaire 48-75 mm et l'ajustement dioptrique sur l'oculaire gauche.
- Mise au point : macrométrique et micrométrique coaxiales (graduation 0.002 mm).
Réglage de la butée d'arrêt.
Réglage de la tension de la vis macrométrique.
La tourelle Inversée à 4 objectifs est équipée selon les modèles d'objectifs achromatiques.
- Platine : 125 x 115 mm avec surplatine à double déplacement réglable (70 x 30 mm).
- Illumination : LED BLANCHE. Intensité contrôlable.
Puissance 1W.
Durée de vie : environ 50.000 h.
Température de couleur : 6300 K.
- Modèles proposés avec alimentation secteur par transformateur 6V DC.
- Condenseur : d'Abbe 1.2NA précentré. Diaphragme à iris.

Descriptif	Référence	Prix TTC
Accessoires optionnels		
Filtre bleu, diamètre de 32 mm	ZF 3806	4,90 €
Filtre vert, diamètre de 32 mm	ZF 3807	4,90 €
Filtre jaune, diamètre de 32 mm	ZF 3808	4,90 €
Filtre en verre dépoli, diamètre de 32 mm	ZF 3809	4,90 €
Oculaire H5x	ZF 7011	21 €
Oculaire WF10x/18mm	ZF 7012.1	25 €
Oculaire WF16x/12mm	ZF 7013	21 €
Oculaire micrométrique WF10x/18mm	ZF 7014	57 €
Oculaire avec pointeur WF10x/18mm	ZF 7018	29 €
Platine avec surplatine	ZF 7023	35 €
Kit de nettoyage	ZF 7087	13 €
Housse de protection, type 3	ZF 7149	2,70 €
Kit de Polarisation (Filtres seulement)	ZF 7200	74 €
Objectif achromatique 60x/0,80	ZF 8198	82 €
Objectif achromatique 100x/1,25 (Huile)	ZF 8199	76 €

BON A SAVOIR...

Le système d'éclairage proposé sur ces microscopes est une innovation. Il consiste en une combinaison de LED et une haute technologie optique.

Une nouvelle LED associée à un système optique spécifique double l'intensité lumineuse qui serait générée par une LED ordinaire. La lumière résultant de ce procédé équivaut à la puissance d'une lampe halogène de 30 W, mais avec une température de couleur de 6300 Kelvin. La lumière ainsi obtenue est une lumière blanche. La consommation électrique n'est plus que de 3 Watt, ce qui en fait un outil particulièrement économique.

B-191S

Monoculaire Super-LED 600x
Objectifs achromatiques

Tête : monoculaire

Objectifs : achromatiques DIN 4x/0.10, 10x/0.25, 40x/0.65 et 60x/0.85

Platine : 125 x 115 mm avec surplatine 70 x 30 mm

Alimentation secteur externe.



Descriptif	Référence	Prix TTC
B-191S Monoculaire Super-LED 600x Objectifs achromatiques	ZF 8190	385 €

B-191

Monoculaire Super-LED 1000x
Objectifs achromatiques

Tête : monoculaire

Objectifs : achromatiques DIN 4x/0.10, 10x/0.25, 40x/0.65 et 100x/1.25

Platine : 125 x 115 mm avec surplatine 70 x 30 mm

Alimentation secteur externe.



Descriptif	Référence	Prix TTC
B-191 Monoculaire Super-LED 1000x Objectifs achromatiques	ZF 8191	385 €

B-192S

Binoculaire Super-LED 600x
Objectifs achromatiques

Tête : binoculaire

Objectifs : achromatiques DIN 4x/0.10, 10x/0.25, 40x/0.65 et 60x/0.85

Platine : 125 x 115 mm avec surplatine 70 x 30 mm

Alimentation secteur externe.



Descriptif	Référence	Prix TTC
B-192S Binoculaire Super-LED 600x Objectifs achromatiques	ZF 8192	515 €

B-192 Binoculaire Super-LED 1000x Objectifs achromatiques

Tête : binoculaire

Objectifs : achromatiques DIN 4x/0.10, 10x/0.25, 40x/0.65 et 100x/1.25.

Platine : 125 x 115 mm avec surplatine 70 x 30 mm

Alimentation secteur externe.



Descriptif	Référence	Prix TTC
B-192 binoculaire Super LED 1000x à objectifs achromatiques	ZF 8193	515 €

B-193 Trinoculaire Super-LED 1000x Objectifs achromatiques

Tête : trinoculaire

Objectifs : achromatiques DIN 4x/0.10, 10x/0.25, 40x/0.65 et 100x/1.25.

Platine : 125 x 115 mm avec surplatine 70 x 30 mm

Alimentation secteur externe.



Descriptif	Référence	Prix TTC
B-193 trinoculaire Super LED 1000x à objectifs achromatiques	ZF 8200	638 €

LES MICROSCOPES DE ROUTINE

Série B-290

Les microscopes de la Gamme B-290, ont été conçus pour les travaux de longue durée en laboratoire ! Ils sont particulièrement ergonomiques, de la forme du statif à la position des commandes, tout est étudié pour le confort de l'utilisateur.

Vous serez automatiquement séduit par la qualité de leurs optiques, la fiabilité de leurs pièces mécaniques et surtout leur excellent rapport qualité / prix, pour des outils de cette catégorie.

+ CARACTÉRISTIQUES TECHNIQUES COMMUNES

- Statif aluminium. Revêtement peinture époxy, avec large ouverture à l'arrière, pour faciliter sa manipulation et surtout la vision des objectifs et de l'échantillon.

- Têtes inclinées à 30°. Rotatives sur 360°. Oculaires 10X/WF20 mm.

Modèles proposés en versions binoculaire ou trinoculaire.

Ajustement interpupillaire 48-75mm et ajustement dioptrique sur l'oculaire gauche.

- Mise au point : macrométrie et micrométrie coaxiales (graduation 0.002 mm).

Réglage de la butée d'arrêt.

Réglage de la tension de la vis macrométrie.

- Large platine : 150 x 133 mm avec surplatine pour déplacements XY 75 x 50 mm.

Echelle à vernier sur les deux axes. Graduation 0.1 mm.

- Illumination : Nouveau système X-LED à Intensité ajustable.

Puissance 3.6W.

Durée de vie : environ 50.000 h.

Température de couleur : 6300 K.

- Modèles proposés avec alimentation secteur par transformateur 6VDC.

- Condenseur : condenseur d'Abbe 1.2NA précentré. Diaphragme à iris.



A PARTIR DE :

684 €



Descriptif	Référence	Prix TTC
Accessoires optionnels		
Lame micrométrique 26x76 mm. Rang 1 mm, div. 0,01 mm	ZF 3553	47 €
Kit de nettoyage	ZF 7087	13 €
Oculaire WF15x	ZF 29161	54 €
Oculaire WF20x	ZF 29162	28 €
Oculaire micrométrique WF10x/20mm	ZF 29163	71 €
Objectif E-PLAN 20x/0,40	ZF 29166	56 €
Objectif E-PLAN 60x/0,80	ZF 29168	118 €
Kit de polarisation, seulement les filtres (pour série B-380)	ZF 29174B	69 €
Platine rotative pour kit de polarisation	ZF 29175	113 €
Objectif IOS E-PLAN 20x/0,40 (pour Modèles IOS)	ZF 29146	64 €
Objectif IOS E-PLAN 60x/0,80 (pour Modèles IOS)	ZF 29149	281 €
Platine chauffante avec contrôle numérique de la température pour série B-380	ZF 29666B	556 €
Condenseur fond noir pour objectifs secs	ZF 29185	159 €

BON A SAVOIR...

Grande qualité des optiques et des éléments mécaniques, selon les process ISO 9001:2008

Les composants optiques garantissent un haut niveau de contraste des images et une excellente résolution optique.

Les objectifs sont traités contre le développement des moisissures et des champignons.

Les dispositifs mécaniques sont réalisés selon des procédés strictes sur machines numériques afin de réduire le niveau de tolérance et d'augmenter la performance des appareils.

La tourelle inversée à 4 objectifs est équipée selon les modèles d'objectifs achromatiques E-Plan ou E-Plan corrigés à l'infini.

Une innovation porte sur le déplacement mécanique du module platine, grâce à une courroie d'entraînement, qui permet de parfaitement maîtriser le déplacement de l'échantillon.



B-292 Binoculaire X-LED 1000x à Objectifs E-Plan

Tête : Binoculaire

Objectifs : E-Plan Achromatiques 4x/0.10, 10x/0.25, 40x/0.65 et 100x/1.25.

Platine : 150 x 133 mm avec surplatine 75 x 50 mm à déplacement par courroie d'entraînement*. Alimentation secteur externe.

**Pour un déplacement fin.*

Descriptif	Référence	Prix TTC
B-292 Binoculaire X-LED 1000x à objectifs E-Plan	ZF 8292	684 €



B-292PLI Binoculaire X-LED 1000x à Objectifs E-Plan corrigés à l'infini

Tête : Binoculaire

Objectifs : E-Plan corrigés à l'Infini 4x/0.10, 10x/0.25, 40x/0.65 et 100x/1.25.

Platine : 150 x 133 mm avec surplatine 75 x 50 mm à déplacement par courroie d'entraînement. Alimentation secteur externe.

**Pour un déplacement fin.*

Descriptif	Référence	Prix TTC
B-292PLI - Binoculaire X-LED 1000x à objectifs E-Plan corrigés à l'infini	ZF 8295	742 €



B-293 Trinoculaire X-LED 1000x à Objectifs E-Plan

Tête : Trinoculaire

Objectifs : E-Plan Achromatiques 4x/0.10, 10x/0.25, 40x/0.65 et 100x/1.25.

Platine : 150 x 133 mm avec surplatine 75 x 50 mm à déplacement par courroie d'entraînement. Alimentation secteur externe.

**Pour un déplacement fin.*

Descriptif	Référence	Prix TTC
B-293 Trinoculaire X-LED 1000x à objectifs E-Plan	ZF 8294	778 €



LES MICROSCOPES NUMERIQUES AVEC TABLETTE



Flexibilité Exceptionnelle

- Possibilité de retirer la tablette et de l'utiliser comme un ordinateur portable.
- Possibilité de faire pivoter la tablette sur le microscope dans toutes les directions, de cette façon il peut être utilisé comme un microscope de démonstration.

B-190TB

Microscope numérique avec tablette 3 Mpx et objectifs achromatiques.



1374 €



Nouveau modèle de la série B190, ce microscope allie ses qualités optiques et de design aux nouvelles technologies numériques.

Système optique :

Le système optique a été développé pour des utilisateurs exigeants; il est constitué de composants de haute qualité qui garantissent un contraste d'image élevé et une excellente résolution optique.

Les composants optiques ont été conçus et traités avec des techniques spéciales pour empêcher la formation de moisissures et de champignons.

Statif :

Le statif présente un design moderne et ergonomique. Le microscope est facile à transporter grâce à la grande ouverture derrière la tourelle porte-objectifs qui peut être utilisée comme une poignée. L'ouverture permet à l'utilisateur de voir clairement les objectifs et les échantillons, ce qui facilite les groupes de discussion.

Mécanique :

Les pièces mobiles sont réalisées au moyen de machines-outils à commande numérique réduisant ainsi la tolérance de fabrication et augmentant la fiabilité de l'instrument. Les contrôles rigoureux sur les matériaux et les processus de production sont optimisés par les procédures établies par la norme ISO 9001:2008 du système de qualité.

Éclairage :

X-LED avec LED blanche ; contrôle de l'intensité lumineuse par une commande sur le côté gauche du statif. Puissance de la LED 3W, comparable à une ampoule halogène 30-35W.

Caméra :

Résolution de la caméra numérique : 3.14 mégapixels

Signal de sortie : USB 2.0 - Taille du capteur : 1 / 2.5 "

Type de capteur : CMOS - Format d'image : 4 \ 3 Image en taille réelle: 2048 x 1536

Optika Vision Lite : y compris la fonction d'affichage plein écran.

Caméra SANS pilotes (utilise le pilote Microsoft).

Caractéristiques de capture : Auto exposition continue, redimensionnement d'image, capture d'image, capture de vidéo compressée.

Paramètres de contrôle : luminosité, gain, temps d'exposition, couleur, amélioration de la couleur.

Tablette :

Équipée du système d'exploitation Windows 8.1.

Inclus : logiciel d'analyse d'image OPTIKA VISION LITE, comprise également la fonction de visualisation plein écran. Mémoire standard de 2 GB.

Capacité de la mémoire flash 32 GB.

Écran 8".

B-290TB

Microscope numérique avec tablette 3 Mpx et objectifs E-Plans.

Il présente les mêmes caractéristiques générales que le modèle précédent mais avec quelques spécificités qui en font un outil de routine performant pour les plus exigeants : une platine avec surplatine à mouvement par courroie, des objectifs E-Plans pour une grande qualité des images.



1506 €



Nouveau modèle de la série B290, ce microscope allie ses qualités optiques et de design aux nouvelles technologies numériques.

Caractéristiques :

Binoculaire avec platine et surplatine, objectifs E-PLAN 4 x, 10 x, 40 x, 100 x. Tête binoculaire numérique, inclinée à 30° et rotative sur 360°. Réglage dioptrique sur le porte-oculaire de gauche. Réglage de la distance interpupillaire 48-75 mm. Observation fond clair. Oculaires grand champ WF10X/20 avec index de champ 20. Revolver porte-objectifs à 4 positions, avec rotation sur roulements à billes.

Objectifs : E-PLAN avec la longueur mécanique du tube 160 mm :

- E-Plan 4 X, O.N. 0.10, W.D. 15.2 mm
- E-Plan 10 X, O.N. 0.25, W.D. 5.5 mm
- E-Plan 40 X, O.N. 0.65, W.D. 0.45 mm
- E-Plan 100 X, O.N. 1.25, W.D. 0.13 mm huile

Tous les objectifs sont traités avec système anti-fongique.

Platine avec surplatine, dimensions 150 x 133 mm, rang de translation X-Y 75 x 50 mm, avec valets de fixation.

Platine avec mouvement à courroie. Échelle de Vernier disponible sur les deux axes de mouvement avec une précision de 0,1 mm.

Système de mise au point : macro et micrométrique (graduée, 0.002 mm) coaxial avec système d'arrêt, pour empêcher le contact entre l'objectif et l'échantillon.

La tension de la commande macrométrique est réglable.

Éclairage : X-LED³ avec LED blanche ; Contrôle de la luminosité par un rhéostat situé sur la gauche de la base du statif.

Puissance de la LED 3.6W. Température de couleur: 6300 K.

Durée de vie moyenne de la LED, environ 50000 heures.

Alimentation : alimentation externe 100/240 Vac, 50/60 Hz, sortie 6 Vdc 1 A.

Puissance maximale requise : 7 W

Condenseur d'Abbe, O.N. 1,25 avec système de centrage, réglable en hauteur grâce au système de pignon et crémaillère.

Dimensions : H 400 mm x L 235 mm x P 290 mm

Poids : 7,0 kg

Descriptif	Référence	Prix TTC
Microscope numérique avec tablette 3 Mp et objectifs achromatiques.	ZF 8405	1374 €
Microscope numérique avec tablette 3 Mp et objectifs E-Plans.	ZF 8410	1506 €

LES CONCENTRÉS D'INNOVATION

Série B-380

Les microscopes de la Gamme B-380, sont un concentré de toutes les innovations développées par Optika : Contrôle Automatique de Lumière (CAL) et éclairage X-LED, objectifs E-PLAN IOS (corrigés à l'infini) et déplacement mécanique de platine contrôlé par courroie !

Ils sont particulièrement ergonomiques, de la forme du statif très étroit, à la position des commandes, tout est étudié pour le confort de l'utilisateur.

Vous serez automatiquement séduit par la qualité des optiques, la fiabilité des pièces mécaniques et surtout leur excellent rapport qualité / prix, pour des outils de cette catégorie.

+ CARACTÉRISTIQUES TECHNIQUES COMMUNES

- Statif lourd en aluminium. Revêtement peinture époxy.
- Têtes inclinées à 30°. Rotatives sur 360°.
Modèles proposés en versions Binoculaire ou Trinoculaire.
Ajustement interpupillaire 55-75mm et ajustement dioptrique sur l'oculaire gauche.
- Mise au point : macrométrie et micrométrie coaxiale (graduation 0.002 mm).
Réglage de la butée d'arrêt.
Réglage de la tension de la vis macrométrique.
- Large platine : 160 x 140 mm à 216 x 150 mm selon les modèles avec surplatine pour déplacements XY 78 x 54 mm.
Ehelle à vernier sur les deux axes.
Graduation 0.1 mm et contrôle de déplacement fin par courroie d'entraînement.
- Illumination : Nouveau système X-LED3 à Intensité ajustable.
Puissance 3.6W
Durée de vie : environ 50.000 h.
Température de couleur : 6300 K.
Contrôle Automatique de Lumière Uniquement sur les modèles binoculaires.
- Modèles proposés avec alimentation secteur par transformateur 6VDC.
- Condenseur : condenseur d'Abbe 1.2NA précentré. Diaphragme à iris.



A PARTIR DE :

998€



Descriptif	Référence	Prix TTC
Accessoires optionnels		
Lame micrométrique 26x76 mm. Rang 1 mm, div. 0,01 mm	ZF 3553	47 €
Kit de nettoyage	ZF 7087	13 €
Oculaire WF15x	ZF 29161	54 €
Oculaire WF20x	ZF 29162	28 €
Oculaire micrométrique WF10x/20mm	ZF 29163	71 €
Objectif E-PLAN 20x/0,40	ZF 29166	56 €
Objectif E-PLAN 60x/0,80	ZF 29168	118 €
Kit de polarisation, seulement les filtres (pour série B-380)	ZF 29174B	69 €
Platine rotative pour kit de polarisation	ZF 29175	113 €
Objectif IOS E-PLAN 20x/0,40 (pour Modèles IOS)	ZF 29146	64 €
Objectif IOS E-PLAN 60x/0,80 (pour Modèles IOS)	ZF 29149	281 €
Platine chauffante avec contrôle numérique de la température pour série B-380	ZF 29666B	556 €
Condenseur fond noir pour objectifs secs	ZF 29185	159 €

BON A SAVOIR...

Grande qualité des optiques et des éléments mécaniques, selon les process ISO 9001:2008

Les composants optiques garantissent un haut niveau de contraste des images et une excellente résolution optique.

Les objectifs sont traités contre le développement des moisissures et des champignons.

Les dispositifs mécaniques sont réalisés selon des procédés strictes sur machines numériques afin de réduire le niveau de tolérance et d'augmenter la performance des appareils.

La tourelle inversée à 4 objectifs est équipée selon les modèles d'objectifs achromatiques E-Plan ou E-Plan corrigés à l'Infini.

Ces modèles binoculaire ou trinoculaire peuvent être proposés en version contraste de phase (Fond Noir / Fond Clair) sur devis.

B-382PL-ALC

Binoculaire X-LED 1000x Objectifs E-Plan

Tête : Binoculaire

Objectifs : E-Plan

Achromatiques 4x/0.10,
10x/0.25, 40x/0.65 et
100x/1.25 (Huile)

Platine : 160 x 140 mm
avec surplatine 78 x 54 mm
à déplacement par courroie
d'entraînement

**Dispositif CAL - Contrôle
Automatique de Lumière**

Alimentation secteur externe



B-383PL

Trinoculaire X-LED 1000x Objectifs E-Plan

Tête : Trinoculaire

Objectifs : E-Plan

Achromatiques 4x/0.10,
10x/0.25, 40x/0.65 et
100x/1.25 (Huile)

Platine : 160 x 140 mm
avec surplatine 78 x 54 mm
à déplacement par courroie
d'entraînement

Contrôle manuel de lumière

Alimentation secteur externe



Descriptif	Référence	Prix TTC
B-382PL-ALC Binoculaire X-LED 1000x à objectifs E-Plan	ZF 8382	1120 €

Descriptif	Référence	Prix TTC
B-383PL Trinoculaire X-LED 1000x à objectifs E-Plan	ZF 8383	998 €

B-382PLI-ALC

Binoculaire X-LED 1000x
Objectifs E-Plan corrigés à l'infini

Tête : Binoculaire

Objectifs : E-Plan

Achromatiques - IOS
(Correction à l'Infini) 4x/0.10,
10x/0.25, 40x/0.65 et
100x/1.25 (Huile)

Platine : 216 x 150 mm
avec surplatine 78 x 54 mm
à déplacement par courroie
d'entraînement

**Dispositif CAL - Contrôle
Automatique de Lumière**

Alimentation secteur externe



B-383PLI

Trinoculaire X-LED 1000x
Objectifs E-Plan corrigés à l'infini

Tête : Trinoculaire

Objectifs : E-Plan

Achromatiques IOS
(Correction à l'Infini) 4x/0.10,
10x/0.25, 40x/0.65 et
100x/1.25 (Huile)

Platine : 216 x 150 mm
avec surplatine 78 x 54 mm
à déplacement par courroie
d'entraînement

Contrôle manuel de lumière

Alimentation secteur externe



Descriptif	Référence	Prix TTC
B-382PLI-ALC Binoculaire X-LED 1000x Objectifs E-Plan corrigés à l'infini	ZF 8384	1212 €

Descriptif	Référence	Prix TTC
B-383PLI Trinoculaire X-LED 1000x Objectifs E-Plan corrigés à l'infini	ZF 8385	1105 €

LE POLARISANT INNOVANT

Série B-380POL

Le microscope polarisant de la Gamme B-380, bénéficie des principales innovations optiques et mécaniques développées par Optika.

Ils sont particulièrement ergonomiques, de la forme du statif très étroit à la position des commandes, tout est étudié pour le confort de l'utilisateur.

Vous serez automatiquement séduit par la qualité des optiques, la fiabilité des pièces mécaniques et surtout leur excellent rapport qualité / prix, pour des outils de cette catégorie.

Ils fonctionnent en lumière polarisée et fond clair.

Modèle proposé en version Trinoculaire



2580 €

+ CARACTÉRISTIQUES TECHNIQUES

- Statif lourd en aluminium. Revêtement peinture époxy.

- Têtes inclinées à 30°. Rotatives sur 360°. Oculaires 10X/WF20 mm .
Un oculaire est équipé d'un réticule.

Ajustement interpupillaire 48-75mm et ajustement dioptrique sur l'oculaire gauche.

Tube photo fixe de rapport 50/50.

- Mise au point : macrométrie et micrométrie coaxiale (graduation 0.002 mm)

Réglage de la butée d'arrêt.

Réglage de la tension de la vis macrométrique.

- Platine : ronde de diamètre 160 mm, rotative avec dispositif de verrouillage de la position.

Echelle à vernier . Graduation 0.1 mm et chevalets de maintien de l'échantillon.

- Illumination : Nouveau système X-LED3 à Intensité ajustable.

Puissance 3.6W.

Durée de vie : environ 50.000 h.

Température de couleur : 6300 K.

Contrôle Automatique de Lumière Uniquement sur les modèles binoculaires.

- Modèles proposés avec alimentation secteur par transformateur 6VDC.

- Condenseur : d'Abbe 1.2NA précentré. Diaphragme à iris.

-Tête : Trinoculaire :

-Objectifs : E-Plan Achromatiques IOS POL (correction à l'Infini) pour lumière polarisée

4x/0.10 distance de travail (WD) 16.8 mm,

10x/0.25 distance de travail (WD) 5.8 mm,

40x/0.65 distance de travail (WD) 0.43 mm,

60x/0.80 distance de travail (WD) 0.14 mm,

Lentille de Bertrand solidaire du Dispositif de Polarisation.

Lentille pivotante avec dispositif de centrage pour les observations en éclairages conoscopiques et orthoscopiques.

Analyseur rotatif de 0 à 90° avec échelle graduée.

Le dispositif de polarisation est équipé :

- d'une lame quart d'onde,

- d'une lame compensatrice quartz,

- d'une lame d'onde (rouge) de 1er ordre.

Alimentation secteur externe.



Descriptif	Référence	Prix TTC
B-383POL Trinoculaire X-LED 600x polarisant Objectifs E-Plan corrigés à l'infini	ZF 8385-POL	2580 €

ACCESSOIRES

Série B20 / B50 / FL / B150 / B190 / B290 / B380

Descriptif	Référence	Prix TTC
Ampoule tungstène 20W/230V	ZF 712	7 €
Ampoule halogène 12V/10W, avec miroir dichroïque	ZF 713	9 €
Lame micrométrique 26x76 mm. Rang 1 mm, div. 0,01 mm	ZF 3553	47 €
Oculaire H5x	ZF 7011	21 €
Oculaire WF10x/18mm (pour série FL)	ZF 7012	30 €
Oculaire WF10x/18mm (pour série B)	ZF 7012.1	25 €
Oculaire WF16x/12mm	ZF 7013	21 €
Oculaire micrométrique WF10x/18mm	ZF 7014	57 €
Oculaire avec pointeur WF10x/18mm	ZF 7018	29 €
Housse de protection, type 1	ZF 7019	2,70 €
Platine avec surplatine	ZF 7023	35 €
Housse de protection, type 2	ZF 7029	2,70 €
Objectif achromatique 20x/0,40	ZF 7083	39 €
Objectif achromatique 60x/0,80	ZF 7084	72 €
Objectif achromatique 100x/1,25 (Huile)	ZF 7085	74 €
Kit de polarisation (filtres et platine rotative)	ZF 7086	95 €
Kit de nettoyage	ZF 7087	13 €
Housse de protection, type 3	ZF 7149	2,70 €
Kit de Polarisation (Filtres seulement)	ZF 8155	74 €
Objectif achromatique 60x/0,80 mm	ZF 8198	82 €
Objectif achromatique 100x/1,25 mm (Huile)	ZF 8199	76 €
Objectif IOS E-PLAN 20x/0,40 (pour Modèles IOS)	ZF 29146	64 €
Objectif IOS E-PLAN 60x/0,80 (pour Modèles IOS)	ZF 29149	281 €
Oculaire WF15x	ZF 29161	54 €
Oculaire WF20x	ZF 29162	28 €
Oculaire micrométrique WF10x/20mm	ZF 29163	71 €
Objectif E-PLAN 20x/0,40	ZF 29166	56 €
Objectif E-PLAN 60x/0,80	ZF 29168	118 €
Kit de polarisation, seulement les filtres (pour série B-290)	ZF 29174	75 €
Kit de polarisation, seulement les filtres (pour série B-380)	ZF 29174B	69 €
Platine rotative pour kit de polarisation	ZF 29175	113 €
Condenseur fond noir pour objectifs secs	ZF 29185	159 €
Platine chauffante avec contrôle numérique de la température pour série B-290	ZF 29666	556 €
Platine chauffante avec contrôle numérique de la température pour série B-380	ZF 29666B	556 €



LES STÉRÉOMICROSCOPES

LES MODÈLES D'INITIATION

Cette série de stéréomicroscopes offre une gamme complète de produits créés pour répondre aux besoins des utilisateurs dans le secteur didactique.

Les stéréomicroscopes OPTIKA sont composés de 12 modèles étudiés pour répondre à toutes les exigences.



MS-2

Monoscope - La Loupe Monoculaire 20x

Modèle économique, d'utilisation facile, recommandé pour les plus jeunes utilisateurs. Grossissement 20 Fois.

Oculaire grand champ 10 x.

Tête inclinée à 45°, rotative sur 360° avec Objectif Fixe 2x.

Sans éclairage.

Platine avec valets et disque noir/blanc.

Tête avec crémaillère robuste montée sur potence.

L'ensemble de la tête pivote sur l'axe du statif, se règle en hauteur avec blocage de la position et frein empêchant la tête de tomber.

Descriptif	Référence	Prix TTC
MS-2 - Monoscope - La Loupe Monoculaire 20x	ZF 2000	77 €



S10-P

Loupe Binoculaire 20x - Tête Droite et Objectif Fixe

Loupe binoculaire tête fixe et droite.

Grossissement 20 Fois.

Paire d'oculaires WF 10 x / 20 mm.

Objectif Fixe 2x.

Sans éclairage.

Platine avec valets et disque noir/blanc.

Tête avec crémaillère robuste montée sur potence.

L'ensemble de la tête pivote sur l'axe du statif, se règle en hauteur avec blocage de la position et frein empêchant la tête de tomber.

Descriptif	Référence	Prix TTC
S10-P - Loupe Binoculaire 20x - Tête Droite et Objectif Fixe	ZF 1900	106 €



S10-L

Loupe Binoculaire 20x - Tête Droite et Objectif Fixe - Éclairage Incident

Loupe binoculaire tête fixe et droite.

Grossissement 20 Fois.

Eclairage incident.

Paire d'oculaires WF 10 x / 20 mm.

Objectif Fixe 2x.

Platine avec valets et disque noir/blanc.

Tête avec crémaillère robuste montée sur potence.

L'ensemble de la tête pivote sur l'axe du statif, se règle en hauteur avec blocage de la position et frein empêchant la tête de tomber.

Descriptif	Référence	Prix TTC
S10-L - Loupe Binoculaire 20x - Tête Droite et Objectif Fixe Éclairage Incident	ZF 1901	126 €

S10-2L

Loupe Binoculaire 20x Tête Droite et Objectif Fixe
Éclairage Incident et Transmis



Loupe Binoculaire Tête fixe et droite.
Grossissement 20 Fois.
Éclairage Incident et transmis (Tungstène 12V/10W).
Paire d'Oculaires WF 10 x / 20 mm.
Objectif Fixe 2x.
Platine avec valets et disque noir/blanc.
Tête avec crémaillère robuste montée sur potence.
L'ensemble de la tête pivote sur l'axe du statif, se règle en hauteur avec blocage de la position et frein empêchant la tête de tomber.

Descriptif	Référence	Prix TTC
S10-2L - Loupe Binoculaire 20x Tête Droite et Objectif Fixe Eclairage Incident et Transmis	ZF 1902	147 €

S20-L

Loupe Binoculaire 20x
Tête Inclignée à 45° et Objectif Fixe - Eclairage Incident



Loupe binoculaire tête fixe Inclignée à 45° vers l'arrière.
Grossissement 20 Fois.
Éclairage Incident.
Paire d'Oculaires WF 10 x / 20 mm.
Objectif Fixe 2x.
Platine avec valets et disque noir/blanc.
Tête avec crémaillère robuste montée sur potence.
L'ensemble de la tête pivote sur l'axe du statif, se règle en hauteur avec blocage de la position et frein empêchant la tête de tomber.

Descriptif	Référence	Prix TTC
S20-L - Loupe Binoculaire 20x Tête Inclignée à 45° et Objectif Fixe Eclairage Incident	ZF 1903	152 €

S20-2L

Loupe Binoculaire 20x - Tête Inclignée à 45° et Objectif
Fixe - Eclairage Incident et Transmis



Loupe binoculaire tête fixe Inclignée à 45° vers l'arrière.
Grossissement 20 Fois.
Éclairage Incident et transmis (Tungstène 12V/10W).
Paire d'Oculaires WF 10 x / 20 mm.
Objectif Fixe 2x.
Platine avec valets et disque noir/blanc.
Tête avec crémaillère robuste montée sur potence.
L'ensemble de la tête pivote sur l'axe du statif, se règle en hauteur avec blocage de la position et frein empêchant la tête de tomber.

Descriptif	Référence	Prix TTC
S20-2L - Loupe Binoculaire 20x Tête Inclignée à 45° et Objectif Fixe Eclairage Incident et Transmis	ZF 1904	168 €

Descriptif	Référence	Prix TTC
Accessoires optionnels pour les stéréomicroscopes "Initiation"		
Oculaires (la paire) WF5x/22mm	ZF 1920	66 €
Oculaires (la paire) WF10x/20mm	ZF 1921	55 €
Oculaires (la paire) WF15x/15mm	ZF 1922	52 €
Oculaires (la paire) WF20x/13mm	ZF 1923	56 €
Oculaire micrométrique WF10x	ZF 1924	53 €
Objectif 1x pour S-10 et S-20	ZF 1925	37 €
Objectif 3x pour S-10 et S-20	ZF 1926	37 €
Objectif 4x pour S-10 et S-20	ZF 1927	37 €
Condenseur fond noir	ZF 1928	69 €
Pince de fixation	ZF 1929	16 €
Ampoule tungstène, 12V/10W	ZF 1936	3 €
Ampoule halogène, 12V/10W	ZF 1937	9 €
Oeilletons (la paire), type 1	ZF 1930	4,50 €
Housse de protection, type 10	ZF 1938	5 €
Kit de nettoyage	ZF 7087	13 €

LES MODÈLES DÉCOUVERTE



ST30-B2L

Loupe Binoculaire 10x ou 30x
Eclairage Incident et Transmis

Loupe Binoculaire 10x ou 30x Tête fixe Inclinée à 45° vers l'arrière.
Grossissement 10 ou 30 Fois.
Paire d'Oculaires WF 10 x / 20 mm.
Objectif 1x ou 3x sur tourelle rotative.
Eclairage Incident et transmis (Tungstène 12V/10W).
Platine avec valets et disque dépoli.
Tête avec crémaillère robuste montée sur potence.
L'ensemble de la tête pivote sur l'axe du statif, se règle en hauteur avec blocage de la position et frein empêchant la tête de tomber.

Descriptif	Référence	Prix TTC
ST30-B2L - Loupe Binoculaire 10x ou 30x Eclairage Incident et Transmis	ZF 1905	189 €



ST30-2LF

Loupe Binoculaire 20x ou 40x
Eclairage Incident et Transmis

Loupe Binoculaire 20 ou 40 Fois Tête fixe Inclinée à 45° vers l'avant.
Grossissement 20 ou 40 Fois.
Paire d'Oculaires WF 10 x / 20 mm.
Objectif 2x ou 4x sur Tourelle Rotative
Eclairage Incident et transmis (Tungstène 12V/10W)
Platine avec valets et disque dépoli.
Tête avec crémaillère robuste montée sur potence.
L'ensemble de la tête pivote sur l'axe du statif, se règle en hauteur avec blocage de la position et frein empêchant la tête de tomber.

Descriptif	Référence	Prix TTC
ST30-2LF - Loupe Binoculaire 20x Tête Inclinée à 45° et Objectif Fixe Eclairage Incident	ZF 1906	189 €



ST30-2LED

Loupe Binoculaire 20x ou 40x
Eclairage LED Incident et Transmis

Loupe Binoculaire sur Batterie Rechargeable 20 ou 40 Fois.
Tête fixe Inclinée à 45° vers l'avant.
Grossissement 20 ou 40 Fois.
Paire d'Oculaires WF 10 x / 20 mm.
Objectif 2x ou 4x sur tourelle rotative.
Eclairage Incident et transmis.
Platine avec valets et disque dépoli.
Tête avec crémaillère robuste montée sur potence.
L'ensemble de la tête pivote sur l'axe du statif, se règle en hauteur avec blocage de la position et frein empêchant la tête de tomber.
L'éclairage à LED est alimenté par batterie rechargeable, longue autonomie.

Descriptif	Référence	Prix TTC
ST30-2LED - Loupe Binoculaire 20x ou 40x Eclairage LED Incident et Transmis	ZF 1907	226 €

l'outil Tout-terrain idéal...
pour les observations hors de la salle de cours !

ST40B-2L

Loupe Binoculaire 10x ou 30x - Tête de Discussion Rotative - Eclairage Incident et Transmis



Loupe binoculaire 10 ou 30 Fois avec tête rotative pour discussion. Tête fixe Inclinée à 45° rotative à 360°. Quelle que soit la position de l'observateur, la tourelle objectif reste dans l'axe de l'échantillon. Grossissement 10 ou 30 Fois. Paire d'Oculaires WF 10 x / 20 mm. Objectif 1x ou 3x sur tourelle rotative. Eclairage Incident et transmis (Tungstène 12V/10W). Platine avec valets et disque dépoli. Tête avec crémaillère robuste montée sur potence. L'Ensemble de la tête pivote sur l'axe du statif, se règle en hauteur avec blocage de la position et frein empêchant la tête de tomber.

Descriptif	Référence	Prix TTC
ST40B-2L - Loupe Binoculaire 10x ou 30x Tête de Discussion Rotative Eclairage Incident et Transmis	ZF 1908	205 €

ST45-2L

Loupe Binoculaire 20x ou 40x - Eclairage Incident et Transmis - Avec Variateur d'Intensité Lumineuse



Loupe binoculaire 20 ou 40 Fois avec variateur d'intensité lumineuse. Tête fixe Inclinée à 45° rotative à 360°. Quelle que soit la position de l'observateur, la tourelle objectif reste dans l'axe de l'échantillon. Grossissement 20 ou 40 Fois. Paire d'Oculaires WF 10 x / 20 mm. Objectif 2x ou 4x sur tourelle rotative. Eclairage Incident et transmis par lampe halogène avec variateur d'intensité lumineuse. Platine avec valets et disque dépoli. La tête est montée sur crémaillère, solidaire d'un statif monobloc.

Descriptif	Référence	Prix TTC
ST45-2L - Loupe Binoculaire 20x - Tête Inclinée à 45° et Objectif Fixe Eclairage Incident et Transmis	ZF 1910	281 €

ST40-2L

Loupe Binoculaire 20x ou 40x - Tête de Discussion Rotative - Eclairage Incident et Transmis



Loupe binoculaire 20 ou 40 Fois avec tête rotative pour discussion. Tête fixe Inclinée à 45° rotative à 360°. Quelle que soit la position de l'observateur, la tourelle objectif reste dans l'axe de l'échantillon. Grossissement 20 ou 40 Fois. Paire d'Oculaires WF 10 x / 20 mm. Objectif 2x ou 4x sur tourelle rotative. Eclairage Incident et transmis (Tungstène 12V/10W). Platine avec valets et disque dépoli. Tête avec crémaillère robuste montée sur potence. L'ensemble de la tête pivote sur l'axe du statif, se règle en hauteur avec blocage de la position et frein empêchant la tête de tomber.

Descriptif	Référence	Prix TTC
ST40-2L - Loupe Binoculaire 20x ou 40x Tête de Discussion Rotative Eclairage Incident et Transmis	ZF 1909	205 €

Descriptif	Référence	Prix TTC
Accessoires optionnels pour les stéréomicroscopes "Découverte"		
Oculaires (la paire) WF5x/22mm	ZF 1920	66 €
Oculaires (la paire) WF10x/20mm	ZF 1921	55 €
Oculaires (la paire) WF15x/15mm	ZF 1922	52 €
Oculaires (la paire) WF20x/13mm	ZF 1923	56 €
Oculaire micrométrique WF10x	ZF 1924	53 €
Objectif 1x pour S-10 et S-20	ZF 1925	37 €
Objectif 3x pour S-10 et S-20	ZF 1926	37 €
Objectif 4x pour S-10 et S-20	ZF 1927	37 €
Condenseur fond noir	ZF 1928	69 €
Pince de fixation	ZF 1929	16 €
Ampoule tungstène, 12V/10W	ZF 1936	3 €
Ampoule halogène, 12V/10W	ZF 1937	9 €
Oeillets (la paire), type 1	ZF 1930	4,50 €
Housse de protection, type 10	ZF 1938	5 €
Kit de nettoyage	ZF 7087	13 €

LES MODÈLES LAB

La série LAB représente l'entrée de gamme dans la catégorie des stéréomicroscopes professionnels OPTIKA. Les deux modèles proposés offrent aux enseignants une grande qualité d'observation à un prix accessible.

Principales caractéristiques :

- **Têtes** : binoculaires rotatives sur 360° et inclinée à 45°.
- **Distance interpupillaire** : réglable 51-75 mm.
- **Oculaires** : WF10x/20 mm.
- **Platine** : fournie avec un disque blanc/noir et un disque en verre translucide pour éclairage transmis et valets de fixations.
- **Statifs** : fixes avec système de mise au point. Une large poignée au dessus du statif permet de les manipuler et les transporter facilement sur différents terrains d'observation.
- **Mise au point** : grâce à une crémaillère et deux commandes situées de chaque côté du statif.
- **Illumination** : double éclairage réglable, incident et transmis, équipé de deux sources de lumière LED très performantes. L'angle d'éclairage incident est réglable.
- **Tension** : 110/240V AC.

LAB-10

Stéréomicroscope Lab-10, 20x - 40x
Eclairages à LED Incident et Transmis

Double grossissement (2x- 4x) qui peut être sélectionné en tournant l'unité objectif.

Distance de travail 80 mm.

Compensation dioptrique réglable sur le tube porte oculaire gauche.



LAB-20

Stéréomicroscope à Zoom Lab-20, 7x à 45x Eclairages à LED Incident et Transmis

Modèle zoom avec grossissement en continu 0,7x à 4,5x. (6,43:1 facteur de zoom).

Distance de travail: 85 mm.

Compensation dioptrique réglable sur les deux tubes porte oculaires.



Descriptif	Référence	Prix TTC
LAB-10 - Stéréomicroscope Lab-10, 20x - 40x Eclairages à LED Incident et Transmis	ZF 2371	318 €

Descriptif	Référence	Prix TTC
LAB-20 - Stéréomicroscope à Zoom Lab-20, 7x à 45x Eclairages à LED Incident et Transmis	ZF 2372	464 €

LES MODÈLES STÉRÉOZOOM

Les stéréomicroscopes de la série StéréoZoom sont des appareils spécialement conçus pour des applications aussi bien en laboratoire que dans l'industrie.

Ce sont des appareils de grandes qualités optiques et mécaniques, proposés à un excellent rapport qualité/ prix.

Principales caractéristiques :

- **Têtes** : binoculaires ou trinoculaires, rotatives sur 360° et inclinées à 45°.
- **Distance interpupillaire** : Réglable 51-75 mm.
- **Compensation dioptrique** : Réglable sur les deux tubes porte-oculaires.
- **Oculaires** : EWF10x/20 mm
- **Objectifs** : Achromatiques et parfocaux, zoom 0,7x...4,5x (facteur de zoom 6,428:1).
- **Platine** : équipés d'un disque blanc/noir. * Valets de fixations pour fixer les échantillons et disque en verre dépoli pour éclairage transmis.
- **Mise au point** : Grâce à une crémaillère et deux commandes situées de chaque côté du statif.

SZM-1 & SZM-2

Stéréomicroscope StéréoZoom Binoculaire & Trinoculaire 7x à 45x
Eclairages Incident et Transmis Halogène

Tête : Binoculaire rotative à 360°.

Modèle Zoom avec grossissement en continu 0,7x à 4,5x. (6,43:1 facteur de zoom).

Statif : à colonne 30mm de diamètre et 25 cm de hauteur.

Base : 26 x 20 x 6 cm.

Distance de travail : 100 mm.

Éclairage : double, avec variateur d'intensité pour l'éclairage incident et transmis, équipé de deux ampoules halogènes 12V/15W.

L'angle d'inclinaison de la lumière incidente est réglable.

Compensation dioptrique réglable sur les deux tubes porte oculaires.



Descriptif	Référence	Prix TTC
SZM-1 - Stéréomicroscope StéréoZoom Binoculaire 7x à 45x Eclairages Incident et Transmis Halogène	ZF 2470	492 €
SZM-2 - Stéréomicroscope StéréoZoom Trinoculaire 7x à 45x Eclairages Incident et Transmis Halogène	ZF 2471	536 €

SZM-LED1 & SZM-LED2

Stéréomicroscope StéréoZoom Binoculaire & Trinoculaire
7x à 45x Eclairages Incident et Transmis X-LED



Tête : Trinoculaire rotative à 360°.
Modèle Zoom avec grossissement en continu 0,7x à 4,5x. (6,43:1 facteur de zoom).

Statif : à colonne de 32 mm de diamètre et de 315 mm de hauteur
Base : 27 x 21 x 3 cm.

Distance de travail : 100 mm.

Éclairage : double LED à haut rendement.

Compensation dioptrique réglable sur les deux tubes porte oculaires.

Descriptif	Référence	Prix TTC
SZM-LED1 - Stéréomicroscope StéréoZoom Binoculaire 7x à 45x Eclairages Incident et Transmis X-LED	ZF 2490	678 €
SZM-LED2 - Stéréomicroscope StéréoZoom Trinoculaire 7x à 45x Eclairages Incident et Transmis X-LED	ZF 2491	749 €

Descriptif	Référence	Prix TTC
Accessoires optionnels pour les stéréomicroscopes "StéréoZoom"		
Condenseur fond noir - Pour Modèles X-LED	ZF 1928	89 €
Condenseur fond noir - Pour Modèles X-LED	ZF 1928B	89 €
Pince de fixation	ZF 1929	17 €
Oculaires (la paire) WF10x/20 mm	ZF 2462	65 €
Oculaires (la paire) WF15x/15 mm	ZF 2463	99 €
Oculaires (la paire) WF20x/10 mm	ZF 2464	99 €
Oculaire micrométrique WF10x/20 mm	ZF 2465	99 €
Lentille additionnelle 0,5x (w.d. 165mm)	ZF 2472	109 €
Lentille additionnelle 1,5x (w.d. 47mm)	ZF 2473	109 €
Lentille additionnelle 2x (w.d. 26mm)	ZF 2474	109 €
Lentille additionnelle 0,75x (w.d. 117mm)	ZF 2475	120 €
Kit de polarisation (filtres et platine rotative) pour SZM	ZF 2479	181 €
Kit de polarisation (filtres et platine rotative) pour SZM-LED	ZF 2479B	181 €
Oeillets (la paire), type 2	ZF 2485	4 €
Ampoule halogène, 12V/15W	ZF 2486	7 €
Housse de protection, type 13	ZF 2488	4 €
Platine chauffante pour stéréomicroscopes SZM	ZF 2495	521 €
Platine chauffante pour stéréomicroscopes SZM-LED	ZF 2495B	521 €
Platine et surplatine, avec vis micrométriques SZM	ZF 2496	498 €
Platine et surplatine, avec vis micrométriques SZM-LED	ZF 2496B	498 €
Kit de nettoyage	ZF 7087	13 €

LES CAMÉRAS

LES VIDÉOCAMS SUR FLEXIBLES

- Vidéomicroscopie, projection d'objets 3D, projection de documents opaques, visioconférence...
- Un outil qui laisse les mains libres : flexible et tête ajustable au plus près de l'observation
- Grande qualité optique à un prix très compétitif
- Modèle 300 000 pixels - USB
- Microphone Intégré

La caméra vidéo EDUCAM est spécialement conçue pour répondre aux diverses exigences dans le domaine de l'éducation. Quand elle est reliée à un moniteur professionnel ou simplement à un téléviseur, EDUCAM est en mesure d'effectuer de nombreuses fonctions différentes.

Elle peut être utilisée comme un épiscopes.

Pour la reproduction de :

- textes, documents, images
- Pour agrandir petits objets, insectes, minéraux
- Pour la vidéo-microscopie, reliée à des microscopes ou pour stéréo microscopes
- Comme un rétroprojecteur, pour la projection de dessins
- Comme une caméra pour les téléconférences, les assemblées, réunions
- Comme une caméra pour le tournage, avec l'aide d'un enregistreur vidéo.

Son ultra-haute sensibilité permet d'enregistrer clairement même dans des conditions de faible luminosité.

La lentille spéciale permet de vous concentrer à partir de 0,76 cm, jusqu'à une distance infinie. Un microphone extrêmement sensible (uniquement sur modèles multimédias), enregistre la voix de l'enseignant pendant la leçon, ou des sons et des

bruits de la région environnante, qui peuvent être entendus directement sur le téléviseur lui-même, ou par l'intermédiaire d'un système d'amplification séparée.

Le microphone peut être désactivé si nécessaire.

Son bras flexible (12mm de diamètre) et sa base lourde (env. 2,7 kg), font d'EDUCAM une caméra polyvalente, robuste et stable en même temps. La caméra CCD est placée sur l'extrémité du bras flexible qui peut être tordu dans n'importe quelle position en toute sécurité, sans affecter la stabilité du système.

Un joint spécial permet de tourner la tête sans endommager les fils à l'intérieur du bras flexible.

Tous les modèles sont équipés d'une alimentation externe et un adaptateur double pour la vidéo-microscopie.

Ce modèle est proposé en 2 versions :

- Analogique référence ZF 3510A
- USB référence ZF 3510U



Caméra HD USB HUE



Webcam USB Haute Définition, unique et innovante avec micro intégré.

Performante, portable et facile à utiliser, cette caméra est très populaire auprès des enseignants et des étudiants en raison de son rapport qualité/prix.

La caméra est « plug and play » sur PC et Mac (voir configuration requise) et compatible avec la plupart des logiciels de vidéoconférences comme Skype, Yahoo Messenger, Google Talk, iChat, FaceTime, etc...

Caractéristiques :

- Enregistrement de la vidéo et capture du son directement sur l'ordinateur,
- Pleine rotation de 360 °,
- Capture d'image,
- Mise au point manuelle par rotation de l'objectif,
- Microphone intégré.

Descriptif	Référence	Prix TTC
Caméra HD USB HUE 1001	1001-NOIRE	66 €

VidéoCam multimédia sur flexible 650 mm avec microphone

Résolution de la caméra

- ZF 3510U : 300 000 Pixels
- ZF 3510A : 244 000 Pixels

Résolution de la caméra PAL 582 x 420

Port externe :

- ZF 3510U : Interface PAL , USB2.0
- ZF 3510A : Interface PAL

Signal audio Analogique

Capteur 1/3"

Typologie du capteur CCD

Format de l'image 4/3

Image en taille réelle 640 x 480

Dimensions pixels 9,6 x 7,5 microns

Frame rate à pleine résolution 50 frames/sec (mode analogique) , 25 frames/sec (mode numérique)

Sensibilité Éclairage minimal : 0.08 LUX / F1.2

S/N ratio >48 dB

Rang dynamique 56 dB

Temps d'exposition maximal 1/60 sec

Conversion ADC 8 BIT

Résolution couleur 8 BIT

Alimentation de la caméra externe Alimentation 15V DC

Filtre IR interne 700 nm

Balance des blancs Automatique

Contrôle du gain Automatique

Contrôle Automatique du rétroéclairage

Contrôle Automatique de l'exposition

Connexion monture C non fournie

Connexion monture CS non fournie

Utilisation de la caméra Comme loupe, comme un épiscopes, comme une caméra de microscopie

Distance de travail De 0,76 mm à l'infini

Objectif 8mm

Grossissement maximum 90x

Anneau monture C non fourni

Adaptateurs optiques pour microscopes inclus

Adaptateur pour mono et bino biologiques de diamètre 30mm

Lame de calibration non fournie

Inclus Câble Vidéo RCA , SCART pour prise TV, manuel d'instructions, alimentation

Dimensions Longueur du bras : 65 cm

Hauteur totale : 80 cm

Diamètre de la base : 17 cm

Poids 3,5 Kg

Pour la version USB référence ZF 3510U :

Caractéristiques Logiciel

Système requis Windows XP / Vista / win7 / win8 / 32-64 bit / usb 2.0

Logiciel fourni Power Director V8 (Cyberlink)

Type de pilote USB 2861 Device

Paramètres de captures Balance des blancs automatique en continu, exposition

automatique en continu, capture de l'image, capture vidéo

Paramètres de contrôle : luminosité, contraste, tonalité, saturation



Descriptif	Référence	Prix TTC
VidéoCam Multimédia sur Flexible 650 mm avec Microphone	ZF 3510A	491 €
VidéoCam Multimédia sur Flexible 650 mm avec Microphone - USB	ZF 3510U	533 €
Accessoires optionnels		
Adaptateur (Anneau 30.5 mm) pour Stéréomicroscopes STEREO - Gammes Initiation et Découverte	ZF 3512	13 €

LES CAMERAS DIGITALES

Les caméras digitales OPTIKAM, ont été conçues pour permettre à tous les laboratoires de bénéficier de solutions d'imagerie numérique de qualité à petit prix...
Elles s'utilisent avec le logiciel Gratuit OPTIKA VISION LITE.

ZF 9603

Caméra Numérique USB - OptiKam 1,3 Mpixels

Port externe / Interface USB 2.0

Capteur 1/2.5"

Typologie du capteur CMOS

Format de l'image 4/3

Image en taille réelle 1272 x 952

Dimensions pixels 2.2 x 2.2 Microns

Frame rate à pleine résolution 19 fps (1272*952)

Frame rate d'autres résolutions 52 fps (632*472)

Sensibilité 1,0 V/Lux-seconde (550 nm)

S/N ratio 44 dB

Rang dynamique 60 dB

Temps d'exposition maximal 0,25 sec

Conversion ADC 8 BIT

Résolution couleur 8 BIT

Alimentation externe PC USB

Filtre IR interne 700 nm

Balance des blancs automatique (Auto / Man)

Contrôle du Gain automatique (Auto / Man)

Contrôle du rétro-éclairage automatique (Auto / Man)

Contrôle de l'exposition (Auto / Man)

Lien monture " C " Inclus

Lien monture " CS " Non Fourni

Anneau monture " C " Non Fourni

Adaptateurs optiques 0,45x (pour oculaires 23mm)

Adaptateur pour mono et bino biologiques : diamètre 30 et 30,5 mm

Lame d'étalonnage OUI

Inclus Câble USB 1.8 m, manuel d'utilisation, CD rom

Dimensions Hauteur: 5,5 cm

Diamètre: 7cm

Hauteur avec adaptateur compris: 10 cm

Poids 220 gr



OPTIKA VISION LITE est un logiciel livré gratuitement avec chaque caméra, développé par OPTIKA avec pour objectif principal d'être un outil simple pour les utilisateurs des Optikams et autres microscopes numériques. Il dispose d'une interface utilisateur simple et peut être utilisé pour l'acquisition d'images, ou encore faire des mesures de vos observations.

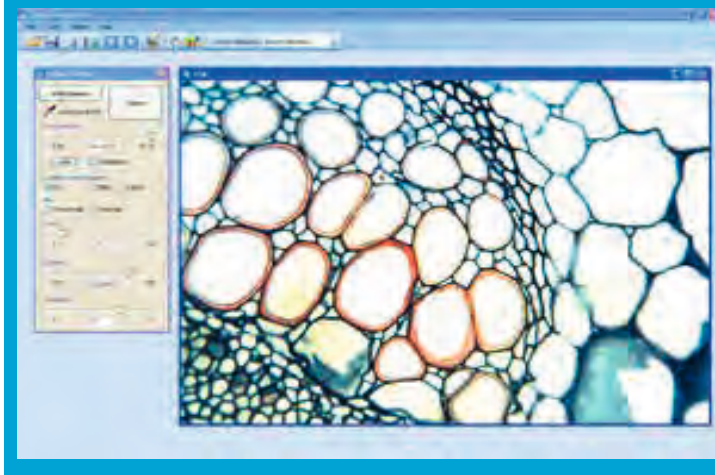

Système requis pour toutes les caméras numériques USB - OPTIKAM :

Windows XP / Vista / win7 / win8 / 32-64 bit / usb 2.0

Logiciel fourni Optika Vision Lite, Optika View

Type de pilote Optika driver, TWAIN, SDK

Paramètres de capture Balance des blancs en continu,

Auto Expo en continu, taille de l'image, acquisition

d'images, acquisition video comprimé

Paramètres de contrôle de dimension d'images,

luminosité, gain, temps d'exposition, couleurs,

monochromes, amélioration des couleurs, flip, vitesse.

ZF 9605

Caméra Numérique USB - OptiKam 3 Mpixels

Résolution de la caméra numérique 3,14 MegaPixels
 Sortie signal USB 2.0
 Capteur 1/2"
 Typologie capteur CMOS
 Format de l'image 4/3
 Image en taille réelle 2048 x 1536
 Dimensions pixels 3,2 x 3,2 micron
 Frame rate résolution maximale 6,5 frames/sec (2048x1536)
 Frame rate d'autres résolutions 28 frame/sec (1024x768)
 55 frames/sec (640x480)
 Sensibilité 1,0 V/Lux-seconde (550 nm)
 Rapport S/N 43 dB
 Rang dynamique 61 dB
 Le temps d'exposition maximal 0,5 sec
 Conversion ADC 8 BIT
 Résolution couleur 8 BIT
 Alimentation externe PC USB
 Filtre IR interne 700 nm
 Balance des blancs automatique (Auto / Man)
 Gain Control Automatique (Auto / Man)
 Contrôle automatique rétro-illumination (Auto / Man)
 Contrôle de l'exposition (Auto / Man)
 Lien monture " C " Fournie
 Lien monture " CS " Non fournie
 Anneau monture " C " Non fourni
 Adaptateurs optiques 0,5x (pour oculaires 23mm)
 Adaptateur pour mono et bino biologiques - Diamètre 30 et 30,5 mm
 Lame de calibration Fournie
 Inclus Câble USB 1.8 m, Manuel d'utilisation, CD rom
 Dimensions Hauteur: 5,5 cm
 Diamètre: 7 cm
 Hauteur avec adaptateur compris: 10 cm
 Poids 220 gr



ZF 9607

Caméra Numérique USB - OptiKam 5 Mpixels

Résolution de la caméra numérique 5.0 MegaPixels
 Sortie signal USB 2.0
 Capteur 1/2.5"
 Typologie capteur CMOS
 Format de l'image 4/3
 Image en taille réelle 2592 x 1944
 Dimensions pixels 2,2 x 2,2 micron
 Frame rate résolution maximale 7 frames/sec (2592x1944)
 Frame rate d'autres résolutions 46 frames/sec (640x480)
 Sensibilité 0,53 V/Lux-seconde (550 nm)
 Rapport S/N 38 dB
 Rang dynamique 70.1 dB
 Le temps d'exposition maximal 2.9 sec
 Conversion ADC 8 BIT
 Résolution couleur 8 BIT
 Alimentation externe PC USB
 Filtre IR interne 700 nm
 Balance des blancs automatique (Auto / Man)
 Gain Control Automatique (Auto / Man)
 Contrôle automatique rétro-illumination (Auto / Man)
 Contrôle de l'exposition (Auto / Man)
 Lien monture " C " Fournie
 Lien monture " CS " Non fournie
 Anneau monture " C " Non fourni
 Adaptateurs optiques 0,45x (pour oculaires 23mm)
 Adaptateur pour mono et bino biologiques - Diamètre 30 et 30,5 mm
 Lame de calibration Fournie
 Inclus Câble USB 1.8 m, Manuel d'utilisation, CD rom
 Dimensions Hauteur: 5,5 cm
 Diamètre: 7 cm
 Hauteur avec adaptateur compris: 10 cm
 Poids 220 gr



Descriptif	Référence	Prix TTC
Caméra Numérique USB - OptiKam 1,3 Mpixels	ZF 9603	215 €
Caméra Numérique USB - OptiKam 3 Mpixels	ZF 9605	319 €
Caméra Numérique USB - OptiKam 5 Mpixels	ZF 9607	375 €



EUROMEX

Une fiabilité reconnue

Fabricant de microscopes et d'instruments optiques connu et reconnu dans le monde entier depuis 1966, Euromex offre des solutions adaptées à chaque public : enseignement primaire et secondaire, industries et professionnels du laboratoire, enseignement supérieur et recherche... amateurs et loisirs.

Avec un stock de 2000 m2, Euromex nous permet de livrer 98% de nos clients dans les deux jours ouvrables.

Les microscopes EUROMEX sont garantis 3 ans minimum, et toutes les pièces détachées sont livrables sur stock sur une période de 20 ans.

LES MICROSCOPES

MODÈLE INITIATION

Ce petit microscope biologique à éclairage à LED est idéal pour l'enseignement fondamental et l'initiation à la biologie. Grâce à un éclairage à LED très compact et des batteries rechargeables, ce microscope peut être facilement emmené dans un sac pour l'initiation sur le terrain à la biologie ou lors des classes de nature.

EU 1000

Microscope d'Initiation "Novex Junior" à LED 400 x

99 €



Oculaire : WF 10x avec pointeur intégré.

Tête : Monoculaire orientable sur 360° et tube incliné à 45°. Longueur du tube 130 mm.

Tourelle : Pour 3 objectifs.

Objectifs : 4X O.N. 0.10, 10X O.N. 0.25 et S40X O.N. 0.65. L'objectif S40x est rétractable.

Statif : En métal léger avec réglage macrométrique de chaque côté du statif. Avec réglage de la friction.

Platine : 90 x 90 mm avec 2 valets non amovibles.

Condenseur : A lentille fixe et diaphragmes montés sur une disque

Eclairage : A diode électroluminescente LED et 3 batteries Ni-Mh rechargeables d'une capacité de 60 heures intégrées dans le socle du microscope. Intensité de la luminosité réglable. Livré avec chargeur externe pour tension 230 V.

Dimensions : 30 (H) x 12 (L) x 16 (P).

Emballage : En polystyrène, complet avec housse de protection.

Descriptif	Référence	Prix TTC
Microscope d'Initiation "Novex Junior" à LED 400 x	EU 1000	99 €
Accessoires optionnels		
Oculaire Micrométrique WF 10x/ 18 mm (10/100 mm avec lentille d'ajustement)	EU 1001	61 €
Oculaire Grand Champ WF 15x/ 12 mm	EU 1002	32 €
Oculaire Grand Champ WF 20x/ 10 mm	EU 1003	33 €
Objectif Achromatique 20x/0.40, 35 mm	EU 1013	55 €
Objectif Achromatique 60x/0.85, 35 mm, rétractable	EU 1015	72 €
Objectif Achromatique 100x/1.25, 35 mm, rétractable, Immersion à Huile	EU 1016	73 €
Kit de Nettoyage	EU 1020	16 €
Huile d'Immersion, 25 ml	EU 1029	6 €

LES MODÈLES DÉCOUVERTE

Série MicroBlue

Les microscopes de MicroBlue sont des modèles d'entrée de gamme pour les écoles secondaires. Ils sont équipés de trois objectifs de 35 mm parafoyal



+ CARACTÉRISTIQUES TECHNIQUES COMMUNES

- **Tête** : monoculaire et binoculaire, tube rotatif sur 360° et incliné à 45°
- **Oculaire(s)** : grand champ WF 10x/18 mm, avec pointeur pour la version monoculaire
- **Tourelle** : à objectifs pour trois ou quatre objectifs
- **Objectifs** : achromatique DIN 35 mm parafoyal 4x 10x 20x S40x S60x S100x
- **Platine** : de 105 x 105 mm avec valets ou de 115 x 100 mm avec surplatine de 30 x 70 mm
- **Mise au point** : macro micrométrie coaxiale avec friction réglable
- **Butée pour la protection des objectifs et des préparations**
- **Condenseur** : d'Abbe ou condenseur fixe O.N 0.65, les deux avec diaphragme à iris
- **Eclairage** : LED de 1W avec batteries rechargeables et alimentation sur chargeur

A PARTIR DE :

175 €



Conception ergonomique

Lors de la conception du BioBlue beaucoup d'efforts ont été consentis en matière d'ergonomie. Une poignée permet le transport aisé du microscope. Des boutons judicieusement placés minimisent la fatigue durant les sessions de microscopie. La forme générale du statif a été spécialement étudiée afin de satisfaire aux normes d'aujourd'hui.

Descriptif	Référence	Prix TTC
Accessoires optionnels		
Oculaire WF 10x/ 18 mm avec Pointeur	EU 1160	34 €
Oculaire Grand Champ WF 15x/ 11 mm	EU 1161	32 €
Oculaire Grand Champ WF 20x/ 9 mm	EU 1162	39 €
Objectif Achromatique 100x/1.25, 35 mm, rétractable, Immersion à Huile	EU 1163	69 €
Module LED de remplacement (Microblue)	EU 1170	19 €
Kit de Nettoyage	EU 1020	16 €
Huile d'Immersion, 25 ml	EU 1029	6 €



EU 1151

Microscope Monoculaire "Microblue" à LED 400 x

Oculaire : Sécurisé, grand champ WF 10x/18mm, avec pointeur

Tube d'observation : Monoculaire, incliné à 45° et rotatif sur 360°. Longueur du tube 160 mm

Tourelle à objectif : pour 3 objectifs. Montée sur roulement à billes avec position d'arrêt.

Objectifs : Achromatique 4x O.N. 0.10, 10x O.N. 0.25 et S40x O.N 0.65, parafocaux à 35mm. L'objectif 40x est rétractable.

Platine : Carrée de 105 x 105 mm avec deux valets de fixation

Système de mise au point : à Commandes coaxiales macro et micrométriques des deux côtés avec graduation à 0.002 mm. Friction et butée de protection de préparation réglables.

Condenseur : avec lentille fixe, O.N 0.65 avec diaphragme à iris et porte filtre

Eclairage : LED de 1 W avec intensité réglable, batteries rechargeables et alimentation sur chargeur externe.

Emballage : Livré avec fusible de rechange, manuel et housse de protection dans un coffret en polystyrène

Descriptif	Référence	Prix TTC
EU 1151 Monoculaire "Microblue" à LED 400 x	EU 1151	175 €



EU 1152

Microscope Binoculaire "Microblue" à LED 600 x

Oculaire : Sécurisé, grand champ WF 10x/18mm, avec pointeur

Tête d'observation : Binoculaire, incliné à 45° et rotatif sur 360°. Longueur du tube 160 mm

Tourelle à objectif : pour 3 objectifs. Montée sur roulement à billes et positions d'arrêt.

Objectifs : Achromatique 4x N.A. 0.10, 10x N.A. 0.25, S40x N.A. 0.65 et S60x N.A. 0.85, parafocaux à 35mm. Les objectifs 40x et 60x sont rétractables.

Platine : Carrée de 115 x 100 mm avec sur-platine à déplacement X-Y de 30 x 70 mm

Système de mise au point : à Commandes coaxiales macro et micrométriques des deux côtés avec graduation à 0.002 mm. Friction et butée de protection de préparation réglables.

Condenseur : avec lentille fixe, O.N 1.25 avec diaphragme à iris et porte filtre

Eclairage : LED de 1 W avec intensité réglable, batteries rechargeables et alimentation sur chargeur externe.

Emballage : Livré avec fusible de rechange, manuel et housse de protection dans un coffret en polystyrène

Descriptif	Référence	Prix TTC
EU 1152 Binoculaire "Microblue" à LED 600 x	EU 1152	314 €



EU 1153

Microscope Binoculaire "Microblue" à LED 1000 x

Oculaire : Sécurisé, grand champ WF 10x/18mm, avec pointeur

Tête d'observation : Binoculaire, incliné à 45° et rotatif sur 360°. Longueur du tube 160 mm

Tourelle à objectif : pour 3 objectifs. Montée sur roulement à billes et positions d'arrêt.

Objectifs : Achromatique 4x N.A. 0.10, 10x N.A. 0.25, S40x N.A. 0.65 et S100x N.A. 1.25, parafocaux à 35mm. Les objectifs 40x et 100x sont rétractables.

Platine : Carrée de 115 x 100 mm avec sur-platine à déplacement X-Y de 30 x 70 mm

Système de mise au point : à Commandes coaxiales macro et micrométriques des deux côtés avec graduation à 0.002 mm. Friction et butée de protection de préparation réglables.

Condenseur : avec lentille fixe, O.N 1.25 avec diaphragme à iris et porte filtre

Eclairage : LED de 1 W avec intensité réglable, batteries rechargeables et alimentation sur chargeur externe.

Emballage : Livré avec fusible de rechange, manuel et housse de protection dans un coffret en polystyrène

Descriptif	Référence	Prix TTC
EU 1153 Binoculaire "Microblue" à LED 1000 x	EU 1153	298 €

Série EcoBlue

Ces microscopes modernes ont été spécifiquement développés pour l'enseignement avec une attention particulière pour l'ergonomie, tout en conservant un excellent rapport qualité / prix. Les oculaires sont sécurisés et les microscopes sont dotés d'une butée ajustable pour la protection des objectifs et des préparations.



A PARTIR DE :

230€



+ CARACTÉRISTIQUES TECHNIQUES COMMUNES

- **Oculaires** : Grand Champ HWF 10x/18mm. Ils sont équipés d'un pointeur
- **Tête** : monoculaire rotative sur 360°
- **Révoluer** : pour 4 objectifs
- **Objectifs** : achromatique DIN 4x 10x 20x S40x S60x et S100x à immersion
- **Platine** : de 123 x 119 mm avec deux valets. Surplatine mécanique en option. Circulaire de 129 mm pour les modèles de polarisation
- **Mécanisme de protection des préparations réglables**
- **Mise au point** : macro et micrométrique coaxiale avec graduation de 0.002 mm
- **Condenseur** : d'Abbe O.N 1.25 réglable en hauteur avec diaphragme à iris et porte filtre
- **Illumination** : par LED avec intensité réglable et transformateur interne
- Les modèles de polarisation sont équipés d'un éclairage halogène avec transformateur interne
- Les modèles numériques sont livrés avec le logiciel ImageFocus capture & analysis, compatible avec Windows XP, Vista, Seven

Descriptif	Référence	Prix TTC
Accessoires optionnels		
Oculaire HWF 10x/ 18 mm avec micromètre	EU 1181	46 €
Oculaire Grand Champ HWF 15x/ 12 mm	EU 1182	32 €
Objectif Achromatique 20x/0.40, 35 mm	EU 1165	41 €
Objectif Achromatique 40x/0.65, 35 mm, rétractable	EU 1166	39 €
Objectif Achromatique 60x/0.85, 35 mm, rétractable	EU 1167	62 €
Objectif Achromatique 100x/1.25, 35 mm, rétractable, Immersion à Huile	EU 1168	69 €
Tête de Discussion pour Gammes "Blue"	EU 1175	106 €
Surplatine 50 x 30 mm à déplacement mécanique X-Y pour Gamme EcoBlue	EU 1178	40 €
Module LED de remplacement (EcoBlue)	EU 1185	11 €
"Dispositif de Polarisation adaptable sur EcoBlue Modèle 1"	EU 1190	33 €
"Dispositif de Polarisation adaptable sur EcoBlue Modèle 2"	EU 1193	63 €
Filtre en Verre Dépoli	EU 1194	10 €
Kit de Nettoyage	EU 1020	16 €
Huile d'Immersion, 25 ml	EU 1029	6 €

EU 1200

Monoculaire "EcoBlue" à LED 400 x

Tête : Monoculaire inclinée à 45°, tête tournante sur 360°

Objectifs : Achromatiques DIN 4x/ 0.10, 10x/0.25 et S40x/0.65.
Objectif 40x Rétractable

Platine : 123 x 119 mm avec deux valets

Eclairage : à Diode électroluminescente LED de 1 Watt avec intensité réglable, et alimentation intégrée au socle 240 V.



Descriptif	Référence	Prix TTC
EU 1200 - Monoculaire "EcoBlue" à LED 400x	EU 1200	230 €

EU 1220

Monoculaire "EcoBlue" à LED 400 x
et Platine à déplacement X-Y

Tête : Monoculaire inclinée à 45°, tournante sur 360°

Objectifs : Achromatiques DIN 4x/ 0.10, 10x/0.25 et S40x/0.65.
Objectif 40x Rétractable

Platine : 123 x 119 mm avec surplatine réglable mécaniquement en X-Y

Eclairage : à Diode électroluminescente LED de 1 Watt avec intensité réglable, batterie intégrée et alimentation externe sur transformateur inclus.



Descriptif	Référence	Prix TTC
EU 1220 - Monoculaire "EcoBlue" à LED 400 x et Platine à déplacement X-Y	EU 1220	238 €



EU 1224

Binoculaire "EcoBlue" à LED 600 x
et Platine à déplacement X-Y

Tête : Binoculaire inclinée à 45°, tournante sur 360°

Objectifs : Achromatiques DIN 4x/ 0.10, 10x/0.25 et S60x/0.85 rétractable

Platine : 123 x 119 mm avec surplatine réglable mécaniquement en X-Y

Eclairage : à Diode électroluminescente LED de 1 Watt avec intensité réglable, batterie intégrée et alimentation externe sur transformateur inclus.

Descriptif	Référence	Prix TTC
EU 1224 - Binoculaire "EcoBlue" à LED 600 x et Platine à déplacement X-Y	EU 1224	396 €

EU 1225

Binoculaire "EcoBlue" à LED 1000 x et Platine à déplacement X-Y

Tête : Binoculaire inclinée à 45°, tournante sur 360°

Objectifs : Achromatiques DIN 4x/ 0.10, 10x/0.25 et S100x/1.25 Immersion à Huile

Platine : 123 x 119 mm avec surplatine réglable mécaniquement en X-Y

Eclairage : à Diode électroluminescente LED de 1 Watt avec intensité réglable, batterie intégrée et alimentation externe sur transformateur inclus.



Descriptif	Référence	Prix TTC
EU 1225 - Binoculaire "EcoBlue" à LED 1000 x et Platine à déplacement X-Y	EU 1225	396 €

EU 1226

Trinoculaire "EcoBlue" à LED 600 x et Platine à déplacement X-Y

Tête : Trinoculaire inclinée à 45°, tournante sur 360°

Objectifs : Achromatiques DIN 4x/ 0.10, 10x/0.25 et S60x/0.85 rétractable

Platine : 123 x 119 mm avec surplatine réglable mécaniquement en X-Y

Eclairage : à Diode électroluminescente LED de 1 Watt avec intensité réglable, batterie intégrée et alimentation externe sur transformateur inclus.



Descriptif	Référence	Prix TTC
EU 1226 - Trinoculaire "EcoBlue" à LED 600 x et Platine à déplacement X-Y	EU 1226	483 €

EU 1227

Trinoculaire "EcoBlue" à LED 1000 x et Platine à déplacement X-Y

Tête : Binoculaire inclinée à 45°, tournante sur 360°

Objectifs : Achromatiques DIN 4x/ 0.10, 10x/0.25 et S60x/0.85 rétractable

Platine : 123 x 119 mm avec surplatine réglable mécaniquement en X-Y

Eclairage : à Diode électroluminescente LED de 1 Watt avec intensité réglable, batterie intégrée et alimentation externe sur transformateur inclus.

Descriptif	Référence	Prix TTC
EU 1227 - Trinoculaire "EcoBlue" à LED 1000 x et Platine à déplacement X-Y	EU 1227	483 €



EU 1270

Monoculaire Polarisant "EcoBlue" Eclairage Halogène 20W - 400x



435€

MICROSCOPE D'INTRODUCTION À
L'OBSERVATION EN LUMIÈRE POLARISÉE.

Tête : Monoculaire inclinée à 45°, tournante sur 360°

Objectifs : Achromatiques DIN 4x/ 0.10, 10x/0.25 et S40x/0.65. Objectif 40x Rétractable

Platine : rotative à 360° de diamètre 129 mm avec deux valets

Dispositif de Polarisation composé d'un Filtre de polarisation escamotable monté sur le collecteur de lumière, rotation et graduation sur 360°.

L'analyseur escamotable par tirette est monté dans la tête du microscope.

Eclairage : halogène 20W à intensité réglable avec polariseur rotatif sur 360°

Alimentation sur transformateur interne.



Descriptif	Référence	Prix TTC
EU 1270 Monoculaire Polarisant "EcoBlue" Eclairage Halogène 20W - 400x	EU 1270	435 €

Série BioBlue

Les microscopes Euromex BioBlue, sont des équipements innovants spécifiquement développés pour l'enseignement avec une attention particulière pour l'ergonomie, tout en recherchant le meilleur rapport qualité/prix même avec une performance optique améliorée, puisque la Gamme BioBlue est équipée en standard d'objectifs SEMI-Plans Achromatiques...

Statif ergonomique avec poignée et ouverture permettant de visualiser la tourelle et les objectifs...

La gamme BioBlue se décline en versions monoculaire, binoculaire et trinoculaire ; complétée d'un modèle binoculaire de polarisation.

Les oculaires sont sécurisés et les microscopes sont dotés d'une butée ajustable pour la protection des objectifs et des préparations.



A PARTIR DE :

326 €



+ CARACTÉRISTIQUES TECHNIQUES COMMUNES

- **Oculaires** : Grand Champ HWF 10x/18mm, équipés d'un pointeur
 - **Tête** : rotative sur 360°
 - **Tourelle** : Inversée à Révolver pour 4 objectifs proposés avec des objectifs achromatiques SEMI-Plans DIN (4x 10x 20x S40x S60x et S100x à immersion, combinaison selon les modèles)
 - **Objectifs** : traités contre les moisissures
 - **Platine** :
 - large de 130 x 130 mm avec avec Surplatine 70 x 28 mm à déplacements orthogonaux (X-Y) mécaniques.
 - circulaire de 135 mm pour les modèles de polarisation
 - **Mécanisme de protection des préparations réglables**
 - **Mise au point** : macro et micrométrique coaxiale avec graduation de 0.002 mm, précision de 2 µm et et tension ajustable
 - **Condenseur** : d'Abbe O.N 1.25 réglable en hauteur avec diaphragme à iris et porte filtre
 - **Illumination** : par LED avec intensité réglable
- Les modèles de polarisation sont équipés d'un éclairage halogène avec transformateur interne

Descriptif	Référence	Prix TTC
Accessoires optionnels		
Oculaire Grand Champ WF 5x/ 18 mm	EU 3080	41 €
Oculaire Grand Champ WF 15x/ 12 mm	EU 3082	32 €
Oculaire Grand Champ WF 20x/ 11,5 mm	EU 3084	39 €
Micromètre à réticule gradué 10mm/100	EU 3087	23 €
Objectif SEMI-Plan Achromatique 20x/0.40	EU 3092	67 €
Objectif SEMI-Plan Achromatique 40x/0.65, rétractable	EU 3093	53 €
Objectif SEMI-Plan Achromatique 60x/0.85, rétractable	EU 3094	75 €
Objectif SEMI-Plan Achromatique 100x/1.25, rétractable, Immersion à Huile	EU 3095	87 €
Filtre Bleu diamètre 32 mm	EU 3096	8,80 €
Filtre Jaune diamètre 32 mm	EU 3097	8,80 €
Filtre Neutre Gris diamètre 32 mm	EU 3098	10 €
Filtre Vert diamètre 32 mm	EU 3099	13 €
Tête de Discussion pour Gammes "Blue"	EU 1175	99 €
Module LED de remplacement (Bioblue)	EU 3100	11 €
"Dispositif de Polarisation adaptable sur EcoBlue Modèle 1"	EU 1190	33 €
"Dispositif de Polarisation adaptable sur EcoBlue Modèle 2"	EU 1193	63 €
Filtre en Verre Dépoli	EU 1194	11 €
Kit de Nettoyage	EU 1020	16 €
Huile d'Immersion, 25 ml	EU 1029	6 €



EU 3005

Monoculaire "BioBlue" à LED

Objectifs SMP 400 x et Platine à déplacement X-Y

Tête : Monoculaire inclinée à 45°, tournante sur 360°

Objectifs : SEMI-Plans Achromatiques DIN 4x/ 0.10, 10x/0.25 et S40x/0.65.

Objectif 40x rétractable

Eclairage : à Diode électroluminescente LED de 1 Watt avec intensité réglable, batterie intégrée rechargeable et alimentation externe sur transformateur inclus.

Descriptif	Référence	Prix TTC
EU 3005 - Monoculaire "BioBlue" à LED Objectifs SMP 400 x et Platine à déplacement X-Y	EU 3005	326 €



EU 3010

Monoculaire "BioBlue" à LED

Objectifs SMP 600 x et Platine à déplacement X-Y

Tête : Monoculaire inclinée à 45°, tournante sur 360°

Objectifs : SEMI-Plans Achromatiques DIN 4x/ 0.10, 10x/0.25, S40x/0.65, S60x/0.85

Objectifs 40x et 60x rétractables

Eclairage : à Diode électroluminescente LED de 1 Watt avec intensité réglable, batterie intégrée rechargeable et alimentation externe sur transformateur inclus.

Descriptif	Référence	Prix TTC
EU 3010 - Monoculaire "BioBlue" à LED Objectifs SMP 600 x et Platine à déplacement X-Y	EU 3010	376 €



EU 3015

Monoculaire "BioBlue" à LED

Objectifs SMP 1000 x et Platine à déplacement X-Y

Tête : Monoculaire inclinée à 45°, tournante sur 360°

Objectifs : SEMI-Plans Achromatiques DIN 4x/ 0.10, 10x/0.25, S40x/0.65, S100x/1.25

Objectifs 40x Rétractable et 100x à Immersion à Huile.

Eclairage : à Diode électroluminescente LED de 1 Watt avec intensité réglable, batterie intégrée rechargeable et alimentation externe sur transformateur inclus.

Descriptif	Référence	Prix TTC
EU 3015 - Monoculaire "BioBlue" à LED Objectifs SMP 1000 x et Platine à déplacement X-Y	EU 3015	376 €

EU 3019

Binoculaire "BioBlue" à LED
Ojectifs SMP 600 x et Platine à déplacement X-Y

Tête : Binoculaire inclinée à 45°, tournante sur 360°
Objectifs : SEMI-Plans Achromatiques DIN 4x/ 0.10, 10x/0.25, S40x/0.65, S60x/0.85 Objectifs 40x et 60x Rétractables
Eclairage : à Diode électroluminescente LED de 1 Watt avec intensité réglable, batterie intégrée rechargeable et alimentation externe sur transformateur inclus.



Descriptif	Référence	Prix TTC
EU 3019 - Binoculaire "BioBlue" à LED Ojectifs SMP 600 x et Platine à déplacement X-Y	EU 3019	460 €

EU 3020

Binoculaire "BioBlue" à LED
Ojectifs SMP 1000 x et Platine à déplacement X-Y

Tête : Binoculaire inclinée à 45°, tournante sur 360°
Objectifs : SEMI-Plans Achromatiques DIN 4x/ 0.10, 10x/0.25, S40x/0.65, S100x/1.25
Objectifs 40x Rétractable et 100x à Immersion à Huile.
Eclairage : à Diode électroluminescente LED de 1 Watt avec intensité réglable, batterie intégrée rechargeable et alimentation externe sur transformateur inclus.



Descriptif	Référence	Prix TTC
EU 3020 - Binoculaire "BioBlue" à LED Ojectifs SMP 1000 x et Platine à déplacement X-Y	EU 3020	474 €

EU 3040

Trinoculaire "BioBlue" à LED
Ojectifs SMP 600 x et Platine à déplacement X-Y

Tête : Trinoculaire inclinée à 45°, tournante sur 360°
Objectifs : SEMI-Plans Achromatiques DIN 4x/ 0.10, 10x/0.25, S40x/0.65, S60x/0.85
Objectifs 40x et 60x Rétractables
Eclairage : à Diode électroluminescente LED de 1 Watt avec intensité réglable, batterie intégrée rechargeable et alimentation externe sur transformateur inclus.



Descriptif	Référence	Prix TTC
EU 3040 - Trinoculaire "BioBlue" à LED Ojectifs SMP 600 x et Platine à déplacement X-Y	EU 3040	561 €

EU 3041

Trinoculaire "BioBlue" à LED
Ojectifs SMP 1000 x et Platine à déplacement X-Y

Tête : Trinoculaire inclinée à 45°, tournante sur 360°
Objectifs : SEMI-Plans Achromatiques DIN 4x/ 0.10, 10x/0.25, S40x/0.65, S100x/1.25
Objectifs 40x Rétractable et 100x à Immersion à Huile.
Eclairage : à Diode électroluminescente LED de 1 Watt avec intensité réglable, batterie intégrée rechargeable et alimentation externe sur transformateur inclus.



Descriptif	Référence	Prix TTC
EU 3041 - Trinoculaire "BioBlue" à LED Ojectifs SMP 1000 x et Platine à déplacement X-Y	EU 3041	546 €

EU 3058

Binoculaire de polarisation "BioBlue" Ojectifs SMP 400 x - Halogène 20 W



Tête : Binoculaire inclinée à 45°, tournante sur 360°

Objectifs : SEMI-Plans Achromatiques DIN 4x/ 0.10, 10x/0.25, S40x/0.65. Objectif 40x Rétractable.

Platine : de diamètre 135 mm avec deux valets, rotative à 360° avec Vernier

Dispositif de Polarisation composé d'un filtre de polarisation escamotable monté sur le collecteur de lumière, rotation et graduation sur 360°.

L'analyseur escamotable par tirette est monté dans la tête du microscope.

Eclairage : halogène 20W à intensité réglable avec polariseur rotatif sur 360°

Alimentation sur transformateur interne.

MICROSCOPE BINOCULAIRE EN LUMIÈRE POLARISÉE

740 €



Descriptif	Référence	Prix TTC
EU 3058 - Binoculaire de Polarisation "BioBlue" Ojectifs SMP 400 x - Halogène 20 W	EU 3058	740 €

Série BioBlue.Lab

Les microscopes Euromex BioBlue.Lab, bénéficient de tous les avantages de la Gamme BioBlue et 3 Innovations qui favorisent une excellente qualité d'observation dans les laboratoires des filières d'enseignements spécialisés et classes préparatoires...

- Ils sont équipés d'Objectifs Plans Achromatiques IOS corrigés à l'infini...
- La large platine 140 x 150 mm est équipée d'une surplatine à déplacement mécanique de 75 x 40 mm sans crémaillère
- L'éclairage à NéoLED offre une puissance d'illumination de 3 W

Statif ergonomique avec poignée et ouverture permettant de visualiser la tourelle et les objectifs...

La gamme BioBlue.Lab se décline en versions Binoculaire et Trinoculaire.

A PARTIR DE :

692 €



+ CARACTÉRISTIQUES TECHNIQUES COMMUNES

- **Oculaires** : Grand Champ HWF 10x/20mm, équipés d'un pointeur. Ils sont sécurisés et les microscopes sont dotés d'une butée ajustable pour la protection des objectifs et des préparations.
- **Tubes** : Siedentopf binoculaires inclinés à 30°, tête rotative sur 360°. Ajustement dioptrique de +/- 5 sur un oculaire. Système optique corrigé à l'infini. La distance interpupillaire entre les oculaires peut être réglée de 48 à 75mm
- **Tourelle** : Inversée à Révolver pour 4 objectifs proposés avec des Objectifs achromatiques SEMI-Plans DIN (4x 10x 20x S40x et S100x à immersion,
- **Objectifs** : traités contre les moisissures
- **Mécanisme de protection des préparations réglable**
- **Mise au point** : macro et micrométrique coaxiale avec graduation de 0.002 mm, précision de 2 µm et tension ajustable
- **Condenseur** : d'Abbe O.N 1.25 réglable en hauteur avec diaphragme à iris et porte filtre
- **Illumination** : par LED avec intensité réglable

Descriptif	Référence	Prix TTC
Accessoires optionnels		
Module NéoLED de remplacement (Bioblue.Lab)	EU 3250	11 €
Oculaire Grand Champ WF 15x/ 15 mm, diamètre 30 mm	EU 3252	40 €
Oculaire Grand Champ WF 20x/ 11 mm, diamètre 30 mm	EU 3253	40 €
Oculaire WF 10x/ 20 mm avec micromètre et lentille de focalisation, diamètre 30 mm	EU 3254	61 €
Objectif Plan Infini Corrigé 20x/0.50	EU 3263	176 €
Objectif Plan Infini Corrigé 60x/0.80 rétractable	EU 3265	232 €
Kit de Nettoyage	EU 1020	16 €
Huile d'Immersion, 25 ml	EU 1029	6 €

EU 3212

Binoculaire "BioBlue.Lab" à LED
 Ojectifs PLANS IOS 1000 x
 Nouvelle platine à mécanisme sans crémaillère

Tête : Binoculaire inclinée à 30°, tournante sur 360°
Objectifs : PLANS Achromatiques (IOS) Corrigés à l'Infini 4x/ 0.10, 10x/0.25, S40x/0.65, S100x/1.25
Objectifs : 40x Rétractable et 100x à Immersion à Huile.
Eclairage : à Diode électroluminescente LED de 3 Watt avec intensité réglable, Alimentation Interne.

EU 3215

Trinoculaire "BioBlue.Lab" à LED
 Ojectifs PLANS IOS 1000 x
 Nouvelle platine à mécanisme sans crémaillère

Tête : Trinoculaire inclinée à 30°, tournante sur 360°
Objectifs : PLANS Achromatiques (IOS) Corrigés à l'Infini 4x/ 0.10, 10x/0.25, S40x/0.65, S100x/1.25
Objectifs : 40x Rétractable et 100x à Immersion à Huile.
Eclairage : à Diode électroluminescente LED de 3 Watt avec intensité réglable, Alimentation Interne.



Descriptif	Référence	Prix TTC
EU 3212 - Binoculaire "BioBlue.Lab" à LED - Ojectifs PLANS IOS 1000 x et Nouvelle Platine à Mécanisme sans Crémaillère	EU 3212	692 €

Descriptif	Référence	Prix TTC
EU 3215- Trinoculaire "BioBlue.Lab" à LED - Ojectifs PLANS IOS 1000 x et Nouvelle Platine à Mécanisme sans Crémaillère	EU 3215	749 €



Série iScope

Euromex présente une nouvelle série complète de microscopes iScope. Ces appareils de pointe ont été spécialement conçus pour les applications des sciences de la vie et des sciences biomédicales



A PARTIR DE :

999€



+ CARACTÉRISTIQUES TECHNIQUES COMMUNES

Le iScope est disponible dans différentes configurations.

Grâce à la grande puissance de résolution des objectifs et à l'éclairage transmis NeoLED de 3W, ces microscopes peuvent être utilisés pour toutes les applications exigeantes mais aussi pour la recherche fondamentale.

Ils bénéficient de toutes les innovations techniques d'Euromex en matière d'Optiques et de Mécanique

- **Oculaires** : EWF10x/22 mm ou EWF10x/20mm
- **Têtes** : Binoculaires et Trinoculaires
- **Tourelle** : à objectifs Quintuple
- **Objectifs** : DIN E-Plan IOS EPL IOS 4x/0.10, 10x/0.25, 20x/0.40, S40x/0.65, S100x/1.25 à immersion d'huile
Ou
- **Objectifs** : DIN Plan IOS PL IOS 4x/0.10, 10x/0.25, 20x/0.40, S40x/0.65, S100x/1.25 à immersion d'huile
- **Platine** : sans crémaillère de 216 mm x 150 mm avec platine mécanique intégrée de 79 x 52 mm
- **Condenseur** : d' Abbe O.N 1.25 réglable en hauteur
- **Mise au point** : macrométrie et micrométrie coaxiale
- **Eclairage** : transmis NeoLED™ de 3W avec alimentation interne de 85V-240V
- **Capteur** : iCare pour économie d'énergie (Auto-extinction, en absence de manipulation)
- **CSS** - Système de rangement de câble dans le Statif

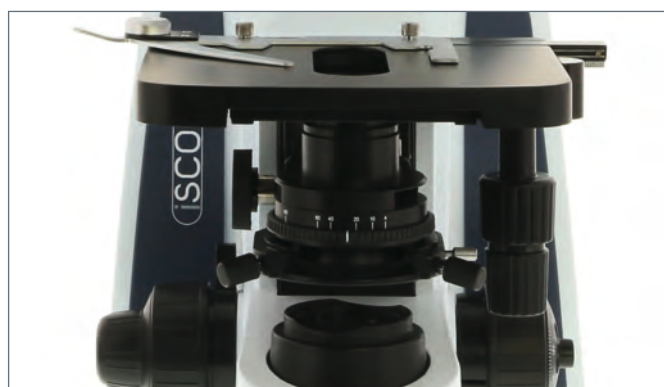

Descriptif	Référence	Prix TTC
Accessoires optionnels		
Module NéoLED de remplacement (ISCOPE)	EU 3660	23 €
Oculaire WF 10x/ 20 mm avec micromètre à réticule	EU 3670	63 €
Objectif Plan Infini Corrigé 20x/0.45	EU 3688	94 €
Objectif Plan Infini Corrigé 20x/0.50	EU 3693	138 €
Objectif Plan Infini Corrigé 60x/0.80 rétractable	EU 3695	193 €
Kit de Nettoyage	EU 1020	16 €
Huile d'Immersion, 25 ml	EU 1029	6 €

EU 3600

Binoculaire "iScope" à NéoLED
Ojectifs E-PLANS IOS 1000x

Tête : Binoculaire inclinée à 30°, tournante sur 360°
Objectifs : E-PLANS (IOS) corrigés à l'Infini 4x/ 0.10, 10x/0.25, S40x/0.65, S100x/1.25
Objectifs : 40x Rétractable et 100x à Immersion à Huile.
Eclairage : transmis NeoLED™ de 3W avec intensité réglable
Alimentation : Interne



Descriptif	Référence	Prix TTC
EU 3600 - Binoculaire "iScope" à NéoLED Ojectifs E-PLANS IOS 1000x	EU 3600	999 €

EU 3610

Trinoculaire "iScope" à NéoLED
Ojectifs E-PLANS IOS 1000x

Tête : Trinoculaire inclinée à 30°, tournante sur 360°
Objectifs : E-PLANS (IOS) corrigés à l'Infini 4x/ 0.10, 10x/0.25, S40x/0.65, S100x/1.25
Objectifs : 40x Rétractable et 100x à Immersion à Huile.
Eclairage : transmis NeoLED™ de 3W avec intensité réglable
Alimentation : Interne



Descriptif	Référence	Prix TTC
EU 3610 - Trinoculaire "iScope" à NéoLED Ojectifs E-PLANS IOS 1000x	EU 3610	1069 €

EU 3620

Binoculaire "iScope" à NéoLED
Ojectifs PLANS IOS 1000x

Tête : Binoculaire inclinée à 30°, tournante sur 360°
Objectifs : PLANS (IOS) corrigés à l'Infini 4x/ 0.10, 10x/0.25, S40x/0.65, S100x/1.25
Objectifs : 40x Rétractable et 100x à Immersion à Huile.
Eclairage : transmis NeoLED™ de Kohler de 3W avec intensité réglable
Alimentation : Interne



Descriptif	Référence	Prix TTC
EU 3620 - Binoculaire "iScope" à NéoLED Ojectifs PLANS IOS 1000x	EU 3620	1130 €

EU 3630

Trinoculaire "iScope" à NéoLED
Ojectifs PLANS IOS 1000x

Tête : Trinoculaire inclinée à 30°, tournante sur 360°
Objectifs : PLANS (IOS) corrigés à l'Infini 4x/ 0.10, 10x/0.25, S40x/0.65, S100x/1.25
Objectifs : 40x Rétractable et 100x à Immersion à Huile.
Eclairage : transmis NeoLED™ de Kohler de 3W avec intensité réglable
Alimentation : Interne



Descriptif	Référence	Prix TTC
EU 3630 - Trinoculaire "iScope" à NéoLED Ojectifs PLANS IOS 1000x	EU 3630	1200 €

LES STÉRÉOMICROSCOPES

Série EduBlue

Les microscopes stéréoscopiques Euromex de la série EduBlue sont disponibles avec :

- Objectifs à grossissements Double 1x/3x, 2x/4x ou Triple 1x/2x/3x, 1x/2x/4x montés sur tourelle rotative
- Statifs ergonomiques dotés d'une crémaillère ou muni d'une colonne
- Les éclairages par incidence et diascopique à LED ajustables en Intensité, peuvent être utilisés séparément ou simultanément.
- Statif avec batteries (1.800 mAh) rechargeables, livré avec chargeur AC/DC
- Paire d'oculaires grand champ WF10x/20mm, sécurisés avec une vis et livrés avec œilletons
- Tête Binoculaire avec tubes inclinés à 45° et réglage de la dioptrie sur le tube gauche et de la distance interpupillaire de 55 à 75 mm
- Statif en métal et large platine à deux valets.
- Deux commandes situées de chaque côté du statif pour les réglages macrométriques.
- Livrés avec porte objet noir/blanc et transparent.
- Equipé avec des batteries internes de 1.800 mAh et adaptateur secteur AC/DC
- Livrés dans un emballage de polystyrène et avec housse de protection et notice d'utilisation

Avec les oculaires optionnels WF 5x/22, WF 15x/12 et WF 20x/10 vous pouvez atteindre des grossissements de 10 à 80x

A PARTIR DE :

213 €



Descriptif	Référence	Prix TTC
Accessoires optionnels		
Oculaires (la paire) WF 5x/16 mm (EduBlue)	EU 7050	64 €
Oculaires (la paire) WF10x/20 mm (EduBlue)	EU 7051	48 €
Oculaires (la paire) WF15x/12 mm (EduBlue)	EU 7052	56 €
Oculaires (la paire) WF20x/10 mm (EduBlue)	EU 7053	57 €
Oculaire micrométrique HWF10x/20 mm	EU 7054	66 €
Œilletons (la paire), type 2	EU 7055	4 €
Porte objet Dépoli opaque, 60 mm de diamètre	EU 7061	9 €
Unité de Remplacement LED Incident, 1W	EU 7070	14 €
Unité de Remplacement LED Transmis, 1W	EU 7071	14 €

EU 7005

Stéréomicroscope EduBlue, 20x - 40x - Eclairages à LED Incident et Transmis, sur Colonne à Crémaillère



Modèle sur Colonne à Crémaillère.
Double grossissement (2x- 4x) qui peut être sélectionné en tournant la Tourelle portes objectifs.
Distance de travail 50mm.
Compensation dioptrique réglable sur le tube porte oculaire gauche.
Eclairages Incident et Transmis à LED 1W, sur batterie rechargeable par transformateur externe inclus.

Descriptif	Référence	Prix TTC
EU 7005 - Stéréomicroscope EduBlue, 20x - 40x Eclairages à LED Incident et Transmis, sur Colonne à Crémaillère	EU 7005	213 €

EU 7008

Stéréomicroscope EduBlue, 20x - 40x - Eclairages à LED Incident et Transmis, sur Statif à Crémaillère



Modèle sur Statif à Crémaillère.
Double grossissement (2x- 4x) qui peut être sélectionné en tournant la Tourelle portes objectifs.
Distance de travail 50mm.
Compensation dioptrique réglable sur le tube porte oculaire gauche.
Eclairages Incident et Transmis à LED 1W, sur batterie rechargeable par transformateur externe inclus.

Descriptif	Référence	Prix TTC
EU 7008 - Stéréomicroscope EduBlue, 20x - 40x Eclairages à LED Incident et Transmis, sur Statif à Crémaillère	EU 7008	219 €

EU 7010

Stéréomicroscope EduBlue, 10x - 20x - 40x
Eclairages à LED incident et transmis, sur statif à crémaillère



Modèle sur Statif à Crémaillère.
Triple grossissement (1x -2x- 4x) qui peut être sélectionné en tournant la Tourelle portes objectifs.
Distance de travail 50mm.
Compensation dioptrique réglable sur le tube porte oculaire gauche.
Eclairages Incident et Transmis à LED 1W, sur batterie rechargeable par transformateur externe inclus.

Descriptif	Référence	Prix TTC
EU 7010 - Stéréomicroscope EduBlue, 10x - 20x - 40x Eclairages à LED Incident et Transmis, sur Statif à Crémaillère	EU 7010	250 €



Série StéréoBlue

Les microscopes stéréoscopiques Euromex de la série StéréoBlue sont disponibles avec :

- Objectifs à Zoom 0.7x à 4.5x pour un grossissement de 7x à 45x
- Statifs à colonne et crémaillère
- Les éclairages par incidence et diascopique à LED ajustables en Intensité, peuvent être utilisés séparément ou simultanément.
- Statif avec batteries (1.800 mAh) rechargeables, livré avec chargeur AC/DC
- Ils sont proposés en version Binoculaire et Trinoculaire
- Paire d'oculaires grand champ WF10x / 20 mm, sécurisés et livrés avec œillets
- Tête Binoculaire avec tubes inclinés à 45°, rotative sur 360°. Deux Réglages de la dioptrie sur chaque tube. Distances interpupillaire de 55 à 75 mm
- Objectif Zoom continu de 0,7x à 4,5x pour des grossissements de 7x et 45x avec des champs de visions de 28 à 4.4 mm. Distance de travail de 100 mm. D'autres grossissements et distances de travail sont possibles grâce à des oculaires grand champs WF 5x/18, WF 15x/15 ou WF 20x/10 et des lentilles supplémentaires de 0,75x ou de 1,5x
- Statif large, ergonomique avec colonne à crémaillère, en métal. Livré avec porte objet transparent et noir/blanc.
- Ajustement macrométrique avec réglage de la tension
- Eclairages Incident et transmis à diodes électroluminescentes LED. Les deux éclairages peuvent être utilisés simultanément
- Livrés dans un emballage de polystyrène avec housse de protection et notice d'utilisateur



A PARTIR DE :

430 €



Descriptif	Référence	Prix TTC
Accessoires optionnels		
Oculaires (la paire) WF10x/20 mm (StéréoBlue)	EU 7150	56 €
Oculaires (la paire) WF15x/15 mm (StéréoBlue)	EU 7151	85 €
Oculaires (la paire) WF20x/10 mm (StéréoBlue)	EU 7152	85 €
Oculaire micrométrique HWF10x/20 mm	EU 7153	106 €
Oeillets (la paire), StéréoBlue	EU 7154	4,40 €
Lentille additionnelle 0,5x (w.d. 165mm)	EU 7160	82 €
Lentille additionnelle 0,75x (w.d. 114mm)	EU 7162	82 €
Lentille additionnelle 2x (w.d. 26mm)	EU 7164	82 €
Porte objet Transparent, 60 mm de diamètre	EU 7172	9 €
"Unité de Remplacement LED Incident, 1W (StéréoBlue)"	EU 7190	14 €
"Unité de Remplacement LED Transmis, 1W (StéréoBlue)"	EU 7191	14 €

EU 7120

Stéréomicroscope Binoculaire StéréoBlue
à Zoom de 7x à 45x - Eclairages à LED Incident et
transmis, colonne à Crémaillère

Modèle à Tête Binoculaire sur Colonne à Crémaillère.
Objectifs à Zoom 0.7x à 4.5x pour un grossissement de 7x à 45x
Distance de travail 100mm.
Compensation dioptrique réglable sur le tube porte oculaire gauche.
Eclairages Incident et Transmis à LED 1W, sur batterie rechargeable
par transformateur externe inclus.



EU 7125

Stéréomicroscope Trinoculaire StéréoBlue
à Zoom de 7x à 45x - Eclairages à LED Incident et
transmis, colonne à Crémaillère

Modèle à Tête Trinoculaire sur Colonne à Crémaillère.
Objectifs à Zoom 0.7x à 4.5x pour un grossissement de 7x à 45x
Distance de travail 100mm.
Compensation dioptrique réglable sur le tube porte oculaire gauche.
Eclairages Incident et Transmis à LED 1W, sur batterie rechargeable
par transformateur externe inclus.



Descriptif	Référence	Prix TTC
EU 7120 - Stéréomicroscope Binoculaire StéréoBlue à Zoom de 7x à 45x - Eclairages à LED Incident et Transmis, Colonne à Crémaillère	EU 7120	430 €

Descriptif	Référence	Prix TTC
EU 7125 - Stéréomicroscope Trinoculaire StéréoBlue à Zoom de 7x à 45x - Eclairages à LED Incident et Transmis, Colonne à Crémaillère	EU 7125	475 €

LES CAMÉRAS

Caméras CMOS

Les caméras CMEX-1, CMEX-3, CMEX-5, d'Euromex et le logiciel de capture et d'analyse ImageFocus 4 offrent une solution pour la microscopie moderne dans l'enseignement, l'industrie ou pour l'amateur averti. Parfaitement utilisables avec des microscopes biologiques, métallurgiques et stéréoscopiques... Les caméras sont dotées de capteurs très sensibles pour le contraste de fond clair et de fond noir, ainsi que pour le contraste de phase. L'objectif de la caméra se glisse directement dans un tube d'un diamètre standard de 23.2 mm. Elles sont livrées avec un câble USB-2. Les caméras s'utilisent avec le logiciel Gratuit ImageFocus 4. La caméra est livrée avec des adaptateurs de 30 mm et 30,5 mm pour des microscopes stéréoscopiques et une lame de calibration 1 mm divisée en 100 parties (division de 10 µm)

+ CARACTÉRISTIQUES TECHNIQUES COMMUNES

Filtre de couleur : RGB
 Monture : C/CS
 ADC : 10 bits
 Profondeur de couleur : 24 bits
 Rapport signal / bruit : 55 db
 Gamme dynamique : 72 db
 Sensibilité : > 1.3 V/lux @ 550 nm
 Exposition : Automatique ou manuelle de 1 ms à 300 ms
 Interface : USB 2.0 (480 Mb/s) à grande vitesse

Données d'images non comprimées en temps réel

Caméra à **haute sensibilité**, adaptée pour le fond clair, le fond noir, le contraste de phase et l'Epi-Illumination

Très facile à utiliser, se monte sur un tube trinoculaire standard de 23,2mm ou tube porte oculaire. Livré avec un câble USB-2

Peut être utilisé avec le logiciel Euromex ImageFocus 4 qui peut être téléchargé librement. Le logiciel travaille uniquement avec les caméras CMEX Euromex.

La Caméra est livrée avec un objectif 0.35x avec monture C, un câble USB 2.0, adaptateurs de 30 et 30,5mm pour stéréomicroscopes, une lame d'étalonnage de 76x24mm avec graduation de 1mm/100, un CDROM avec le logiciel ImageFocus 4 et un coffret en carton

Compatible avec Microsoft Windows XP, Windows Vista, Windows 7 et Windows 8, 32- et 64 bits.

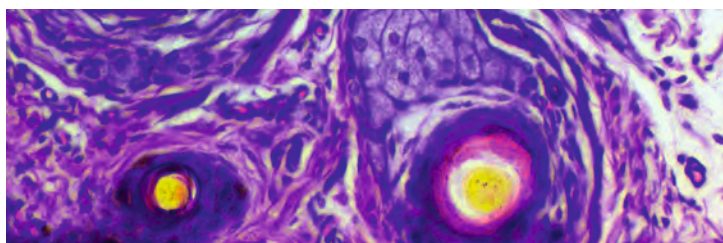

A PARTIR DE :

199€



EU 9130

Caméra Numérique USB 2 - C-MEX 1,3 Mpixels

La caméra Euromex CMEX-1

1.3 Mpix USB-2 à capteur CMOS

Capteur: 1/3" CMOS

Pixels: 1.3 mégapixels

Sortie: Haute résolution en format 1280 x 1024 pixels

Taille des Pixels : 3.6 µm x 3.6 µm

Fréquence de capture selon les paramètres de la caméra et de l'éclairage :

@ 1280 x 1024 pixels jusqu'à 15 images / seconde

@ 640 x 480 pixels jusqu'à 30 images / seconde

Descriptif	Référence	Prix TTC
Caméra Numérique USB 2 - C-MEX 1,3 Mpixels	EU 9130	199 €

EU 9500

Caméra Numérique USB 2 - C-MEX 5 Mpixels

La caméra Euromex CMEX-5

5 Mpix USB-2 à capteur CMOS

Capteur: 1/2.5" CMOS

Pixels: 5 mégapixels

Sortie: Format Haute résolution 2592 x 1944 pixels

Taille des Pixels: 2.2 µm x 2.2 µm

Fréquence de capture selon les paramètres de la caméra et de l'éclairage :

@ 2592 x 1944 pixels jusqu'à 5 images / seconde

@ 1280 x 960 pixels jusqu'à 21 images / seconde

@ 1024 x 768 pixels jusqu'à 25 images / seconde

@ 640 x 480 pixels jusqu'à 38 images / seconde

Descriptif	Référence	Prix TTC
Caméra Numérique USB 2 - C-MEX 5 Mpixels	EU 9500	342 €

EU 9300

Caméra Numérique USB 2 - C-MEX 3 Mpixels

La caméra Euromex CMEX-3

3.0 Mpix USB-2 à capteur CMOS

Capteur: 1/2" CMOS

Pixels: 3.0 mégapixels

Sortie: Format haute résolution 2048 x 1536 pixels

Taille des Pixels: 3.2 µm x 3.2 µm

Fréquence de capture selon les paramètres de la caméra et de l'éclairage :

@ 2048 x 1536 pixels jusqu'à 10 images / secondes

@ 1280 x 768 pixels jusqu'à 25 images / secondes

@ 640 x 480 pixels jusqu'à 40 images / secondes

Descriptif	Référence	Prix TTC
Caméra Numérique USB 2 - C-MEX 3 Mpixels	EU 9300	294 €



ImageFocus 4

Le logiciel fourni avec chaque caméra

Visualisation en temps réel et capture d'images à 300 dpi
 Sauvegarde de l'image au format TIFF(*), JPEG(*), BMP, GIF, PCX, PNG (* formats requis pour effectuer des mesures sur l'image)
 Annotation de l'image avec du texte et comparaison d'images. Imprimer des images
 Fonction pour la calibration des objectifs du microscope et de la caméra
 Effectuer des mesures (lineaire/rectangle/ellipse/angle/surface au contour libre)
 Comptage manuel de particules

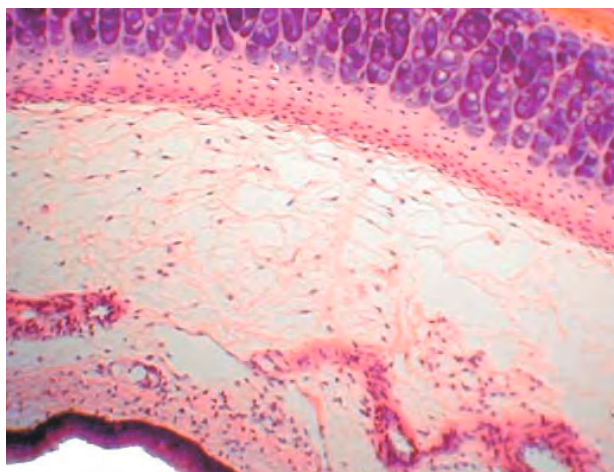

Calibration

Une procédure aisée permet la calibration des objectifs du microscope et de la caméra.

Cette calibration permet une mesure précise sur les images capturées.

La précision est de l'ordre du 0,1 µm

Contrôle de la caméra

L'utilisateur peut ajuster la sensibilité de la caméra, sélectionner des valeurs préétablies, ajuster les valeurs RGB, le temps de l'exposition et effectuer une balance des blancs ou visualiser l'image en couleur ou en noir et blanc. Les paramètres peuvent être sauvegardés par l'utilisateur.

Correction des images

La fonction permet à l'utilisateur de corriger les paramètres des images comme le contraste, les valeurs HSV, HSL et RGB / RVB, l'analyse FFT, d'effectuer une correction de la valeur gamma.

CAMERA WIFI / USB 5Mpix



375 €

Points forts :

- Caméra CMOS couleur USB-2 de 5.0 Mpix
- Capteur 1/2,5", 2592 x 1944 pixels
- CAN 12 bits
- Connexion WiFi ou USB
- Compatible avec les systèmes d'exploitation Windows, IOS et Android.

Caractéristiques techniques :

Capteur : CMOS de 1/2,5 pouce,
Boîtier : caméra en aluminium de dim. 68 x 68 x 45mm,
Résolution : 5.0 Mpix (2592 x 1944 pixels),
Obturbateur : électronique,
Taille des Pixels : 2,2 μm x 2,2 μm ,
Filtre : de couleur RGB et filtre de barrière IR (380-650 nm),
Monture C,
Nbre d'images par sec : max 12 (2592 x 1944 pixels),
CAN : 12 bits,
Sensibilité : 0,53 V/lux-sec @ 550 nm,
Exposition : Automatique ou manuelle, de 1 ms à 800 ms,
Balance : des Blancs Automatique/manuelle,
Rang dynamique : 66,5 dB,
Rapport Signal/Bruit max : 40,5 dB,
Interface : USB 2.0 à 480 Mb/s,
Conditions d'utilisation : 0 – 50° C, 30-80 % d'humidité,
Température de stock : -20 to 60° C,

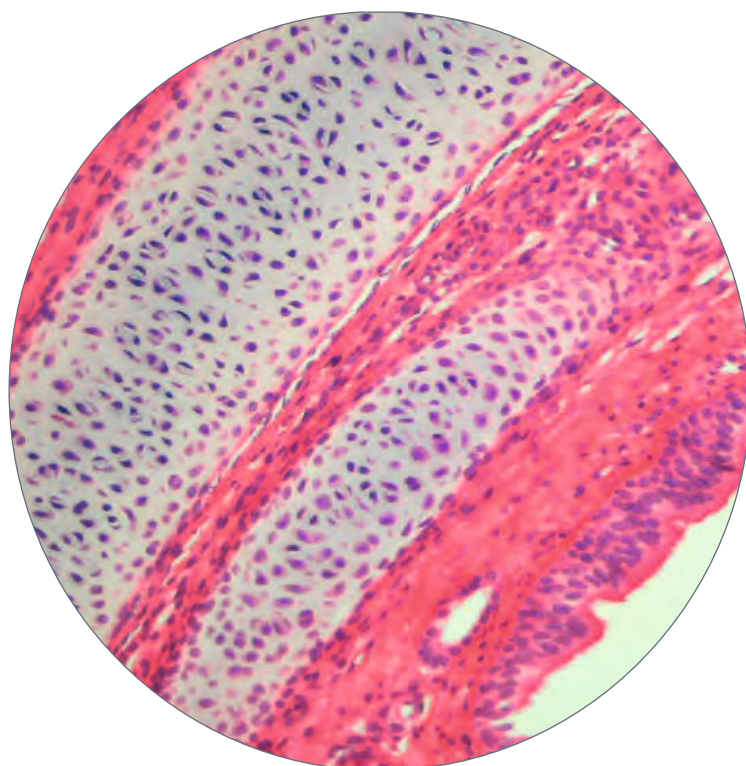

Accessoires fournis :

- objectif (0,45x) avec monture C,
- adaptateurs de 30 et 30, 5 mm à 23,2 mm pour stéréomicroscopes,
- câble USB 2.0,
- lame d'étalonnage de 76 x 24 (1mm/100),
- chargeur USB,
- CD-ROM avec logiciel ImageFocus Alpha,
- coffret en carton

Compatibilité Windows XP, Vista, Windows7, Windows 8 (32 et 64).

IPad iOS, iPhone, tablettes Android et téléphones portables.

Configuration PC : Intel Core 2 à 2.8 GHz ou plus ou équivalent.

Minimum 2Gb de mémoire RAM PC avec dispositif WiFi avec DHCP.

Créez votre réseau !

Diffusez votre image en streaming sur un ou plusieurs dispositifs sans avoir besoin de routeur.

Vous aurez la même image en simultané !



Visualisez, travaillez, mesurez, comparez et enregistrez une vidéo avec ImageFocusAlpha sous Android par exemple.

Visualisation d'une trachée de mammifère sur tablettes Android *einstein™*

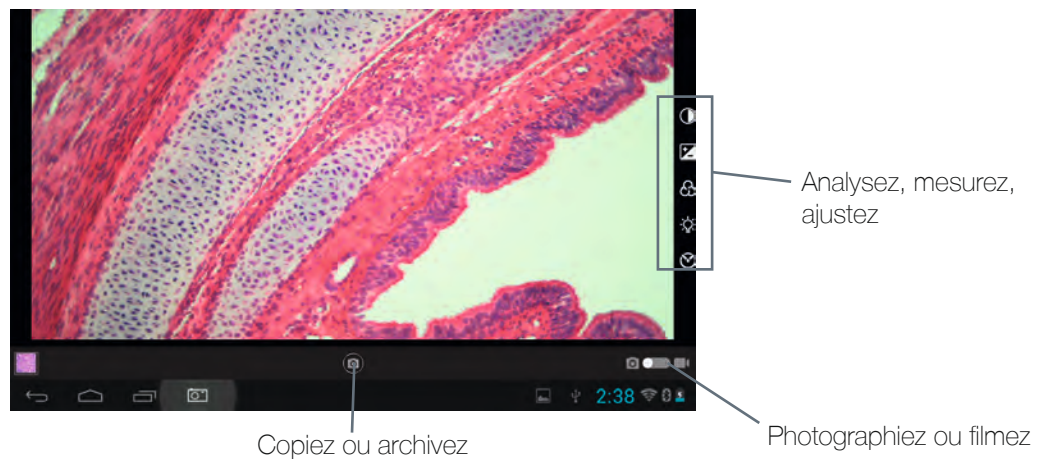

En simultané, visualisez sur votre ordinateur l'image de votre préparation. Vous pourrez d'un simple clic, analyser, filmer, mesurer, commenter...

Visualisation d'une trachée de mammifère sur windows 7

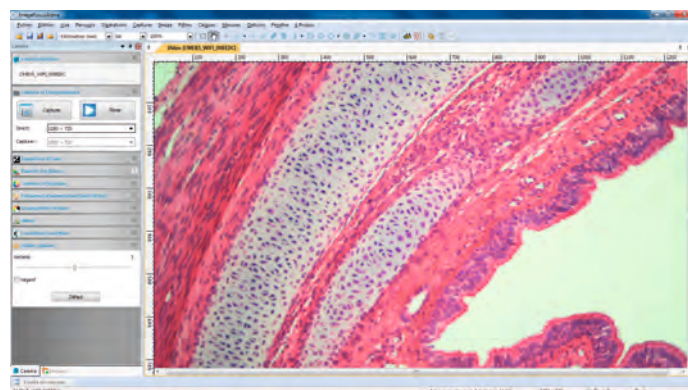

Descriptif	Référence	Prix TTC
Caméra Wifi USB 5Mpix	CMEX 5 WIFI	375 €



LEICA MICROSYSTEMS

La qualité haut de gamme !

Fort d'une expérience de 165 ans dans la conception et la fabrication de microscopes, Leica Microsystems combine les technologies les plus modernes en matière d'optique, de mécanique et d'éclairage pour la microscopie.

Désireux d'apporter une qualité finale haut de gamme, Leica Microsystems répond sans faute à ses propres standards ; des normes de qualité mesurables, selon les besoins, en constante évolution et à l'écoute des utilisateurs afin d'obtenir précision, fiabilité, sécurité et ergonomie.

LES MICROSCOPES

MODÈLE DÉCOUVERTE

Les microscopes DM 100 et DM 300, permettent de proposer aux Collèges et Lycées, des produits à prix abordables qui concentrent toutes les qualités optiques et techniques habituellement proposées par Leica, aux laboratoires de recherches et aux laboratoires Industriels, en particulier :

- La commande de mise au point, conçue pour durer (sans entretien, hermétique, avec tige en laiton),
- L'éclairage LED Leica EZLite™ qui produit des images extrêmement nettes et précises en offrant une lumière blanche froide pendant plus de 20 ans en moyenne, et un éclairage homogène du champ de vision,
- La qualité des optiques exceptionnelle qui met en évidence les détails les plus fins des échantillons grâce à la combinaison parfaite entre l'éclairage, l'objectif, le tube d'observation et l'oculaire,
- Les tubes binoculaires et monoculaires Leica EZTube™ à oculaires intégrés évitent toute perte et permettent une rotation du tube à 360° en continu, pour des observations simultanées et un rangement aisé.

DM 100

Monoculaire Découverte Leica "DM 100" - 400x - Objectifs achromatiques



499€

DM 100 : Le microscope d'entrée de gamme abordable

- **Oculaire** à grand relief. Oculaire 10×/18 fixe avec pointeur et Oeillères pliables. Diamètre de montage 23.2 mm
 - **Tête** monoculaire EZ-Tube inclinée à 45°. Oculaire à grand relief 10×/18 intégré dans le tube oculaire, fixé au statif par 2 vis d'arrêt
 - **Protection des commandes grâce à la forme du statif. Structure du statif en aluminium moulé.**
 - **Platine** fixe dotée de pinces pour une manipulation manuelle précise des échantillons. Taille: 13.0 cm (X) × 12.4 cm (Y)
 - **Lentille** de condensateur précentrée et préfocalisée, intégrée à la platine pour une manipulation aisée. Ouverture numérique = 0.65, disque de diaphragme avec indicateurs de grossissement
 - **Disque de diaphragme** clairement étiqueté permettant de faire correspondre l'ouverture plus facilement avec l'objectif, pour une résolution maximale
 - **Eclairage LED** à ouverture de champ préréglée. Température de couleur 6000 K, durée de vie de 25 000 h à pleine intensité. Réglage continu de l'intensité (Éclairage suffisant pour des observations à intensité minimale)
 - **Commandes de mise au point** coaxiales et Mécanisme de m.a.p. à réglage auto. Rotation de m.a.p. fine à 300 microns. Calibrage par pas de 3 microns
- Dimensions** : 45 cm × 31.5 cm × 42 cm. Poids : 6.5 kg
- Housse de protection et Notice d'utilisation**

Descriptif	Référence	Prix TTC
Monoculaire Découverte Leica "DM 100" 400x Objectifs Achromatiques	LEI 13301	499 €

LES MODÈLES DÉBUTANTS

Série DM 300

Les DM 300 sont des microscopes de gamme intermédiaire pour les sessions de manipulations en laboratoire :

- Platine mécanique intégrée avec commandes de position basse XY pour un déplacement précis de l'échantillon à des grossissements élevés
- Système de condensateur professionnel précentré et préfocalisé pour un éclairage maximal
- Diaphragme à iris réglable, avec marquage clair, pour une mise au point fine de la résolution de l'image
- Proposés en versions Monoculaire ou Binoculaire, et Objectifs Achromatiques ou Plans Achromatiques selon les configurations...



DM 300 : Le microscope de gamme intermédiaire pour tous les besoins d'observation en laboratoire

+ CARACTÉRISTIQUES TECHNIQUES COMMUNES

- **Oculaire** à grand relief 10x/18 intégré dans le tube oculaire, fixé au statif par 2 vis d'arrêt
 - **Protection des commandes grâce à la forme du statif. Structure du statif en aluminium moulé.**
 - **Tourelle** à 4 positions. Support de charge pour filtres 32 mm montés ou non montés. Commande de tourelle moletée.
 - **Eclairage LED** à ouverture de champ préréglée. Température de couleur 6000 K, durée de vie de 25 000 h à pleine intensité. Réglage continu de l'intensité (Éclairage suffisant pour des observations à intensité minimale)
 - **Kit de polarisation simple disponible**
 - **Condensateur** d'Abbe, préfocalisé et précentré. Ouverture numérique = 0.9/1.25 huile à diaphragme ajustable avec marquages de grossissement
 - **Platine** mécanique, pour droitiers. Dimensions : 13.5 cm (X) × 13.5 cm (Y) à déplacement : 7.8 cm (X) × 3.6 cm (Y). Chargement frontal de la platine porte-objet pour lame standard
 - **Commandes de mise au point** coaxiales et Mécanisme de m.a.p. à réglage auto. Rotation de m.a.p. fine à 300 microns. Calibrage par pas de 3 microns
- Dimensions** : 45 cm × 31.5 cm × 42 cm. Poids : 6.5 kg
Housse de protection et Notice d'utilisation

A PARTIR DE :

634€



Descriptif	Référence	Prix TTC
Accessoires optionnels pour DM 100 / DM 300 / Optilux		
Oculaire WF 10x/ 18 mm avec micromètre à réticule	LEI 13333	111 €
Kit de Polarisation Simple	LEI 13363	117 €
Huile d'Immersion, 10 ml	LEI 14800	14 €
Objectif Achromatique 100x/1.25 à Immersion Huile	LEI 94015	99 €

LEI 13302

Monoculaire Débutant Leica "DM 300" 400x - Objectifs Achromatiques

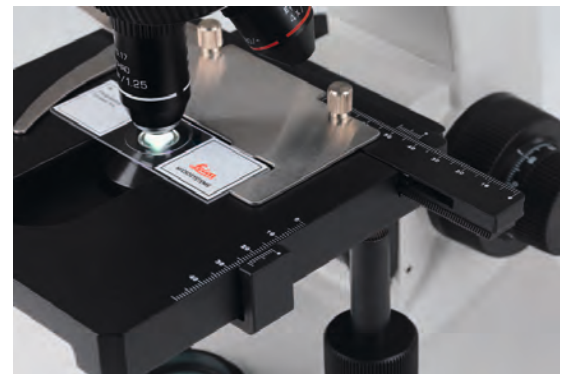

Modèle Monoculaire 400x
 Objectifs Achromatiques
 Oculaire 10x/18 fixe avec pointeur et Oeillères pliables. Diamètre de montage 23.2 mm
 Objectifs Achromatiques 4x/0.10, 10x/0.25, 40x/0.65,
 Tête monoculaire EZ-Tube inclinée à 45°.

Descriptif	Référence	Prix TTC
LEI 13302 - Monoculaire Débutant Leica "DM 300" - 400x - Objectifs Achromatiques	LEI 13302	634 €

LEI 13303

Monoculaire Débutant Leica "DM 300" 1000x - Objectifs Achromatiques



Modèle Monoculaire 1000x
 Objectifs Achromatiques
 Oculaire 10x/18 fixe avec pointeur et Oeillères pliables. Diamètre de montage 23.2 mm
 Objectifs Achromatiques 4x/0.10, 10x/0.25, 40x/0.65, 100x/1.25
 Tête monoculaire EZ-Tube inclinée à 45°.

Descriptif	Référence	Prix TTC
LEI 13303 - Monoculaire Débutant Leica "DM 300" - 1000x - Objectifs Achromatiques	LEI 13303	739 €

LEI 13304

Binoculaire Débutant Leica "DM 300" 1000x - Objectifs Achromatiques

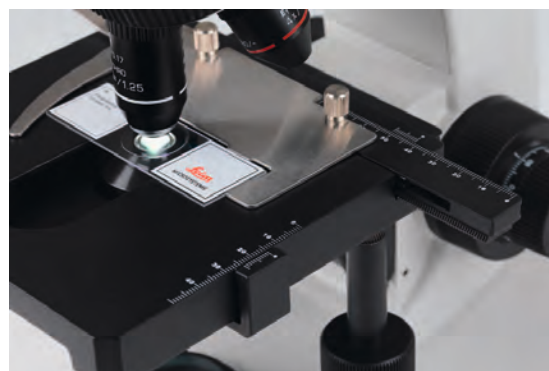

Modèle Binoculaire 1000x
Objectifs Achromatiques
Oculaire 10x/18 fixe avec pointeur et Oeillères pliables. Diamètre de montage 23.2 mm
Objectifs Achromatiques 4x/0.10, 10x/0.25, 40x/0.65, 100x/1.25 à Immersion Huile
Tête Binoculaire EZ-Tube Dioptries pré réglées pour vision corrigée. Angle d'observation de 30°.
Montage rotatif. Oculaires avec pointeur dans l'oculaire droit. Écart interpupillaire de 52 mm à 75 mm

Descriptif	Référence	Prix TTC
LEI 13304 - Binoculaire Débutant Leica "DM 300" - 1000x - Objectifs Achromatiques	LEI 13304	940 €

LEI 13305

Binoculaire Débutant Leica "DM 300" 1000x - Objectifs PLAN Achromatiques



Modèle Binoculaire 1000x
Objectifs Plans Achromatiques
Oculaire 10x/18 fixe avec pointeur et Oeillères pliables. Diamètre de montage 23.2 mm
Objectifs PLANS Achromatiques 4x/0.10, 10x/0.25, 40x/0.65, 100x/1.25 à Immersion Huile
Tête Binoculaire EZ-Tube Dioptries pré réglées pour vision corrigée. Angle d'observation de 30°.
Montage rotatif. Oculaires avec pointeur dans l'oculaire droit. Écart interpupillaire de 52 mm à 75 mm

Descriptif	Référence	Prix TTC
LEI 13305 - Binoculaire Débutant Leica "DM 300" - 1000x - Objectifs PLAN Achromatiques	LEI 13305	1378 €

Série Leitz Optilux

Leitz OPTILUX, le mariage de la Tradition et de l'Innovation.

- Modèle Monoculaire, tube incliné à 45° rotatif à 360°
- Eclairage brillant
- Platine porte-échantillon mécanique

Le nouveau modèle Optilux de Leica est le résultat de 165 années d'expérience; la combinaison idéale entre technologie, optique, mécanique et éclairage.

Leitz Optilux : Le microscope robuste et performant



1054 €

LEI 13306

Monoculaire "Leitz OPTILUX" - 1000x
Objectifs PLAN Achromatiques

+ CARACTÉRISTIQUES TECHNIQUES

- L'éclairage LED Leica EZLite™ optimise tous les composants du système
 - Système optique de qualité
 - Mécanisme de mise au point breveté avec axe en laiton ne nécessitant pas d'entretien et offrant des résultats précis
 - Porte-échantillon mécanique intégré avec commande XY basse pour un déplacement précis des échantillons à fort grossissement
 - Leica EZLite™ offre un champ de vision à éclairage homogène pour une présentation optimale des échantillons
 - Condensateur d'Abbe, préfocalisé et précentré.
- Ouverture numérique = 0.9/1.25 huile à diaphragme ajustable avec marquages de grossissement
- Platine mécanique, pour droitiers. Dimensions : 13.5 cm (X) × 13.5 cm (Y) à Déplacement : 7.8 cm (X) × 3.6 cm (Y). Chargement frontal de la platine porte-objet pour lame standard
 - Commandes de mise au point coaxiales et Mécanisme de m.a.p. à réglage auto. Rotation de m.a.p. fine à 300 microns. Calibrage par pas de 3 microns

Contenu de la livraison

- Huile d'immersion, 10 ml.
- **Cordon d'alimentation à commander séparément.**
- Eclairage LED à ouverture de champ pré-réglée. Température de couleur 6000 K, durée de vie de 25 000 h à pleine intensité.
- Réglage continu de l'intensité (Éclairage suffisant pour des observations à intensité minimale)
- Kit de polarisation simple disponible en option
- Objectif revolver 4 positions. Grossissement 4x, 10x, 40x, 100x/1.25 huile
- Tension d'alimentation 100 - 240 V
- Dimensions 230 x 182 x 380 mm



Descriptif	Référence	Prix TTC
LEI 13306 - Monoculaire "Leitz OPTILUX" - 1000x Objectifs PLAN Achromatiques	LEI 13306	1054 €
Accessoires optionnels pour DM 100 / DM 300 / Optilux		
Oculaire WF 10x/ 18 mm avec micromètre à réticule	LEI 13333	111 €
Kit de Polarisation Simple	LEI 13363	117 €
Huile d'Immersion, 10 ml	LEI 14800	14 €
Objectif Achromatique 100x/1.25 à Immersion Huile	LEI 94015	99 €

LES MODÈLES ENSEIGNEMENT

Série DM 500 & DM 750

Basés sur la même plateforme optique que la gamme de microscopes de recherche Leica Microsystems, les Microscopes DM 500 et 750 permettent aux étudiants de bénéficier de performances optiques exceptionnelles.



L'objectif 100x Dry (sans huile) offre une très haute résolution (N.A. 0.8) tout en éliminant les inconvénients de l'huile.



+ UN DESIGN UNIQUE

EZStore™, c'est le design du châssis à poignée verticale intégrée qui permet une prise en main et un transport faciles, par exemple lorsque le microscope est rangé sur des étagères en hauteur ; l'encoche à l'avant du statif se combine à la poignée pour un transport à deux mains plus sûr. Enfin le rembobineur de cordon intégré évite tout dommage aux composants du microscope dû à un enroulement incorrect ; l'insertion verticale de cordon empêche que celui-ci ne sorte partiellement du statif lorsque le microscope est rangé ou en cours d'utilisation.

La forme unique du statif protège aussi les commandes de tout dommage lorsque les microscopes sont rangés côte à côte.

EZGuide™ correspond au concept du Support de lame spécial étudiants pour éviter toute ébréchure.

EZLite™ c'est un concept d'éclairage par LED d'une durée de vie de 20 ans, qui fournit une lumière blanche froide.

Plus besoin de changer de lampe durant les heures de laboratoire ni de prévoir des lampes de rechange.

Les économies s'élèvent au fil des années à hauteur du coût de plusieurs microscopes.

SafeTStage™, platine large 185 x 140 mm.

A PARTIR DE :

1520 €



Descriptif	Référence	Prix TTC
Accessoires optionnels pour DM 500 / DM 750		
Kit de Polarisation Simple	LEI 13562	122 €
Huile d'Immersion, 10 ml	LEI 14800	14 €

LEI 13501

Binoculaire Avancé Leica "DM 500" 1000x - Objectifs PLAN Achromatiques



Microscope Binoculaire Avancé Leica "DM 500" - 1000x
 - Tête Binoculaire EZ-Tube Dioptries pré réglées pour vision corrigée. Angle d'observation de 30°. Oculaires à grand relief 10x/18, intégrés dans les tubes oculaires fixé au statif par 2 vis d'arrêt. Montage rotatif. Oculaires avec pointeur dans l'oculaire droit. Écart interpupillaire de 52 mm à 75 mm
 - Objectifs PLANS Achromatiques 4x/0.10, 10x/0.25, 40x/0.65, 100x/1.25 à Immersion Huile
 Distance de travail de 26.2 mm à 0.10 mm

Descriptif	Référence	Prix TTC
LEI 13501 - Binoculaire Avancé Leica "DM 500" - 1000x Objectifs PLAN Achromatiques	LEI 13501	1520 €

LEI 13504

Binoculaire Avancé Leica "DM 750" 1000x - Objectifs HI-PLAN Achromatiques



Microscope Binoculaire Avancé Leica "DM 750" - 1000x
 Objectifs HI-PLAN Achromatiques
 - Tête Binoculaire EZ-Tube Dioptries pré réglées pour vision corrigée. Angle d'observation de 30°. Oculaires à grand relief 10x/18, intégrés dans les tubes oculaires fixés au statif par 2 vis d'arrêt. Montage rotatif. Oculaires avec pointeur dans l'oculaire droit. Écart interpupillaire de 52 mm à 75 mm
 - Objectifs HI-PLANS Achromatiques 4x/0.10, 10x/0.25, 40x/0.65, 100x/1.25 à Immersion Huile
 Distance de travail de 26.2 mm à 0.10 mm

Descriptif	Référence	Prix TTC
LEI 13504 - Binoculaire Avancé Leica "DM 750" - 1000x Objectifs HI-PLAN Achromatiques	LEI 13504	2270 €

LES CAMÉRAS

Caméra ICC 50-HD pour les DM 500 & DM 750

La caméra Leica ICC50 HD est une caméra numérique haute définition pour microscope qui se fixe facilement entre le tube d'observation et n'importe quel corps de microscope DM manuel. Elle est optimisée pour les microscopes DM500 et DM750 et produit rapidement des images live haute résolution sur un écran d'ordinateur ou un module d'affichage HD.

La caméra est capable de capturer des images couleurs de 3 mégapixels "Live" et de les transférer directement sur une carte SD ou sur un PC externe. Le logiciel intuitif d'imagerie facilite les réglages, la capture et l'archivage des images. Le logiciel LAS EZ permet également d'effectuer des annotations et mesures de base.

Le Leica ICC50 HD est également compatible avec toute la gamme des modules de Leica LAS de Leica Microsystems, p. ex. Multifocus, Mesures et Annotation étendue.

+ MODULE CAMÉRA LEICA ICC50 HD

- Intégré et modulaire
- Image en direct rapide haute résolution (jusqu'à 1920 × 1080) sur écran HD pour le balayage de porte-objet, l'observation d'échantillons en mouvement et la visualisation des moindres détails sur de larges écrans
- Connexion directe à un écran HD
- Capture d'images et de vidéos sur carte SD pour une portabilité simple du système
- Commande des fonctions de la caméra via deux boutons intégrés pour un accès facile
- Télécommande optionnelle pour l'ajustement des images, la personnalisation des réglages de la caméra et la visualisation d'une galerie d'images et de vidéos à partir de la carte SD pour une lecture facile
- Renferme le logiciel Leica Application Suite (LAS) EZ pour régler facilement la caméra, effectuer l'acquisition, l'annotation, les mesures et la documentation.

NOUVEAU :

l'annotation à main levée est désormais disponible pour les images en direct et les images sauvegardées !

- Compatible avec une large gamme de modules logiciels Leica
- La structure modulaire du système facilite la mise à jour et l'entretien.

La palette de tubes d'observation trinoculaires et d'adaptateurs à monture C laisse la possibilité d'utiliser des caméras autonomes, dont la caméra numérique Leica EC3, à prix très abordable, qui ouvre la porte à des possibilités d'imagerie infinies.

1580€



Descriptif	Référence	Prix TTC
LEI 13725- Caméra ICC 50-HD - Léica pour DM 500 et DM 750	LEI 13725	1580 €
Accessoires optionnels pour Caméra ICC 50-HD		
Alimentation USB 5 V pour utilisation avec réglages par défaut et contrôles caméra intégrés en l'absence d'ordinateur	LEI 13720	145 €
Télécommande sans fil de la caméra pour ajuster l'image HD	LEI 13726	123 €



Caractéristiques :

Poids 700 g

Hauteur 50 mm

Temps d'exposition 2 ms – 2 s

Image live 45 ips (1256 × 720 Px) – 20 ips (1920 × 1080 Px), selon le niveau de luminosité

Acquisition d'image plein format 2048 × 1536 pixels, 3.1 mégapixels

Clip d'animation 720 × 480 pixels (MP4)

Taille du capteur 6.55 mm × 4.92 mm

Taille des pixels 3.2 µm × 3.2 µm

Type de capteur Aptina 1/2" CMOS

Gain 1× à 20×

Profondeur des couleurs 24 bits

Format de fichiers JPEG / TIFF / BMP / MP4

Systèmes d'exploitation Windows XP, Windows Vista, Windows 7, Mac OS X

Logiciel : Leica LAS EZ (PC), modules Leica LAS disponibles en option, Leica Acquire (Macintosh)

Config. inform. min. Intel Pentium 4 ou DuoCore, 2 GHz, RAM de 2 Go, carte graphique 24 bits, 1248 × 1024, lecteur DVD

Config. écran min. Résolution 1920 × 1080, connexion HDMI et DVI possible avec câble adaptateur HDMI/DVI (non fourni)

Il est à noter que certains écrans nécessitent que la résolution de la caméra live HD soit réglée à 1256x720

logiciel LAS EZ (Leica Application Suite)...

...Le logiciel fourni avec chaque caméra

Le Leica ICC50 HD forme avec le logiciel LAS EZ (Leica Application Suite), qui intègre le microscope et la caméra numérique Leica, un système d'imagerie commun. L'interface utilisateur intuitive réduit les efforts requis pour des tâches d'imagerie gourmandes en temps.

Le logiciel LAS EZ permet également de définir les préférences en matière d'acquisition grâce à un réglage individuel des niveaux d'exposition, de gain et gamma ainsi que la profondeur des couleurs et le format. Il en résulte des images très nettes qui peuvent être enregistrées et affichées sous forme de vignettes dans une galerie intégrée et visualisées à tout moment.

Toutes les informations liées à l'image telles que la date d'acquisition, la profondeur des couleurs et la calibration sont enregistrées, ce qui simplifie une fois de plus le processus de recherche et ce, sans frais supplémentaires.

L'annotation à main levée est désormais disponible pour les images live et les images sauvegardées !



LES STÉRÉOMICROSCOPES

Série ES2

Les stéréomicroscopes Leica destinés aux établissements d'enseignement sont compacts, robustes et sûrs, ils ne comportent pas d'éléments à monter ou facilement démontables.

Il suffit de poser l'appareil sur un plan de travail stable, de le brancher sur le secteur : il est prêt à fonctionner. L'utilisation est facile et intuitive.

Sans passer beaucoup de temps à tout mettre en place, les élèves et les enseignants se consacrent rapidement à l'univers étonnant de la microscopie.

Pas de pièces amovibles :

C'est la garantie de durabilité et de fiabilité pendant toute la durée de vie du microscope.

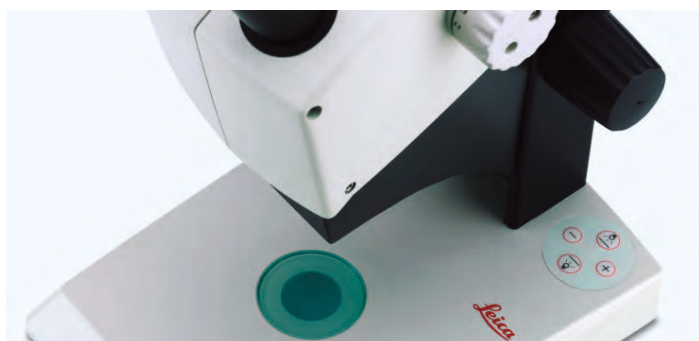

+ LE LABORATOIRE MOBILE

Il n'est pas nécessaire de disposer d'onéreuses préparations. Le stéréomicroscope offre l'avantage qu'il est inutile de fabriquer ou d'acheter des coupes minces élaborées, des frottis ou des lames minces pour découvrir la diversité de la nature.

On trouve partout des objets intéressants : écorce, pierres, mousse, lichen, plumes, graminées, fleurs, feuilles, semences, céréales, coquillages...

On en viendrait presque à déplacer la salle de classe dans la nature pour approfondir la théorie de façon vivante et marquante.

Dans une forêt, une prairie et une mare, les élèves peuvent collecter d'innombrables objets afin de les observer ultérieurement au microscope.

Système d'éclairage LED intégré, activation indépendante ou combinée de l'épiscopie et de la diascopie.

Qualité de la lumière du jour homogène (6500° réfléchi, 4500° transmise), sans rayonnement UV et IR.

Durée de vie des LED env. 25000 h

A PARTIR DE :

538€



Descriptif	Référence	Prix TTC
Accessoires optionnels pour LEI 47199 - Stéréomicroscope Binoculaire à Zoom "Configurable"		
Oculaire 10x/20 Fixe pour porteurs de lunettes	LEI 47278	132 €
Oculaire 10x/20 Réglable pour porteurs de lunettes	LEI 47280	148 €

LEI 47202

Stéréomicroscope Binoculaire 10x-30x
Eclairage LED

Stéréomicroscope Binoculaire 10x-30x

- Eclairage LED
- Système optique 10° Greenough, parfocal
- Changeur de grossissement 2 positions, 3:1
- Oculaires pour porteurs de lunettes 10x/20 fixes
- Angle d'observation 60°
- Distance de travail 100 mm
- Plage de grossissement 10x/30x
- Résolution max. 159 pl/mm
- Ouverture num. max. 0.053 nA
- Diamètre du champ visuel 20 mm/ 6.7 mm
- Distance interoculaires 50 à 75 mm
- Couple de la commande de mise au point. Réglable individuellement, course de 75 mm
- Poignée intégrée

Alimentation électrique intégrée.

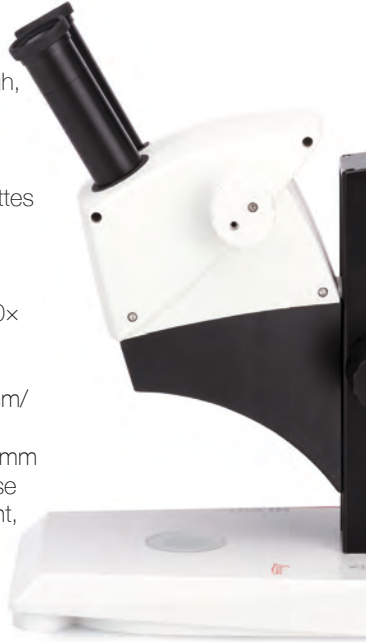

Descriptif	Référence	Prix TTC
LEI 47202 - Stéréomicroscope Binoculaire 10x-30x Eclairage LED	LEI 47202	538 €

LEI 47197

Stéréomicroscope Binoculaire à Zoom 8x à 35x
Eclairage LED

Stéréomicroscope Binoculaire à Zoom 8x à 35x

- Eclairage LED
- Système optique 10° Greenough, parfocal
- Changeur de grossissement ZOOM 4:4:1
- Oculaires pour porteurs de lunettes 10x/20 fixes
- Angle d'observation 60°
- Distance de travail 100 mm
- Plage de grossissement 8x à 35x
- Résolution max. 170 pl/mm
- Ouverture num. max. 0.057 nA
- Diamètre du champ visuel 5.7 mm/ 25 mm
- Distance interoculaires 50 à 75 mm
- Couple de la commande de mise au point. Réglable individuellement, course de 75 mm
- Poignée intégrée

Alimentation électrique intégrée.



Descriptif	Référence	Prix TTC
LEI 47197 - Stéréomicroscope Binoculaire à Zoom 8x à 35x Eclairage LED	LEI 47197	1210 €

LEI 47198

Stéréomicroscope Binoculaire à Zoom 13x à 56x
Eclairage LED

Stéréomicroscope Binoculaire à Zoom 13x à 56x

- Eclairage LED
- Système optique 10° Greenough, parfocal
- Changeur de grossissement ZOOM 4:4:1
- Oculaires pour porteurs de lunettes 16x/15 fixes
- Angle d'observation 60°
- Distance de travail 100 mm
- Plage de grossissement 13x à 56x
- Résolution max. 170 pl/mm
- Ouverture num. max. 0.057 nA
- Diamètre du champ visuel 5.7 mm/ 25 mm
- Distance interoculaires 50 à 75 mm
- Couple de la commande de mise au point. Réglable individuellement, course de 75 mm
- Poignée intégrée

Alimentation électrique intégrée.



Descriptif	Référence	Prix TTC
LEI 47198 - Stéréomicroscope Binoculaire à Zoom 13x à 56x Eclairage LED	LEI 47198	1398 €

LEI 47199

Stéréomicroscope Binoculaire à Zoom "Configurable"
Eclairage LED

Stéréomicroscope Binoculaire à Zoom "Ouvert"

- Eclairage LED
- Système optique 10° Greenough, parfocal
- Changeur de grossissement ZOOM 4:4:1
- Oculaires "Ouvert" c'est à vous de choisir la combinaison optique qui vous convient le mieux amovibles, fixes ou réglables 10x/20; 16x/15, 20x/12 ou modèles réglables avec dioptrie de +5 à -5 ou encore avec réticule micrométrique de mesure et cela en fonction de vos applications...
- Angle d'observation 60°
- Distance de travail 100 mm
- Plage de grossissement 8x à 70x suivant les combinaisons
- Résolution max. 170 pl/mm
- Ouverture num. max. 0.057 nA
- Diamètre du champ visuel 3.4 mm/ 25 mm
- Distance interoculaires 50 à 75 mm
- Couple de la commande de mise au point. Réglable individuellement, course de 75 mm
- Poignée intégrée

Alimentation électrique intégrée.



Descriptif	Référence	Prix TTC
LEI 47199 - Stéréomicroscope Binoculaire à Zoom "Configurable" Eclairage LED	LEI 47199	1143 €

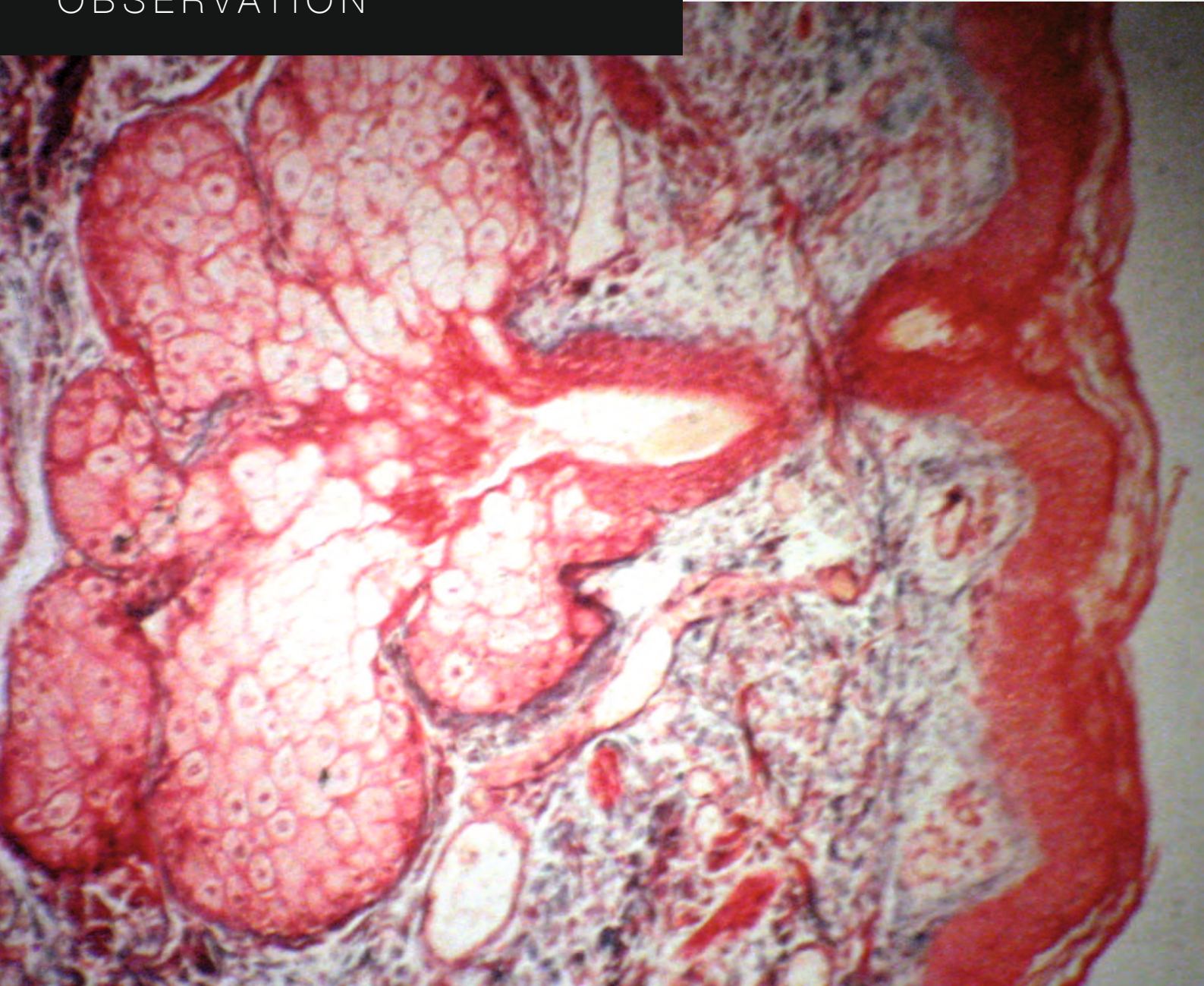

MATÉRIEL POUR LA PRÉPARATION DES LAMES & LA DISSECTION

Tout le matériel pour réaliser de belles lames de microscopie.

La préparation microscopique est une petite plaque de verre, la lame, sur laquelle un objet de petite taille et de faible épaisseur est placé. Cet objet est recouvert d'une lamelle de verre. L'ensemble peut être traversé par la lumière (translucide) et est généralement observable au microscope. Réaliser de belles préparations microscopiques nécessite donc de bons outils pour obtenir de belles coupes.

Vous souhaitez réaliser vous-mêmes vos préparations microscopiques, ou travailler en dissection, alors retrouvez tout le matériel et les produits nécessaires pour la confection et la coloration.

LES OUTILS À DISSECTION

Les instruments de notre collection sont réalisés en acier inoxydable Allemand avec une finition satin-mat, de grande qualité. Chaque instrument porte le sigle "CE"

Les ciseaux à dissection forts

Descriptif	Référence	Type	Dimensions	Conditionnement	Prix TTC
Ciseaux Inox Forts Arrondi / Arrondi	DS 3701401	Fort	long. 14 cm	à l'unité	2,70 €
Ciseaux Inox Forts Arrondi / Arrondi	DS 3701406	Fort	long. 14 cm	lot de 6	14,40 €
Ciseaux Inox Forts Arrondi / Arrondi	DS 3701412	Fort	long. 14 cm	lot de 12	28,80 €
Ciseaux Inox Forts Pointu / Arrondi	DS 3711401	Fort	long. 14 cm	à l'unité	2,70 €
Ciseaux Inox Forts Pointu / Arrondi	DS 3711406	Fort	long. 14 cm	lot de 6	14,40 €
Ciseaux Inox Forts Pointu / Arrondi	DS 3711412	Fort	long. 14 cm	lot de 12	28,80 €
Ciseaux Inox Forts / Courbés Pointu / Arrondi	DS 3711601	Fort/Courbé	long. 16 cm	à l'unité	3,90 €
Ciseaux Inox Forts / Courbés Pointu / Arrondi	DS 3711606	Fort/Courbé	long. 16 cm	lot de 6	20,40 €
Ciseaux Inox Forts / Courbés Pointu / Arrondi	DS 3711612	Fort/Courbé	long. 16 cm	lot de 12	40,80 €
Ciseaux Inox Forts Pointu / Pointu	DS 3721401	Fort/Pointu	long. 14 cm	à l'unité	2,70 €
Ciseaux Inox Forts Pointu / Pointu	DS 3721406	Fort/Pointu	long. 14 cm	lot de 6	14,40 €
Ciseaux Inox Forts Pointu / Pointu	DS 3721412	Fort/Pointu	long. 14 cm	lot de 12	28,80 €



Les ciseaux à dissection Mayo

Descriptif	Référence	Type	Dimensions	Conditionnement	Prix TTC
Ciseaux Inox Mayo Arrondi / Arrondi	DS 3751401	Mayo	long. 14 cm	à l'unité	5,80 €
Ciseaux Inox Mayo Arrondi / Arrondi	DS 3751406	Mayo	long. 14 cm	lot de 6	31,20 €
Ciseaux Inox Mayo Arrondi / Arrondi	DS 3751412	Mayo	long. 14 cm	lot de 12	66 €

Les ciseaux à dissection fins

Descriptif	Référence	Type	Dimensions	Conditionnement	Prix TTC
Ciseaux Inox Fins / Iris Droits	DS 3701101	Fin	long. 11 cm	à l'unité	2,70 €
Ciseaux Inox Fins / Iris Droits	DS 3701106	Fin	long. 11 cm	lot de 6	14,40 €
Ciseaux Inox Fins / Iris Droits	DS 3701112	Fin	long. 11 cm	lot de 12	28,80 €
Ciseaux Inox Fins / Iris courbes	DS 3711101	Fin	long. 11 cm	à l'unité	2,70 €
Ciseaux Inox Fins/ Iris Courbes	DS 3711106	Fin	long. 11 cm	lot de 6	14,40 €
Ciseaux Inox Fins / Iris Courbes	DS 3711112	Fin	long. 11 cm	lot de 12	28,80 €
Ciseaux Inox Droits Hyper Fins	DS 3721201	Fin/Courbé	long. 12 cm	à l'unité	3 €
Ciseaux Inox Droits Hyper Fins	DS 3721206	Fin/Courbé	long. 12 cm	lot de 6	16,80 €
Ciseaux Inox Droits Hyper Fins	DS 3721212	Fin/Courbé	long. 12 cm	lot de 12	33,60 €

Les pinces à dissection fortes

Descriptif	Référence	Type	Dimensions	Conditionnement	Prix TTC
Pince Inox Droite Arrondi / Arrondi	DS 3710001	Forte	long. 10 cm	à l'unité	2 €
Pince Inox Droite Arrondi / Arrondi	DS 3710006	Forte	long. 10 cm	lot de 6	9,60 €
Pince Inox Droite Arrondi / Arrondi	DS 3710012	Forte	long. 10 cm	lot de 12	18 €
Pince Inox Droite Arrondi / Arrondi	DS 3714001	Forte	long. 14 cm	à l'unité	2 €
Pince Inox Droite Arrondi / Arrondi	DS 3714006	Forte	long. 14 cm	lot de 6	11,90 €
Pince Inox Droite Arrondi / Arrondi	DS 3714012	Forte	long. 14 cm	lot de 12	22,80 €
Pince Inox Courbe Arrondi / Arrondi	DS 3712001	Forte/Courbe	long. 12 cm	à l'unité	2 €
Pince Inox Courbe Arrondi / Arrondi	DS 3712006	Forte/Courbe	long. 12 cm	lot de 6	11,90 €
Pince Inox Courbe Arrondi / Arrondi	DS 3712012	Forte/Courbe	long. 12 cm	lot de 12	22,80 €
Pince Inox Courbe Arrondi / Arrondi	DS 3714101	Forte/Courbe	long. 14 cm	à l'unité	2,20 €
Pince Inox Courbe Arrondi / Arrondi	DS 3714106	Forte/Courbe	long. 14 cm	lot de 6	12 €
Pince Inox Courbe Arrondi / Arrondi	DS 3714112	Forte/Courbe	long. 14 cm	lot de 12	23,40 €





Les pinces à dissection fines et spéciales

Descriptif	Référence	Type	Dimensions	Conditionnement	Prix TTC
Pince Inox Droite Fine / Pointue	DS 3716101	Fine	long. 11 cm	à l'unité	1,80 €
Pince Inox Droite Fine / Pointue	DS 3716106	Fine	long. 11 cm	lot de 6	10,60 €
Pince Inox Droite Fine / Pointue	DS 3716112	Fine	long. 11 cm	lot de 12	20,40 €
Pince Inox Droite Fine / Pointue	DS 3716401	Fine	long. 14 cm	à l'unité	2,10 €
Pince Inox Droite Fine / Pointue	DS 3716406	Fine	long. 14 cm	lot de 6	11,90 €
Pince Inox Droite Fine / Pointue	DS 3716412	Fine	long. 14 cm	lot de 12	23,40 €
Pince Inox Fine Courbée / Pointue	DS 3726101	Fine/ Courbe	long. 11 cm	à l'unité	1,92 €
Pince Inox Fine Courbée / Pointue	DS 3726106	Fine/ Courbe	long. 11 cm	lot de 6	10,80 €
Pince Inox Fine Courbée / Pointue	DS 3726112	Fine/ Courbe	long. 11 cm	lot de 12	22,70 €
Pince Inox Fine Courbée / Pointue	DS 3726401	Fine/ Courbe	long. 14 cm	à l'unité	2,16 €
Pince Inox Fine Courbée / Pointue	DS 3726406	Fine/ Courbe	long. 14 cm	lot de 6	12 €
Pince Inox Fine Courbée / Pointue	DS 3726412	Fine/ Courbe	long. 14 cm	lot de 12	24 €
Pince Inox Droite à 2 Griffes	DS 3737401	2 Griffes	long. 14 cm	à l'unité	2,16 €
Pince Inox Droite à 2 Griffes	DS 3737406	2 Griffes	long. 14 cm	lot de 6	12 €
Pince Inox Droite à 2 Griffes	DS 3737412	2 Griffes	long. 14 cm	lot de 12	24 €
Pince Inox Dumont Extra Fine/ Droite	DS 3736201	XFine/ Droite	long. 11 cm	à l'unité	3,90 €
Pince Inox Dumont Extra Fine/ Droite	DS 3736206	XFine/ Droite	long. 11 cm	lot de 6	21,50 €
Pince Inox Dumont Extra Fine/ Droite	DS 3736212	XFine/ Droite	long. 11 cm	lot de 12	43,20 €
Pince Inox Dumont Extra Fine/ Courbe	DS 3736101	XFine/ Courbe	long. 11 cm	à l'unité	4,20 €
Pince Inox Dumont Extra Fine/ Courbe	DS 3736106	XFine/ Courbe	long. 11 cm	lot de 6	24 €
Pince Inox Dumont Extra Fine/ Courbe	DS 3736112	XFine/ Courbe	long. 11 cm	lot de 12	36 €
Pince Ultra Légère d'Entomologie	DS 3737501	A Insectes	long. 10 cm	à l'unité	8,64 €
Pince Ultra Légère d'Entomologie	DS 3737506	A Insectes	long. 10 cm	lot de 6	52,80 €
Pince Ultra Légère d'Entomologie	DS 3737512	A Insectes	long. 10 cm	lot de 12	108 €
Pince Inox Kocher à Griffes Droites	DS 3738401	Kocher/ Griffes	long. 14 cm	à l'unité	4,80 €
Pince Inox Kocher à Griffes Droites	DS 3738406	Kocher/ Griffes	long. 14 cm	lot de 6	25,20 €
Pince Inox Kocher à Griffes Droites	DS 3738412	Kocher/ Griffes	long. 14 cm	lot de 12	48 €



Les aiguilles et les sondes

Descriptif	Référence	Type	Dimensions	Conditionnement	Prix TTC
Aiguille Inox Droite - Pointue	DS 3740001	Histologie	long. 14 cm	à l'unité	1,50 €
Aiguille Inox Droite - Pointue	DS 3740006	Histologie	long. 14 cm	lot de 6	8,40 €
Aiguille Inox Droite - Pointue	DS 3740012	Histologie	long. 14 cm	lot de 12	16,20 €
Aiguille Inox Courbée - Arrondie	DS 3740201	Histologie	long. 14 cm	à l'unité	1,56 €
Aiguille Inox Courbée - Arrondie	DS 3740206	Histologie	long. 14 cm	lot de 6	9 €
Aiguille Inox Courbée - Arrondie	DS 3740212	Histologie	long. 14 cm	lot de 12	17,80 €
Aiguille Inox Droite Lancéolée	DS 3740301	Lancéolée	long. 14 cm	à l'unité	1,80 €
Aiguille Inox Droite Lancéolée	DS 3740306	Lancéolée	long. 14 cm	lot de 6	10,20 €
Aiguille Inox Droite Lancéolée	DS 3740312	Lancéolée	long. 14 cm	lot de 12	18,90 €
Sonde Cannelée	DS 3741001	Cannelée	long. 14 cm	à l'unité	1,80 €
Sonde Cannelée	DS 3741006	Cannelée	long. 14 cm	lot de 6	10,20 €
Sonde Cannelée	DS 3741012	Cannelée	long. 14 cm	lot de 12	18,90 €



Les scalpels, bistouris et lames

Descriptif	Référence	Type	Dimensions	Conditionnement	Prix TTC
Scalpel lame fixe - lame 40 mm	DS 3784001	Manche Acier	long. 16 cm	à l'unité	3 €
Scalpel lame fixe - lame 40 mm	DS 3784006	Manche Acier	long. 16 cm	lot de 6	17,40 €
Scalpel lame fixe - lame 40 mm	DS 3784012	Manche Acier	long. 16 cm	lot de 12	33,60 €
Scalpel lame fixe - lame 50 mm	DS 3785001	Manche Acier	long. 16 cm	à l'unité	3 €
Scalpel lame fixe - lame 50 mm	DS 3785006	Manche Acier	long. 16 cm	lot de 6	17,40 €
Scalpel lame fixe - lame 50 mm	DS 3785012	Manche Acier	long. 16 cm	lot de 12	33,60 €
Manche de bistouris inox	DS 3790001	N°3	long. 13 cm	à l'unité	2,52 €
Manche de bistouris inox	DS 3790006	N°3	long. 13 cm	boîte de 6	14,20 €
Manche de bistouris inox	DS 3790012	N°3	long. 13 cm	boîte de 12	26,40 €
Manche de bistouris inox	DS 3790101	N°3	long. 13 cm	à l'unité	2,52 €
Manche de bistouris inox	DS 3790106	N°3	long. 13 cm	boîte de 6	14,20 €
Manche de bistouris inox	DS 3790112	N°3	long. 13 cm	boîte de 12	26,40 €
Lame pr manche n°3 acier carbone	DS 3791300	N°13	-	Boîte de 100	15 €
Lame pr manche n°4 acier carbone	DS 3792300	N°23	-	Boîte de 100	15 €
Bistouris à usage unique stérile	DS 3795300	Fort	Lame n°23	boîte de 10	6 €



Les rasoirs histologiques

Descriptif	Référence	Type	Dimensions	Conditionnement	Prix TTC
Rasoir lame 1 côté plat	DS 3745001	Manche Acier	-	à l'unité	7,44 €



Les trousse à outils pré-équipées

Descriptif	Référence	Composition	Conditionnement	Prix TTC
Étui 3 Outils Inox	DS 38000	1 Ciseau Fin, 1 Pince Fine, 1 Scalpel 40 mm Fixe	à l'unité	13,20 €
Étui 3 Outils Inox	DS 38010	1 Ciseau Fin, 1 Pince Fine, 1 Scalpel 40 mm Fixe	lot de 10	118,80 €
Trousse 6 Outils	DS 38500	1 Ciseaux Fort, 1 Ciseaux Fin, 2 Pincés Fortes, 1 Scalpel 40 mm et 1 Sonde Cannelée	à l'unité	21 €
Trousse 6 Outils	DS 38510	1 Ciseaux Fort, 1 Ciseaux Fin, 2 Pincés Fortes, 1 Scalpel 40 mm et 1 Sonde Cannelée	lot de 10	198 €
Trousse 10 Outils	DS 38600	1 Ciseaux Fort, 1 Ciseaux Fin, 1 Pince Fine, 1 Pince Forte, 1 Pince Dumont, 2 Scalpels 40/50 mm, 1 Rasoir, 1 Aiguille droite, 1 Aiguille Lance et 1 Sonde Cannelée	à l'unité	31,20 €
Trousse 10 Outils	DS 38610	1 Ciseaux Fort, 1 Ciseaux Fin, 1 Pince Fine, 1 Pince Forte, 1 Pince Dumont, 2 Scalpels 40/50 mm, 1 Rasoir, 1 Aiguille droite, 1 Aiguille Lance et 1 Sonde Cannelée	lot de 10	294 €
Trousse 13 Outils	DS 39001	1 Ciseaux Fort, 1 Ciseaux Fin, 1 Pince Fine, 1 Pince Forte, 1 Pince Dumont, 1 Scalpels 40 mm, 1 Rasoir, 1 Aiguille droite, 1 Aiguille Lance et 1 Sonde Cannelée, 1 Pince à Griffes, 1 Manche de Scalpel n°4, 5 lames n°23, 1 Sonde Boutonnée	à l'unité	36,60 €
Trousse 13 Outils	DS 39010	1 Ciseaux Fort, 1 Ciseaux Fin, 1 Pince Fine, 1 Pince Forte, 1 Pince Dumont, 1 Scalpels 40 mm, 1 Rasoir, 1 Aiguille droite, 1 Aiguille Lance et 1 Sonde Cannelée, 1 Pince à Griffes, 1 Manche de Scalpel n°4, 5 lames n°23, 1 Sonde Boutonnée	lot de 10	358,80 €

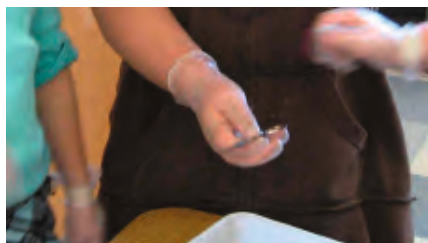
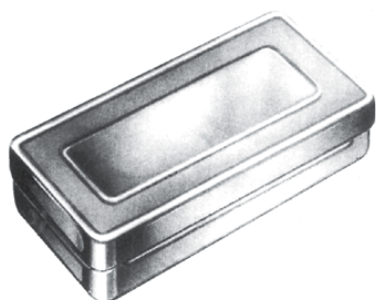

Divers accessoires

Descriptif	Référence	Dimensions	Conditionnement	Prix TTC
Spatule Inox	DS 397000	long. 18 cm	à l'unité	4,50 €
Spatule Inox	DS 397012	long. 18 cm	lot de 12	52,80 €
Cuvette Inox	DS 3915028	280 x 180 x 10 mm	à l'unité	21,60 €
Cuvette Inox	DS 3915030	300 x 210 x 10 mm	à l'unité	21,60 €
Boîte à Instruments en Inox	DS 3910020	200 x 100 x 40 mm	à l'unité	21,60 €
Ecouvillons Stériles en Sachets - Bois	DS 396000	long. 15 cm	Boîte de 1000	37,20 €
Ecouvillons Stériles en Sachets - Plastique	DS 396010	long. 15 cm	Boîte de 1000	49,20 €
Pissette 100 ml - Diamètre 43 x 218 mm	LAB 120540	-	à l'unité	2 €
Gants Anti-allergies Nitrile	LAB 121376	M	lot de 100	8 €
Gants Anti-allergies Nitrile	LAB 121377	L	lot de 100	8 €
Gants Anti-allergies Nitrile	LAB 121378	XL	lot de 100	8 €

Cuvettes à dissection

Descriptif	Référence	Conditionnement	Prix TTC
Cuvette Alu sans fond 270 x 180 x 40 mm	EISD 0186	à l'unité	9,50 €
Cuvette Alu sans fond 350 x 240 x 50 mm	EISD 1186	à l'unité	18,50 €
Fond caoutchouc 270 x 180 x 40 mm	FPC 2064	à l'unité	6,80 €
Fond caoutchouc 350 x 240 x 50 mm	FPC 2063	à l'unité	8,80 €
Cuve + Fond 270 x 180 x 40 mm	EIFP 018664.12	lot de 12	166,80 €
Cuve + Fond 350 x 240 x 50 mm	EIFT 118663.12	lot de 12	240 €



Une nouvelle cuvette à dissection, avec fond Vinyl.

Réalisée en Aluminium poli avec bords enroulés et coins arrondis...

cette cuvette est **incassable**, elle est **traitée anti-corrosion**, elle est lavable et résistante à la rouille... En fait elle est **pratiquement inaltérable** !

Elles sont de grande taille, pour permettre des dissections jusqu'à la taille d'un embryon de porc.

Caoutchouc lourd et non poreux, il adhère à la cuvette, ne flotte pas, ne se déforme jamais, les trous d'aiguilles disparaissent...

Lames, distributeurs de lames, lamelles



Descriptif	Référence	Dimensions	Conditionnement	Prix TTC
Lames Bords Bruts	LIU 010050	76 x 26 x 1,1 mm	Boîte de 50	1,60 €
Lames Bords Rodés	LIG 010050	76 x 26 x 1,2 mm	Boîte de 50	2,20 €
Lames Bords Bruts - Marge Dépolie	LIF 010050	76 x 26 x 1,2 mm	Boîte de 50	2,40 €
Lame à 1 Cavité	LIC 001050	76 x 26 x 1,2 mm	Boîte de 50	63 €
Distributeur pour 72 lames	LID 001001	76 x 26 mm	à l'unité	30 €
Lamelle carrée	COV 018200	18 x 18 mm	Boîte de 200	3 €
Lamelle carrée	COV 020200	20 x 20 mm	Boîte de 200	3 €
Lamelle carrée	COV 024100	24 x 24 mm	Boîte de 200	3 €

Les Boîtes Loupes

Boîte d'observation d'échantillons divers (animaux, végétaux, insectes, roches...)

Elles sont totalement transparentes, équipées d'un couvercle loupe.

Le fond est gravé d'une grille millimétrée ou d'une échelle permettant d'apprécier les proportions des échantillons.

Le modèle (B) est équipé d'une double loupe.

Le modèle (C) permet d'observer le sujet par dessus ou par dessous grâce à son montage prismatique.

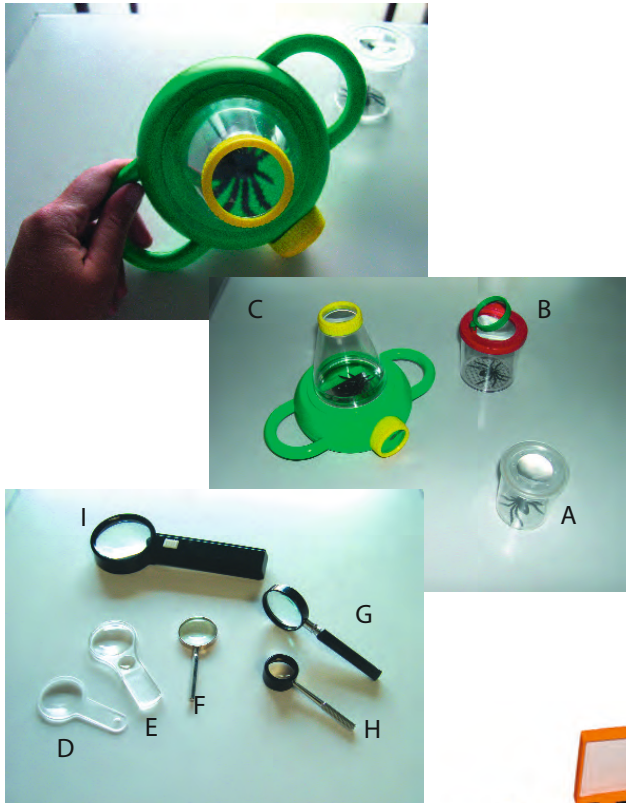

Les loupes

Descriptif	Référence	N°	Conditionnement	Prix TTC
LES BOÎTES LOUPES				
Boîte loupe grossissement 5 x	PM 3007	A	lot de 6	2,16 €
Boîte loupe grossissement 2 à 4 x	PM 3005	B	lot de 6	2,16 €
Boîte loupe grossissement 4 à 6 x 2 Voies	PM 3006	C	à l'unité	2,16 €
LES LOUPES À MAIN				
Loupe plastique 3,5 x	PM 4001	D	lot de 12	13,20 €
Loupe plastique 3 x	PM 4002	E	lot de 12	15,60 €
Loupe Education Nationale 4 x - Tout inox	M 1030	F	à l'unité	8,40 €
Loupe à main manche bois diam 50 mm	M 1010	G	à l'unité	4,80 €
Loupe Aplanétique 10 x	M 1020	H	à l'unité	34,80 €
Loupe Eclairante 3x	PM 1050	-	à l'unité	8,28 €
Loupe Eclairante 3 x	PM 4050	I	à l'unité	8,40 €

Boîtes de stockage pour lames

Descriptif	Référence	Prix TTC
Boîte pour 12 Lames	SLP 012001	1 €
Boîte pour 25 Lames	SLP 025001	2 €
Boîte pour 50 Lames	SLP 050001	3 €
Boîte pour 100 Lames	SLP 100001	7 €

Boîtes pour Lames
Boîte en plastique ABS orange.
Couvercle avec charnières.
Fond en liège.
Pour lames 76 x 26 mm

Boîtes pour lames à couvercle transparent

Descriptif	Référence	Prix Unitaire TTC
Boîte pour 100 Lames à Couvercle Transparent	SRP 100001	16 €

Boîte en plastique ABS.
Couvercle Transparent permettant d'observer le contenu
Pour lames 76 x 26 mm
Dimensions 85 x 250 x 90 mm

Boîtes à échantillons à couvercle transparent

Descriptif	Référence	Conditionnement	Prix TTC
Boîte 60 x 45 x 50 mm	E 500	le lot de 10	28,80 €
Boîte 90 x 60 x 50 mm	E 501	le lot de 10	32,40 €
Boîte 120 x 90 x 50 mm	E 502	le lot de 10	37,20 €
Boîte 180 x 120 x 75 mm	E 503	le lot de 10	79,20 €
Boîte 240 x 180 x 100 mm	E 504	le lot de 5	82,80 €
Boîte 360 x 240 x 140 mm	E 505	le lot de 5	148,80 €



MT 5500 - Microtome à tête cylindrique avec rasoir plan concave

Descriptif	Référence	Prix Unitaire TTC
Microtome à tête cylindrique avec rasoir plan concave	DS 9905500	122,40 €

Microtome cylindrique à main, platine ronde, diamètre 70 mm, revêtue d'une plaque en verre noire.

Micromètre gradué en 1/100 mm (10 microns).

Complet avec rasoir plan/ concave et coffret en bois.

MT 5504 - Etai pour le montage de Microtome

Descriptif	Référence	Prix Unitaire TTC
Etau pour le montage de Microtome	DS 9905504	84 €

Etau pour le montage sur un rebord de table pour microtome MT 5500



PRODUITS DE COLORATION

Les colorants



Descriptif	Référence	Prix TTC
bleu coton 25ml	MT 051	3,60 €
bleu de méthylène 25ml	MT 052	3 €
May Grunwald (bleu de méthyle éosine) 25ml	MT 053	3,60 €
bouin 25ml	MT 054	3,30 €
carmin acétique 25ml	MT 055	3,60 €
carmino-vert 25ml	MT 056	3,90 €
eau iodée (lugol) 25ml	MT 057	2,86 €
gélatine glycérolisée 25ml	MT 058	2,86 €
giemsa un temps 25ml	MT 059	3,60 €
glychémalun 25ml	MT 060	4 €
éosine 25ml	MT 062	3 €
formol acétique alcool (FFA) 25ml	MT 063	2,85 €

Descriptif	Référence	Prix TTC
rouge Congo 25ml	MT 064	3,85 €
vert de méthyle acétique 25ml	MT 065	3,30 €
rouge neutre 0,1% 25ml	MT 066	2,86 €
rouge crésol 0,02% 25ml	MT 067	2,86 €
bleu bromothymol 0,02% 25ml	MT 068	2,86 €
violet de gentiane phéniqué 25ml	MT 069	3,85 €
fuscine de Zeihl 25ml	MT 070	2,86 €
soudan III 25ml	MT 071	3,30 €
brun Bismarck 25ml	MT 072	2,86 €
carmin chlorhydrique 25ml	MT 073	3,50 €
vert bromocrésol 0,02% 25ml	MT 074	2,86 €
baume du Canada 15ml	MT 075	9,90 €
histokitt 15ml	MT 076	4,50 €



MATÉRIAUX BIOLOGIQUES

Descriptif	Référence	Prix TTC
NOSTOC	MT 201	4,40 €
COLLEMA	MT 202	4,40 €
PHRAGMIDIUM	MT 203	4,40 €
PUCCINIA	MT 204	4,40 €
UNCINULA	MT 205	4,40 €
PHYLLACTINIA	MT 206	4,40 €
MOUSSE FEMELLE	MT 207	4,40 €
MOUSSE MÂLE	MT 208	4,40 €
CAPSULE MÔRE MOUSSE	MT 209	4,40 €
EPI SPORIFERE PRÊLE	MT 210	4,40 €
CONE MÂLE PIN	MT 211	4,40 €
CONE FEMELLE PIN JEUNE	MT 212	4,40 €
TIGE ASPERGE	MT 251	4,40 €
TIGE BLE	MT 252	4,40 €
TIGE BRYONE	MT 253	4,40 €
TIGE CLEMATITE	MT 254	4,40 €
TIGE GENËT	MT 255	4,40 €
TIGE JONC	MT 256	4,40 €
TIGE LAMIER BLANC	MT 257	4,40 €
TIGE RENONCULE	MT 258	4,40 €
TIGE SUREAU I	MT 259	4,40 €
TIGE SUREAU II	MT 260	4,40 €
TIGE TILLEUL 2/3 ANS	MT 261	4,40 €
FEUILLE HOUX	MT 262	4,40 €
FEUILLE LAURIER CERISE	MT 263	4,40 €
FEUILLE LAURIER SAUCE	MT 264	4,40 €
FEUILLE LAURIER ROSE	MT 265	4,40 €
FEUILLE MUGUET	MT 266	4,40 €
PETIOLE LIERRE	MT 267	4,40 €
RACINE ASPERGE	MT 268	4,40 €
RACINE CANNA	MT 269	4,40 €
RACINE COURGE	MT 270	4,40 €
RACINE RENONCULE	MT 271	4,40 €

4.40 €
LE FLACON DE 15

Descriptif	Référence	Prix TTC
MOUCHES	MT 121	4,60 €
COLEOPTERES	MT 122	4,60 €
SAUTERELLES	MT 123	4,60 €
PUNAISES	MT 124	4,60 €
TERMITES OUVRIERS	MT 125	4,60 €
MOUSTIQUES MÂLES	MT 126	4,60 €
DORYPHORES	MT 127	4,60 €
MOUSTIQUES FEMELLES	MT 128	4,60 €
LARVES DE MOUCHE	MT 129	4,60 €
ARAIGNEES	MT 130	4,60 €
ABEILLES	MT 142	4,60 €
CRABES	MT 144	4,60 €
CLOPORTES	MT 145	4,60 €
PAPILLONS	MT 101	6,50 €
TERMITES SOLDATS	MT 103	6,50 €
FORFICULES	MT 104	6,50 €
LARVES FOURMILLON	MT 105	6,50 €
LARVES MOUSTIQUE	MT 106	6,50 €
DROSOPHILE SAUVAGE	MT 132	3,80 €
DROSOPHILE VESTIGIALE	MT 136	3,80 €
DROSOPHILE EBONY	MT 140	3,80 €
DROSOPHILE WHITE	MT 141	3,80 €
BLATTE GEANTE (à l'unité)	MT 131	1,20 €
CRIQUET PÈLERIN MÂLE (à l'unité)	MT 110	1,20 €

4.60 €
LE FLACON DE 10

6.50 €
LE FLACON DE 10

3.80 €
LE FLACON DE 25

1.20 €
LA PIÈCE

MOELLE DE SUREAU (6 cylindres de 8 cm)	MT044	4,50 €
AGAROSE (poudre) 25g	MT078	9 €
MOUSSE FRAÎCHE POUR EXTRACTION DE MICROFAUNE	MT180	4,90 €

Pelote de rejection



A PARTIR DE
5.50 €

Pelote stérilisée, pour dissection, accompagnée d'une fiche technique avec dessins des os qu'il est possible de trouver et d'isoler.

PELOTE DE REJECTION (petite)	MT146	5,50 €
PELOTE DE REJECTION (grande)	MT143	7,60 €

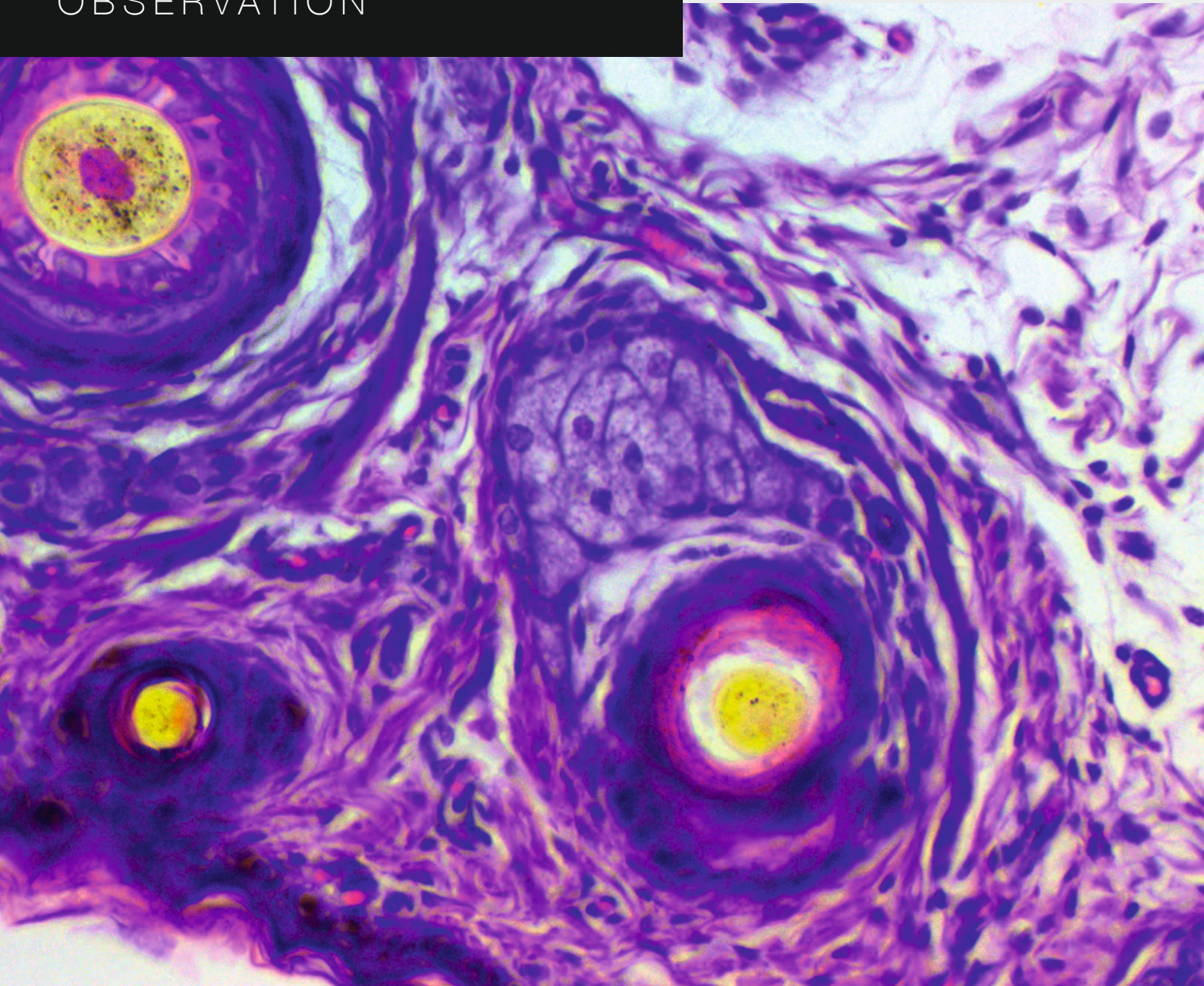

PRÉPARATIONS, COLLECTIONS MICROSCOPIQUES...

Des lames élaborées sous contrôle scientifique rigoureux !

Nous vous proposons dans ces pages, une large palette de préparations de qualité à utiliser directement lors d'un cours ou d'une initiation à la biologie. Pour vous aider dans votre choix, nous avons fait une sélection de préparations microscopiques en fonction des nouveaux programmes.

Que ce soit en histologie, botanique ou zoologie, toutes nos préparations microscopiques sont confectionnées avec le plus grand soin sous contrôle scientifique.

Nous n'utilisons que des produits de grande qualité, préservés et fixés !

PRÉPARATIONS MICROSCOPIQUES

Une sélection de lames de grande qualité.



Référence	Descriptif	Au programme	Prix Unitaire TTC
BOTANIQUE			
ALGUES			
BX 13	Chlamydomonas		5,20 €
BX 23	Diatomées d'eau douce actuelles	2de	5,20 €
BX 22	Diatomées marines	2de	5,20 €
CX 12	Euglènes		6,15 €
BX 2	Fucus Vésiculeux, femelle, CT	2de	5,20 €
BX 1	Fucus Vésiculeux, mâle, CT	2de	5,20 €
CX 5	Spirogyre en conjugaison scalariforme	2de	6,15 €
AX 4	Spirogyre végétative	2de	3,90 €
CX 15	Volvox	2de	6,15 €
HB 2384	Algue et sphère, Volvox sp	2nde	3,70 € Vendues par 10
HB 2377	Diatomées	2nde	3,70 € Vendues par 10
HZ 1540	Flagellés, Trachelomonas		3,70 € Vendues par 10
HZ 1535	Protistes Flagellés, Euglena viridis		3,70 € Vendues par 10
HB 2380	Spirogyra sp., en conjugaison	2nde	3,70 € Vendues par 10
CHAMPIGNONS			
BX 54	Basidiomycète supérieur (coprin ou hypholome)	2de	5,20 €
CX 77	Levure bourgeon	2de	6,15 €
BX 65	Levure de bière, frottis	5 / 4 / 2de	5,20 €
CX 72	Mildiou (vigne)		6,15 €
BX 51	Mucor R. asexué	3 / 2de	5,20 €
CX 68	Mycorhizes, CT (racine orchidée)	2de	6,15 €
BX 62	Pénicillium, appareils conidiens	3 / 2de	5,20 €
BX 60	Pezize (ascomycète), CT	2de	5,20 €
BX 57	Puccinia graminis, CT (épine vinette avec écidiospores)	2de	5,20 €
BX 55	Puccinia graminis, téléospores sur blé	2de	5,20 €
BX 56	Puccinia graminis, urédospores sur blé	2de	5,20 €
CX 52	Rhizopus R. asexuée (sporocystes)		6,15 €
BX 70	Sordaria fimicola (ascomycète)		5,20 €
BX 64	Sordaria hybride (ascospores)	T	5,20 €
BX 63	Stérigmatocystis (aspergillus)	3	5,20 €
AX 59	Téléospores de phragmidium	2de	3,90 €
AX 58	Téléospores de puccinia	2de	3,90 €
CX 53	Zygothrychus, mucorale en conjugaison, zygospores	2de	6,15 €
HB 2374	Aspergillus, moisissure brune	3è	3,70 € Vendues par 10
HB 2373	Coprin, coprinus, chapeau, CT	2nde	3,70 € Vendues par 10
HB 2360	Levure, Saccaromyces sp., bourgeonnement végétatif	5è / 4è / 2nde	3,70 € Vendues par 10
HB 2365	Penicillium	3è / 2nde	3,70 € Vendues par 10
LICHENS ET BRYOPHYTES			
BX 101	Anthéridies de mousse, CL	1	5,20 €
BX 102	Anthéridies de mousse, dispersion	1	5,20 €
CX 103	Archégonies de mousse	1	6,15 €
DX 123	Archégonies de mousse, CL	1	7,30 €
BX 93	Collema (lichen gélatineux, écrasement)	1	5,20 €
AX 106	Feuille de mousse avec chloroplastes		3,90 €

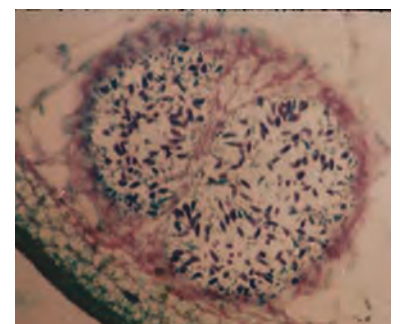
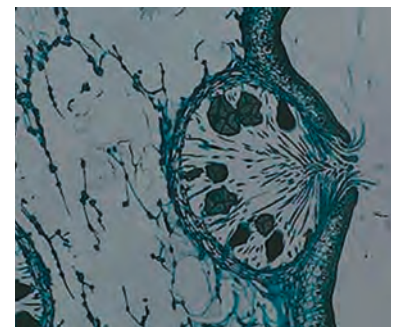
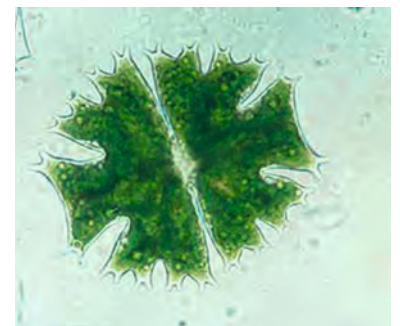
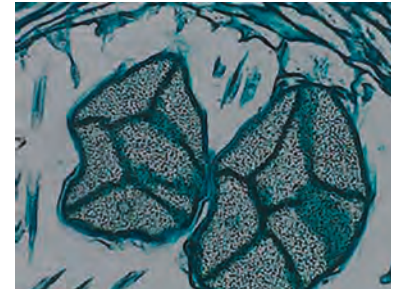

Référence	Descriptif	Au programme	Prix Unitaire TTC
BX 91	Lichen, Thalle, CT	1 / T	5,20 €
BX 105	Mousse entière, sporogone	1	5,20 €
BX 108	Protonéma de mousse		5,20 €
BX 104	Sporogones de mousse disséqués (péristome)	1	5,20 €
BX 110	Tige de mousse, CT		5,20 €
HB 2337	Mnie, Mnium, anthéridies, CL	1è	3,70 € Vendues par 10
HB 2339	Mnie, Mnium, archégonus, CL	1è	3,70 € Vendues par 10

PTÉRIDOPHYTES

BX 154	Pétiole de fougère, CT	1	5,20 €
CX 160	Prothalle avec sporophyte	1	6,15 €
CX 158	Prothalle, Anthéridies archégonas	1	6,15 €
BX 156	Racine de fougère, CT	2de / 1	5,20 €
BX 155	Rhizome de polypode, CT	6 / 1	5,20 €
BX 151	Sporanges, spores de fougère	1	5,20 €
HB 2320	Fougère, Cyrtomium, feuilles avec sporanges	1è	3,70 € Vendues par 10
HB 2315	Fougère, Cyrtomium, prothalle avec sporophyte jeune	1è	3,70 € Vendues par 10

GYMNOSPERMES

BX 209	Aiguille de pin, CT	1	5,20 €
BX 202	Cône femelle de pin (1ère année)	6 / 1	5,20 €
BX 201	Cône mâle, pin sylvestre CL	6 / 1	5,20 €
DX 215	Cône mâle, pin sylvestre CL axiale		7,30 €
BX 203	Ecaille femelle de pin CL	1	5,20 €
DX 214	Ecaille femelle de pin CL (passant par archégonas)		7,30 €
BX 210	Feuille de sapin, CT	1	5,20 €
AX 204	Pollen de pin (ballonnets aérifères)	1	3,90 €
AX 205	Pollen de sapin (sans ballonnets aérifères)	1	3,90 €
CX 213	Racine de pin, CT	1	6,15 €
BX 207	Tige de pin, CT	1	5,20 €
BX 212	Trachéides aréolées (pin CL radiale)		5,20 €
BX 216	Trachéides aréolées (pin CL tangentielle)		5,20 €
HB 2232	Pin, Pinus strobile femelle, CL	1è	3,70 € Vendues par 10

ANGIOSPERMES : ANATOMIE GÉNÉRALE

BX 357	Feuille de dicotylédone CT	1	5,20 €
BX 356	Feuille de monocotylédone CT	1	5,20 €
DX 394	Feuille monocotylédone + dicotylédone CT	1	7,30 €
BX 361	Pétiole de dicotylédone CT	1	5,20 €
BX 359	Racine de dicotylédone primaire	1	5,20 €
BX 360	Racine de dicotylédone secondaire CT, courge	1	5,20 €
CX 358	Racine de monocotylédone CT	1	6,15 €
BX 369	Rhizome, chien dent CT	1	5,20 €
BX 352	Tige de dicotylédone primaire, renouclée, CT	1	5,20 €
BX 355	Tige de dicotylédone secondaire âgée de 3 ans (Tilleul) CT	1	5,20 €
BX 354	Tige de dicotylédone secondaire structure vasculaire continue	1	5,20 €
BX 353	Tige de dicotylédone secondaire structure vasculaire discontinue	1	5,20 €
BX 351	Tige de monocotylédone asperge CT	1	5,20 €
DX 444	Tige monocotylédone + dicotylédone CT	6 / 1	7,30 €

ANGIOSPERMES : CELLULES ET TISSUS

CX 257	ADN ARN (vert de méthyl pironine sur racine d'oignon)	2de / 1	6,15 €
BX 255	Aleurone de ricin	T	5,20 €
BX 256	Amidon de pomme de terre	6 / T	5,20 €
BX 293	Amyloplastés in situ CT	T	5,20 €

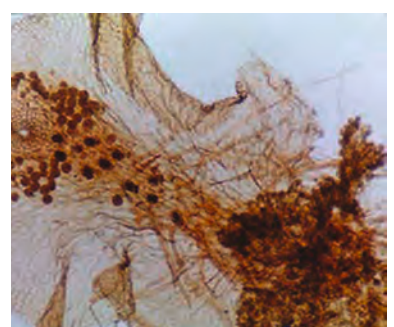

Référence	Descriptif	Au programme	Prix Unitaire TTC
BX 279	Bois de printemps et été, CT	1	5,20 €
BX 287	Bourgeon végétatif CT		5,20 €
BX 322	Bourgeon végétatif, CL (élodée)		5,20 €
BX 285	Cellule d'oignon	6 / 2de / 1	5,20 €
AX 263	Coiffe et poils absorbants. Radicelle entière	2de / 1	3,90 €
AX 269	Cuticule et stomates (asperge)	1 / T	3,90 €
BX 264	Epiderme à plat (feuille iris)	2de / 1	5,20 €
BX 286	Epiderme à plat (feuille tulipe)	2de / 1	5,20 €
BX 274	Feuille d'élodée à plat avec chloroplastes	T	5,20 €
CX 289	Feuille ombre et soleil, hêtre, CT	1	6,15 €
KX 900	Meiose de lys (5 lames)	1 / T	40 €
BX 254	Mitochondrie cellule épiderme d'oignon	2de / 1	5,20 €
CX 251	Mitose végétale (racine de jacinthe)	3 / 2de / 1	6,15 €
AX 260	Nodosités sur racine de légumineuse, CT		3,90 €
BX 273	Parenchyme chlorophyllien et chloroplastes	T	5,20 €
BX 288	Racine CT, poils absorbants	2de / 1	5,20 €
BX 327	Stomate à plat (tradescantia)		5,20 €
CX 282	Tubes criblés CL, tige de bryone	1	6,15 €
BX 283	Vaisseaux xylème, CL (annelé, spiralé, rayé, réticulé)		5,20 €

ANGIOSPERMES : REPRODUCTION

BX 310	Anthère de lys, CT	1	5,20 €
BX 311	Anthère de lys, CT (jeune, prophase, tétrade)	1 / T	5,20 €
AX 303	Etamine entière de pavot	6	3,90 €
CX 301	Méiose anthère de lys, stades mélangés	1 / T	6,15 €
BX 314	Mélange de pollen (lis, armoise, mauve, jonc)	1 / T	5,20 €
CX 315	Ovaire de lys, sac embryonnaire CT	1	6,15 €
AX 306	Pistil entier (crucifère)		3,90 €
BX 316	Placentation axile (ovaire de lis)	1	5,20 €
BX 318	Placentation centrale (primevère)	1	5,20 €
BX 317	Placentation pariétale (pensées)	1	5,20 €
AX 312	Pollen de lys		3,90 €
AX 307	Stigmate avec pollen (mauve)	6 / T	3,90 €
BX 253	Tube pollinique en germination	T	5,20 €
HB 2240	Blé, <i>Triticum aestivum</i> , grain coupe sagittale		3,70 € Vendues par 10
HB 2220	Bourse à pasteur, <i>Capsella</i> , embryons in situ, CL	1è / T	3,70 € Vendues par 10
HB 2222	Bourse à pasteur, <i>Capsella</i> , embryons, différents stades de maturité, CL	1è / T	3,70 € Vendues par 10
HB 2205	Comparaison de fleur, mono et dicotylédone, maïs et renoncule, CT	1è / T	4,50 € Vendues par 10
HB 2210	Lys, <i>Lilium</i> , anthères avec pollen développés, CT	1è	3,70 € Vendues par 10
HB 2214	Lys, <i>Lilium</i> , grains de pollen, divers stades de la méiose	1è / T	4,50 € Vendues par 10
HB 2212	Lys, <i>Lilium</i> , ovaire, CT	1è / T	3,70 € Vendues par 10
HB 2225	Maïs, <i>Zea mais</i> , grain avec embryon, CL		3,70 € Vendues par 10

LA FEUILLE

BX 377	Houx CT (parenchyme chlorophyllien, cuticule)	T	5,20 €
BX 379	Lauriers cerise CT (dicotylédone)	6 / 1	5,20 €
BX 380	Lauriers rose CT	6 / 1	5,20 €
BX 383	Maïs CT	1	5,20 €
CX 384	Nénuphar CT (adaptation au milieu aquatique)	1	6,15 €
BX 386	Oyat CT (xérophytisme)	1	5,20 €
HB 2140	Blé, <i>Triticum aestivum</i> , Feuille, CT	1è	3,70 € Vendues par 10
HB 2150	Les feuilles typiques mono et dicotylédone, maïs et troène, CT	1è	4,50 € Vendues par 10
HB 2160	Lys, <i>Lilium</i> , Feuille, CT	1è	3,70 € Vendues par 10
HB 2135	Oléandre, <i>Nerium oleander</i> , Feuille avec stomates, CT	1è	3,70 € Vendues par 10
HB 2130	Tourne-sol, <i>Helianthus</i> , Feuille, CT	1è	3,70 € Vendues par 10

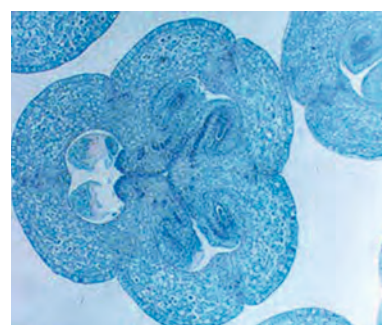
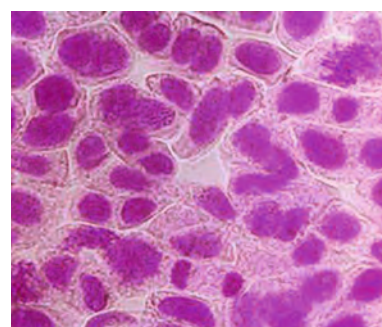
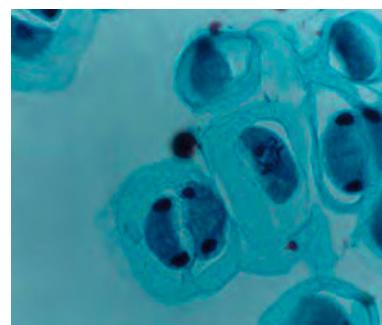
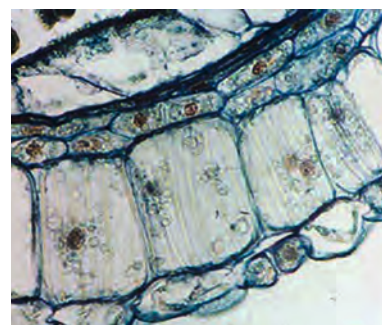
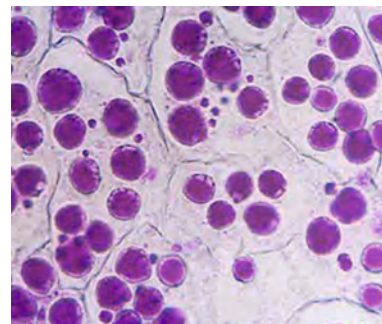

Référence	Descriptif	Au programme	Prix Unitaire TTC
LA TIGE			
BX 401	Asperge, CT (cuticule, stomates, faisceaux en V)	1	5,20 €
BX 402	Blé CT		5,20 €
BX 403	Bryone (tubes criblés) CT	1	5,20 €
BX 407	Clématite, CT (dicotylédone, faisceaux second. séparés)	1	5,20 €
CX 409	Elodée, CT (plante aquatique)	1	6,15 €
BX 414	Mais, CT	1	5,20 €
BX 417	Myriophylle, CT (tige aquatique)	6 / 1	5,20 €
BX 421	Renoncule aquatique, CT	6 / 1	5,20 €
BX 420	Renoncule, CT (dicotylédone primaire)	1	5,20 €
BX 423	Sureau Primaire CT	1	5,20 €
BX 424	Sureau Secondaire CT	1	5,20 €
BX 426	Tilleul 1 an CT	6 / 1 / T	5,20 €
BX 427	Tilleul 2 ans CT	6 / 1 / T	5,20 €
BX 428	Tilleul 3 ans CT	6 / 1 / T	5,20 €
BX 437	Tournesol, CT	1	5,20 €
BX 429	Vigne CT	1	5,20 €
BX 452	Courge CT (dicotylédone secondaire)	1	5,20 €
HB 2060	Blé, Triticum aestivum, tige, CT	1è	3,70 € Vendues par 10
HB 2100	Géranium, Pelargonium hortorum, tige, CT	1è	3,70 € Vendues par 10
HB 2105	Hibiscus, tige jeune, CT	1è	3,70 € Vendues par 10
HB 2055	Mais, Zea mais, tige, CT	1è	3,70 € Vendues par 10
HB 2115	Mûre (Morus Alba), ou Sureau (Sambucus), tige avec lenticelles et cambium, CT	1è	3,70 € Vendues par 10
HB 2095	Tige, mono et dicotylédone, mais et courge, CT	1è	4,50 € Vendues par 10
HB 2076	Tilleul, Tilia, tige de 1,2 et 3 ans, CT	6è / 1è / T	4,50 € Vendues par 10
HB 2070	Tournesol, Helianthus, jeune tige, CT	1è	3,70 € Vendues par 10
LA RACINE			
CX 453	Ficaire CT (dicotylédone primaire, parenchyme de réserve)	6 / 1	6,15 €
CX 454	Iris CT (endoderme plus lignifié)	1 / T	6,15 €
BX 456	Renoncule CT (dicotylédone primaire)	1	5,20 €
DX 440	Tilleul comparaison racine + tige	1	7,30 €
BX 495	Tournesol CT		5,20 €
BX 466	Vigne CT		5,20 €
HB 2025	Mais et tournesol, mono et dicotylédone, racines, CT	1è	4,50 € Vendues par 10
HB 2006	Oignon, Allium cepa, épiderme d'Allium	6è / 2nde / 1è	3,70 € Vendues par 10
HB 2009	Oignon, Allium cepa, extrémité d'une racine d'Allium, mitose, CL	2nde / 1è	3,70 € Vendues par 10
HB 2040	Pomme de terre, Solanum, cellules de féculé	6è / T	3,70 € Vendues par 10
HB 2015	Renoncule, Ranunculus, racine CT	6è / 2nde / 1è	3,70 € Vendues par 10
HB 2020	Tournesol, Helianthus, racine âgée, CT		3,70 € Vendues par 10
LE PÉTIOLE			
BX 464	Carotte CT	1	5,20 €
BX 462	Nénuphar CT (avec sclérites)	1	5,20 €
BX 462	Nénuphar CT avec sclérites		5,20 €
BX 463	Vigne CT		5,20 €
LE RHIZOME			
BX 458	Chiendent CT	1	5,20 €
BX 459	Muguet CT	1	5,20 €
ÉCORCE			
CX 475	Cannelle CT		6,15 €

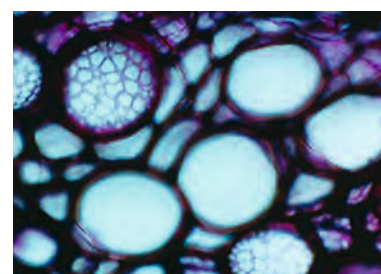
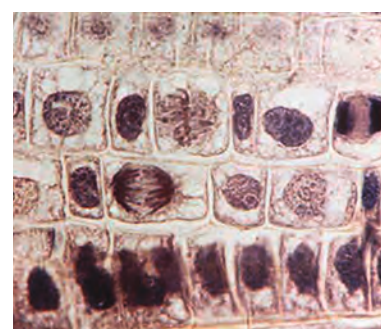
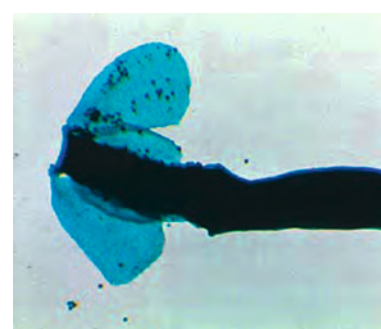
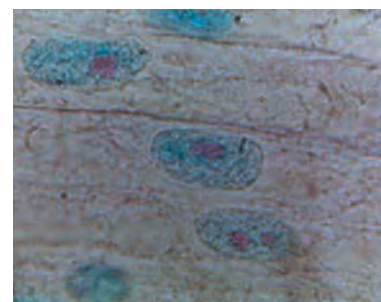

PRÉPARATIONS MICROSCOPIQUES

Référence	Descriptif	Au programme	Prix	Unitaire TTC
BACTÉRIOLOGIE				
DIVERS BACTÉRIES				
BX 736	Bacilles Mégthérium		5,20 €	
BX 763	Bactéries de la flore intestinale	3 / 2de	5,20 €	
BX 717	Bactéries dentaires	2de	5,20 €	
BX 718	Bactéries du fromage	6 / 2de	5,20 €	
BX 725	Bactéries mère du vinaigre	2de	5,20 €	
BX 741	Escherichia Coili	3	5,20 €	
BX 10	Nostoc	2de	5,20 €	
BX 733	Staphylocoques	6 / 3	5,20 €	
BX 732	Stréptocoques		5,20 €	
HB 2420	3 types de bactéries, coques, bacilles et des spirilles	2nde	3,70 €	Vendues par 10
ZOOLOGIE				
INVERTÉBRÉS SAUF INSECTES				
BX 543	Acarien du sol		5,20 €	
CX 508	Amibes	3	6,15 €	
BX 545	Anneau de Ténia		5,20 €	
BX 524	Araignée entière		5,20 €	
BX 516	Ascaris femelle CT	T	5,20 €	
BX 515	Ascaris mâle CT		5,20 €	
DX 563	Ascaris mâle et femelle CT	T	7,30 €	
BX 511	Cloporte entier		5,20 €	
AX 522	Daphnie entière	2de	3,90 €	
BX 530	Hydre CT		5,20 €	
DX 528	Hydre en bourgeonnement	2de	7,30 €	
CX 527	Hydre entière	2de	6,15 €	
CX 550	Lombric CL		6,15 €	
CX 519	Lombric CT		6,15 €	
CX 566	Micro faune du sol (acariens et autres)	2de	6,15 €	
CX 518	Myriapode entier		6,15 €	
CX 520	Néréis CT		6,15 €	
BX 568	Œuf d'Oursin	T	5,20 €	
CX 507	Paramécies	6 / 3 / 2de	6,15 €	
CX 565	Paramécies en conjugaison		6,15 €	
CX 564	Paramécies en scission		6,15 €	
AX 525	Patte d'araignée	6	3,90 €	
BX 534	Planaire CT	6	5,20 €	
BX 505	Plancton à crustacés	6	5,20 €	
EX 567	Pseudoscorpion		8,40 €	
CX 501	Radiolaires	6 / 2de	6,15 €	
AX 521	Radula de gastéropode	2de	3,90 €	
HZ 1510	Amibe, Amoeba proteus	3è	4,50 €	Vendues par 10
HZ 1635	Ascaris du cheval, ascaris megalcephala, mâle et femelle, CT	T	3,70 €	Vendues par 10
HZ 1636	Ascaris du cheval, ascaris megalcephala, œufs mitose	3è / T	4,50 €	Vendues par 10
HZ 1655	Daphnie entière (Puce d'eau)	2nde	3,70 €	Vendues par 10
HZ 1580	Hydre en Bourgeonnement	2nde	4,50 €	Vendues par 10
HZ 1522	Paramécies en conjugaison		3,70 €	Vendues par 10
HZ 1520	Paramécies, Paramecium	6è / 3è / 2nde	3,70 €	Vendues par 10
HZ 1640	Ver de terre, lumbricus, CT		3,70 €	Vendues par 10
HZ 1630	Ver solitaire, Taenia, proglottis développé		4,50 €	Vendues par 10

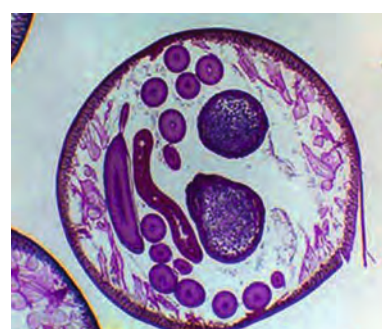

Référence	Descriptif	Au programme	Prix	Unitaire TTC
ZOOLOGIE, INSECTES				
INSECTES ENTIERS				
CX 667	Collemboles		6,15 €	
EX 678	Drosophile anténnapodia		8,40 €	
CX 623	Drosophiles mutées : white, ebony, vestigiale		6,15 €	
CX 620	Drosophiles, mâle et femelle	6 / T	6,15 €	
CX 608	Fourmis		6,15 €	
BX 627	Larve de drosophile		5,20 €	
CX 634	Larve de moustique culex		6,15 €	
CX 683	Pou femelle		6,15 €	
CX 682	Pou mâle		6,15 €	
BX 612	Puceron aptère	6	5,20 €	
AILES D'INSECTES				
AX 644	Aile d'abeille antérieur et postérieure		3,90 €	
AX 648	Aile de mouche	6	3,90 €	
AX 657	Aile de papillon (fragment)	6	3,90 €	
HZ 1719	Mouche commune, <i>Musca domestica</i> , aile	6è	3,70 €	Vendues par 10
HZ 1733	Pièride de chou, <i>Pieris brassicae</i> , fragment d'aile		3,70 €	Vendues par 10
PATTES D'INSECTES				
BX 605	Cornée étalée		5,20 €	
CX 643	Les 3 pattes d'abeille	6	6,15 €	
BX 654	Patte de criquet (adaptation au saut)	2de / 1	5,20 €	
AX 649	Patte de mouche		3,90 €	
AX 661	Patte de punaise		3,90 €	
BX 662	Patte natatoire	2de / 1	5,20 €	
CX 681	Pattes d'Insectes, 4 types de pattes		6,15 €	
BX 602	Stigmate	2de / 1	5,20 €	
BX 601	Trachée	2de / 1	5,20 €	
HZ 1705	Abeille, <i>Apis mellifica</i> , patte postérieure	6è	3,70 €	Vendues par 10
HZ 1780	Pattes d'insectes, 4 types, abeille, mouche commune, moustique et araignée	6è	4,50 €	Vendues par 10
TÊTES INSECTES				
CX 640	Tête d'abeille (appareil broyeur, lécheur)	2de / 1	6,15 €	
CX 655	Tête de coléoptère (doryphore appareil broyeur)	2de / 1	6,15 €	
CX 646	Tête de guêpe (appareil broyeur)	6 / 2de / 1	6,15 €	
BX 647	Tête de mouche (appareil labial)	6 / 2de / 1	5,20 €	
CX 664	Tête de moustique femelle (appareil piqueur suceur)		6,15 €	
CX 663	Tête de moustique mâle (appareil piqueur suceur)	2de / 1	6,15 €	
CX 656	Tête de papillon (appareil suceur maxillaire)	2de / 1	6,15 €	
CX 650	Tête de taon (appareil piqueur suceur)	2de / 1	6,15 €	
CX 652	Tête d'orthoptère (sauterelle, appareil broyeur)	2de / 1	6,15 €	
DX 675	Têtes d'Insectes, 7 types d'antennes		7,30 €	
HZ 1720	Moustique, <i>Culex pipiens</i> , larve		3,70 €	Vendues par 10
HZ 1760	Puce de chien, <i>Ctenocephalus canis</i>		3,70 €	Vendues par 10
HZ 1710	Abeille, <i>Apis mellifica</i> , œil à facettes		3,70 €	Vendues par 10
HZ 1708	Abeille, <i>Apis mellifica</i> , Tête (appareil broyeur, lécheur)	2nde / 1è	3,70 €	Vendues par 10
HZ 1722	Moustique, <i>Culex pipiens</i> , pièces buccales de la femelle (appareil piqueur suceur)	6è / 2nde / 1è	3,70 €	Vendues par 10
HZ 1730	Pièride de chou, <i>Pieris brassicae</i> , pièces buccales	2nde / 1è	3,70 €	Vendues par 10
HZ 1738	Sauterelle, <i>Locusta</i> , pièces buccales	2nde / 1è	3,70 €	Vendues par 10
ORGANES DIVERS D'INSECTES				
BX 645	Aiguillon d'abeille et poche à venin		5,20 €	
BX 671	Aiguillon de guêpe		5,20 €	
BX 642	Testicule de criquet CT		5,20 €	

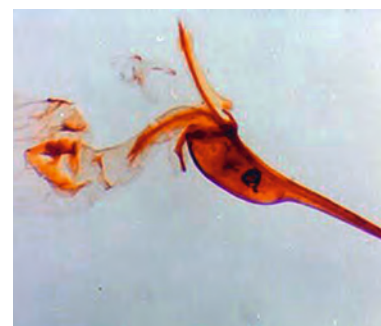

Référence	Descriptif	Au programme	Prix	Unitaire TTC
CYTOLOGIE				
CELLULE ET REPRODUCTION CELLULAIRE				
BX 704	Cellules buccales de l'homme		5,20 €	
DX 740	Chromosomes géants, drosophile		7,30 €	
DX 706	Chromosomes géants, glandes salivaires de chironome	3 / T	7,30 €	
DX 701	Mitose dans l'oeuf d'ascaris	T	7,30 €	
CX 729	Mue de triton	6	6,15 €	
BX 715	Tissus conjonctif nerf optique CT		5,20 €	
EX 727	Chromosome Humain mâle	T	5,20 €	
EX 728	Chromosome Humain femelle	T	5,20 €	
HZ 1724	Drosophila, chromosomes géants, glande salivaire	3è / T	3,70 €	Vendues par 10
HZ 1889	Grenouille, œuf, gastrulation avancée, CT		4,50 €	Vendues par 10
HZ 1880	Grenouille, ovule sans division, CT		3,70 €	Vendues par 10
HZ 1885	Grenouille, ovule, blastula, CT		4,50 €	Vendues par 10
HZ 1887	Grenouille, ovule, début de gastrulation, CT		4,50 €	Vendues par 10
HZ 1883	Grenouille, ovule, division, CT		4,50 €	Vendues par 10
HZ 1881	Grenouille, ovule, stades de division de début, CT		4,50 €	Vendues par 10
HZ 1877	Grenouille, Rana spec., frottis de sang		3,70 €	Vendues par 10
HISTOLOGIE				
APPAREIL CIRCULATOIRE				
FX 766	Anémie falciforme (drépanocytose)	1	9,90 €	
BX 752	Artère CT (rat, lapin ou mouton)	4 / 5 / 2de	5,20 €	
AX 759	Fibres musculaires cardiaques	6 / 1	3,90 €	
BX 751	Muscle cardiaque CL (rat)	6 / 1	5,20 €	
BX 758	Sang de batracien	6	5,20 €	
BX 768	Sang de poisson	6 / T	5,20 €	
BX 769	Sang de poule	6 / T	5,20 €	
BX 770	Sang de rat	6 / T	5,20 €	
CX 756	Sang humain (giemsa)	6 / 3 / 2de / T	6,15 €	
BX 753	Veine CT (rat, lapin ou mouton)	4 / 5 / 2de	5,20 €	
HX 1130	Artère et Veine de lapin, CT	5è / 4è / 2nde	3,70 €	Vendues par 10
HX 1150	Sang Humain, Frottis, coloration Giemsa	6è / 3è / 2nde / T	3,70 €	Vendues par 10
APPAREIL RESPIRATOIRE				
BX 802	Bronche CT (rat, lapin ou mouton)	5	5,20 €	
BX 711	Epithélium cilié, trachée	2de	5,20 €	
BX 805	Muqueuse olfactive	3	5,20 €	
BX 803	Poumon (rat)	6 / 5 / 3 / 2de	5,20 €	
EX 806	Poumon humain sain	6 / 3	8,40 €	
BX 801	Trachée CT (rat ou lapin)	2de	5,20 €	
BX 804	Trachée et oesophage en place CT (rat)	2de	5,20 €	
FX 807	Poumon humain fumeur CT	3	9,90 €	
CX 716	Branchies de Poisson	5 / 4 / T	6,15 €	
HX 1110	Poumon de lapin, Vaisseaux sanguins injectés	6è / 5è / 3è / 2nde	3,70 €	Vendues par 10
HX 1120	Trachée de lapin, CL	6è / 5è / 3è / 2nde	3,70 €	Vendues par 10
APPAREIL DIGESTIF				
BX 775	Estomac de mammifère CT		5,20 €	
BX 784	Foie de porc (lobules très nets)	6 / 1	5,20 €	
DX 720	Glycogène dans le foie	3	7,30 €	
BX 782	Intestin de batracien CT	6	5,20 €	
BX 781	Intestin grêle CT (rat ou chat)	6 / 5 / 3	5,20 €	
BX 787	Pancréas de porc	3 / 1	5,20 €	
CX 786	Pancréas humain	1	6,15 €	

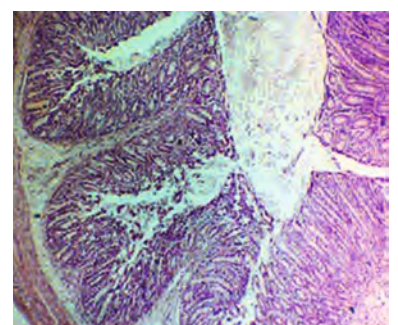
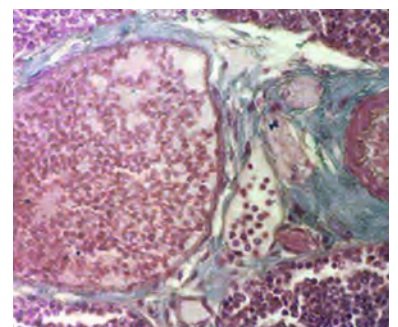
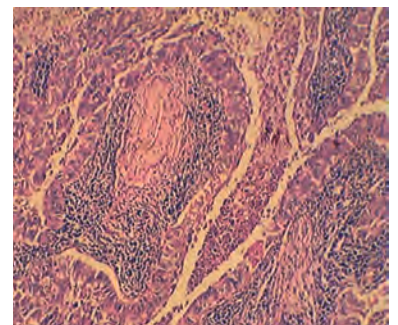
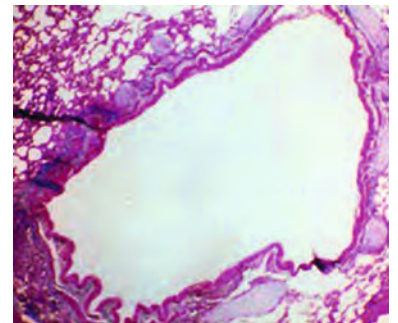
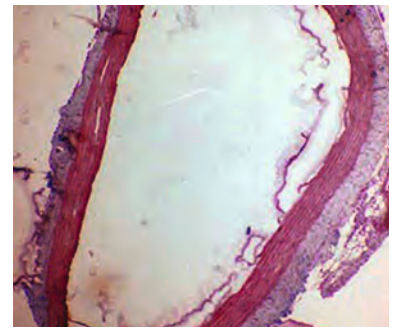

Référence	Descriptif	Au programme	Prix	Unitaire TTC
HX 1250	Foie de porc, CT	6è / 1è / T	3,70 €	Vendues par 10
HX 1230	Intestin grêle de chien, CT	6è / 5è / 3è / 2nde	3,70 €	Vendues par 10
HX 1220	Oesophage de chien, CT		3,70 €	Vendues par 10
HX 1140	Pancréas de lapin, CT	3è / 1è	3,70 €	Vendues par 10

APPAREIL EXCRÉTEUR

CX 812	Rein, CL (rat)	3 / 1	6,15 €	
BX 811	Rein, CT (rat)	3 / 1	5,20 €	
BX 813	Vessie, CT (rat ou lapin)		5,20 €	
HX 1310	Rein de lapin, vaisseaux sanguins injectés	3è / 1è	3,70 €	Vendues par 10

GLANDES ENDOCRINES

EX 916	Hypophyse CT		8,40 €	
BX 924	Surrénale CT (rat ou lapin)		5,20 €	
BX 921	Thyroïde en hyposécrétion		5,20 €	
CX 824	Thyroïde hyperactive		6,15 €	

SYSTÈME LYMPHATIQUE

CX 823	Ganglion Lymphatique	1	6,15 €	
BX 825	Frottis de rate	1 / T	5,20 €	
BX 821	Rate de porc	1	5,20 €	
BX 822	Thymus, CT (rat, porc ou lapin)	1	5,20 €	
HX 1160	Ganglion Lymphatique de lapin, CT	1è	3,70 €	Vendues par 10

SYSTÈME NERVEUX

AX 880	Cellule nerveuse CT de moelle (rat ou lapin)	1	3,90 €	
BX 885	Cerveau de rat CT		5,20 €	
BX 883	Cervelet de rat CT		5,20 €	
CX 887	Encéphale de rat CL	1	6,15 €	
CX 886	Encéphale de rat CT (cajal)	1	6,15 €	
BX 871	Moelle CT (rat, lapin ou veau)	3 / 1	5,20 €	
BX 874	Moelle de rat CT (cajal)	3 / 1	5,20 €	
CX 891	Moelle épinière frottis (neurone multipolaire)	4 / 5 / 1 / T	6,15 €	
BX 876	Nerf CL (lapin)	1	5,20 €	
BX 875	Nerf CT (lapin)	1	5,20 €	
BX 892	Nerf optique CT		5,20 €	
BX 879	Nerf osmié CL (lapin)	1	5,20 €	
BX 878	Nerf osmié CT (lapin)	1	5,20 €	
CX 877	Nerf osmié dissocié (rat ou lapin)	4 / 1	6,15 €	
BX 872	Neurones multipolaires, corps de Nissl (moelle CT de rat ou veau)	4 / 5 / 1 / T	5,20 €	
BX 873	Neurone unipolaire, cellule de Purkinje, Neurofibrilles	4 / 5 / 1 / T	5,20 €	
HX 1415	Cellules nerveuses motrices et Plaque motrice, Lapin	1è	4,50 €	Vendues par 10
HX 1420	Cervelet de chien, CT	1è	3,70 €	Vendues par 10
HX 1450	Moelle épinière de lapin, CT	1è / T	3,70 €	Vendues par 10
HX 1410	Nerf de lapin, CT et CL	1è	3,70 €	Vendues par 10
HX 1470	Papilles (du goût), lapin, CL	1è	3,70 €	Vendues par 10

APPAREIL GÉNITAL

CX 738	Cancer de la Prostate	T	6,15 €	
CX 849	Cordon ombilical CT		6,15 €	
BX 847	Ovaire CT, corps jaune (chatte ou lapine)	4 / 5 / 1	5,20 €	
BX 834	Ovaire de chatte CT (nombreux follicules)	1	5,20 €	
CX 836	Ovaire de lapine CL	1	6,15 €	
BX 835	Ovaire de lapine CT	1	5,20 €	
AX 842	Sperme de Taureau, frottis	6	3,90 €	

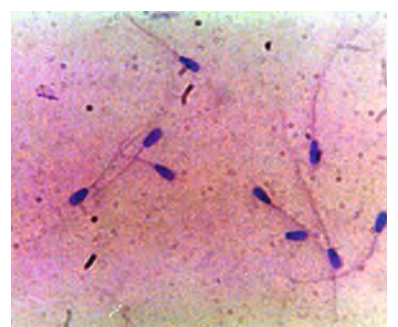
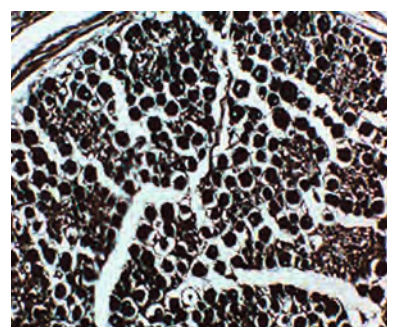
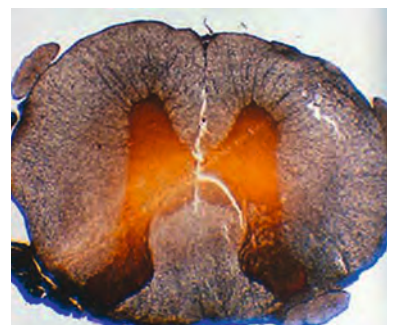
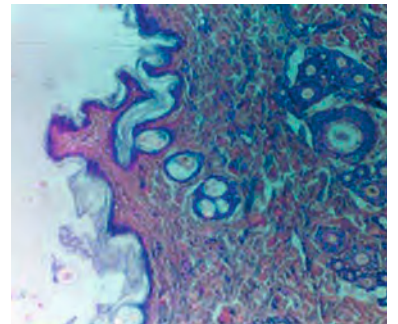
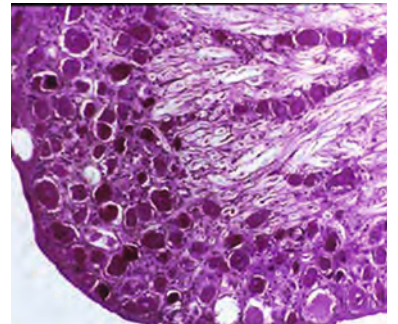

Référence	Descriptif	Au programme	Prix Unitaire TTC
BX 833	Sperme humain, frottis	4 / 5 / 1	5,20 €
BX 831	Testicule CT (rat)	1	6,15 €
CX 830	Testicule CT, homme	4 / 5 / 1	6,15 €
BX 846	Utérus CT pré oestrus	1	5,20 €
HX 1340	Ovaire de lapin, CT, avec développement des follicules	4è / 1è / T	3,70 € Vendues par 10
HX 1360	Sperme humains, Frottis	5è / 4è / 1è / T	3,70 € Vendues par 10
HX 1330	Testicule de lapin, CT	4è / 1è / T	3,70 € Vendues par 10

LA PEAU

BX 927	Peau de batracien CT		5,20 €
BX 934	Peau de cobaye avec poils CT		5,20 €
DX 931	Peau humaine CT		7,30 €
DX 913	Scalp humain CT (follicules pileux, glandes sébacées)		7,30 €
HX 1072	Cuir chevelu humain avec racine de cheveux, CT	3è / 2nde	4,50 € Vendues par 10
HX 1078	Peau de chien, CT		3,70 € Vendues par 10

LA VISION

CX 852	Oeil de rat CT totale	1	6,15 €
DX 861	Oeil de singe, cellules visuelles CL	1	7,30 €
BX 851	Rétine de rat, CT oeil postérieur	6 / 1	5,20 €
HX 1490	Rétine de lapin (la vision), CT	6è / 1è	4,50 € Vendues par 10

MUSCLES ET SQUELETTES

BX 907	Cartilage hyalin CT (porc ou rat)	1	5,20 €
BX 901	Muscle lisse CL (intestin ou estomac de rat)	1	5,20 €
BX 903	Muscle strié CL (lapin ou rat)	5 / 4 / 1	5,20 €
BX 902	Muscle strié CT (lapin ou rat)	6 / 5 / 4 / 1	5,20 €
DX 912	Os compact sec humain CL	1	7,30 €
DX 911	Os compact sec humain CT	1	7,30 €
HX 1049	3 Types de Muscles: Strié, Lisse, Muscle cardiaque, Chien, CL	6è / 5è / 4è / 1è	4,50 € Vendues par 10
HX 1006	Cartilage élastique, Lapin, CT		3,70 € Vendues par 10
HX 1005	Cartilage Hyalin, Lapin, CT	1è	3,70 € Vendues par 10
HX 1012	Dent de Lapin, Décalcifiée, CT		4,50 € Vendues par 10
HX 1080	Epithélium cilié de la Trachée de lapin, CT	6è / 5è / 3è / 2nde	3,70 € Vendues par 10
HX 1040	Muscle lisse de lapin, CT et CL	1è	3,70 € Vendues par 10
HX 1045	Muscle strié, chien, CL	5è / 4è / 1è	4,50 € Vendues par 10
HX 1011	Os compact Humain, CT	1è	4,50 € Vendues par 10
HX 1060	Tendon de chien Tissu conjonctif Dense, CL		3,70 € Vendues par 10
HX 1001	Tissu conjonctif Fibreux, Lapin, CT		3,70 € Vendues par 10

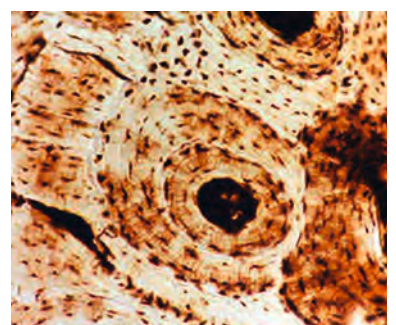
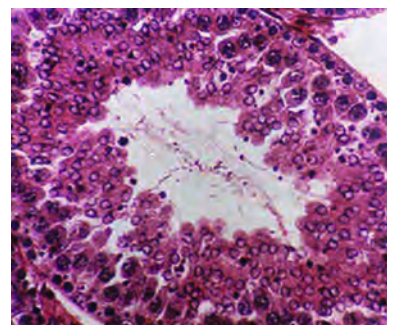
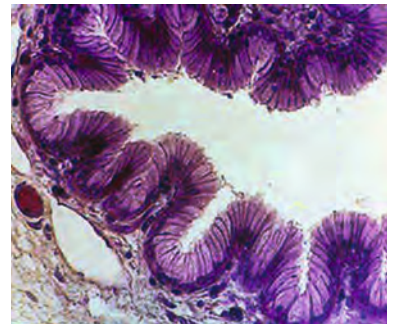

N'oubliez pas l'ImageFocus 4

Le logiciel fourni avec chaque caméra EUROMEX

Visualisation en temps réel et capture d'images à 300 dpi
 Sauvegarde de l'image au format TIFF(*), JPEG(*), BMP, GIF, PCX, PNG
 (*formats requis pour effectuer des mesures sur l'image).
 Annotation de l'image avec du texte et comparaison d'images.
 Imprimer des images
 Fonctions de calibration des objectifs du microscope et de la caméra
 Effectuer des mesures (lineaire/rectangle/ellipse/angle/surface aux contour libre), comptage manuel de particules...

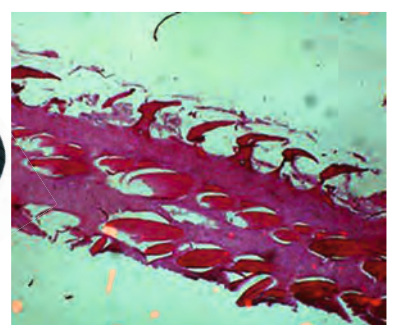

LES COLLECTIONS DE PRÉPARATIONS MICROSCOPIQUES

Une sélection qui répond à tous les nouveaux programmes !

CFX 00101 - Les méfaits du tabac - 2 lames

- Poumon humain sain
- Poumon humain fumeur CT

Descriptif	Référence	Prix TTC
Collection les méfaits du tabac (1 ex de chaque)	CFX 00101	18,30 €



CFX 00158 - Le sang - 5 lames

- Sang de batracien
- Sang de poisson
- Sang de poule
- Sang de rat
- Sang humain (giemsa)

Descriptif	Référence	Prix TTC
Collection le sang (1 ex de chaque)	CFX 00158	26,95 €



CFX 00116 - ÉTUDE des figures de Méiose - 5 lames

- Ascaris femelle CT
- Œuf d'Oursin
- Sordaria hybride (ascospores)
- Méiose anthère de lys, stades mélangées
- Testicule de criquet CT

Descriptif	Référence	Prix TTC
Collection étude des figures de Méiose (1 ex de chaque)	CFX 00116	26,95 €

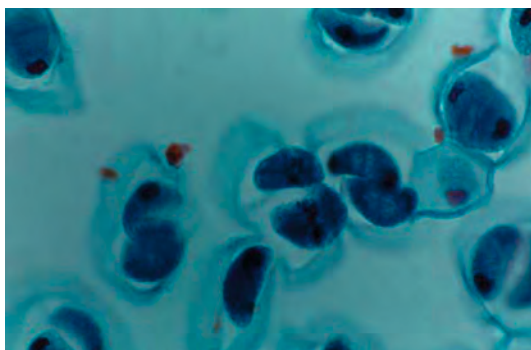
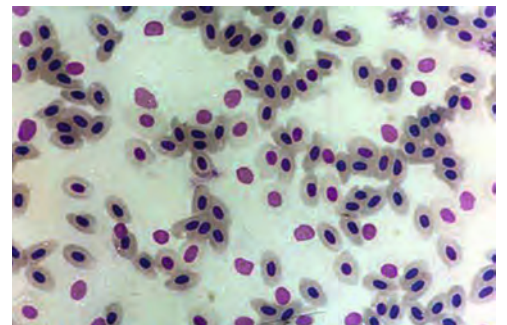

CFX 00161 - La vision - 4 lames

- Nerf optique CT
- Rétine de rat, CT oeil postérieur
- Oeil de rat CT totale
- Oeil de singe, cellules visuelles CL

Descriptif	Référence	Prix TTC
Collection la vision (1 ex de chaque)	CFX 00161	23,85 €

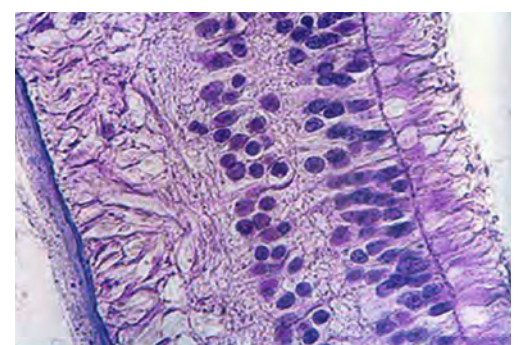

CFX 00130 - Appareil génital féminin - 7 lames

- Testicule CT (rat)
- Testicule CT, homme
- Sperme humain, frottis
- Sperme de Taureau, frottis
- Ovaire de lapine CT
- Ovaire de chatte CT (nombreux follicules)
- Utérus CT pré oestrus

Descriptif	Référence	Prix TTC
Collection appareil génital féminin (1 ex de chaque)	CFX 00130	37 €



CFX 00184 - La symbiose des végétaux - 5 lames

- Lichen, Thalle, CT
- Collema (lichen gélatineux, écrasement)
- Protonéma de mousse
- Nostoc
- Mycorhizes, CT (racine orchidée)



Descriptif	Référence	Prix TTC
Collection la symbiose des végétaux (1 ex de chaque)	CFX 00184	26,95 €

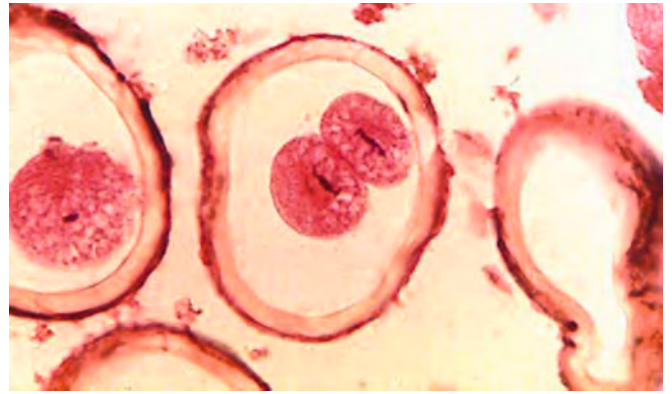
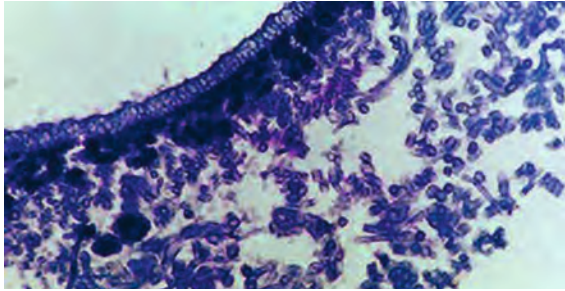

CHX 00101 - Division cellulaire - 2 lames

- Ascaris du cheval, ascaris megalocephala, œufs mitose
- Oignon, Allium cepa, extrémité d'une racine d'Allium, mitose, CL

Descriptif	Référence	Prix TTC
Collection division cellulaire (1 ex de chaque)	CHX 00101	9,95 €
Collection division cellulaire (10 ex de chaque)	CHX 00110	65,60 €

CFX 00196 - Cellules et énergie - 6 lames

- Feuille d'élodée à plat avec chloroplastes
- Houx CT (parenchyme chlorophyllien, cuticule)
- Lichen, Thalle, CT
- Mitochondrie cellule épiderme d'oignon
- Levure bourgeon
- Bactéries du fromage, Ferment Lactique



Descriptif	Référence	Prix TTC
Collection cellules et énergie (1 ex de chaque)	CFX 00196	32,15 €

CHX 00202 - La cellule - 5 lames

- 3 types de bactéries, coques, bacilles et des spirilles
- Levure, Saccaromyces sp., bourgeonnement végétatif
- Foie de porc, CT
- Oignon, Allium cepa, épiderme d'Allium
- Volvox sp, colonies sphériques



Descriptif	Référence	Prix TTC
Collection la cellule (1 ex de chaque)	CHX 00202	28 €
Collection la cellule (10 ex de chaque)	CHX 00210	132 €

CFX 00199 - Mécanismes d'adaptation de la plante - 5 lames

- Oyat CT (xérophytisme)
- Asperge, CT (cuticule, stomates, faisceaux en V)
- Stomate à plat (tradescantia)
- Lauriers rose CT
- Racine CT, poils absorbants



Descriptif	Référence	Prix TTC
Collection mécanismes d'adaptation de la plante (1 ex de chaque)	CFX 00199	26 €

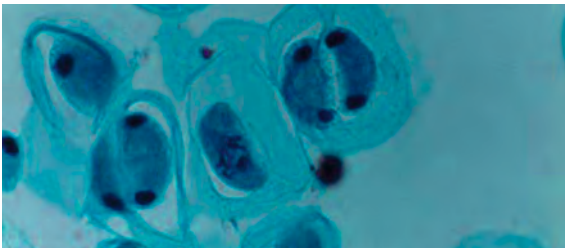

CFX00302 - Méiose de Lys - 5 lames

- 5 étapes sont observées



Descriptif	Référence	Prix TTC
Collection méiose de Lys (1 ex de chaque)	CFX00302	40 €

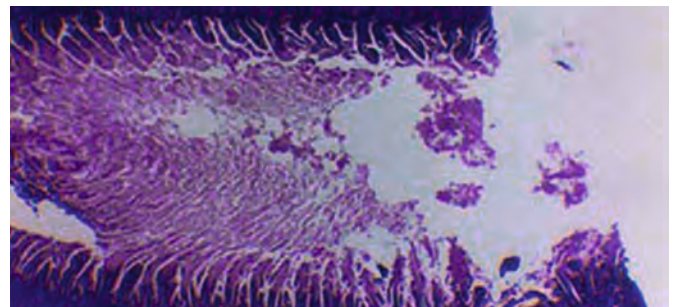

CHX 00301 - Histologie animale - 10 lames

- Artère et Veine de lapin, CT
- Intestin grêle de chien, CT
- Foie de porc, CT
- Pancréas de lapin, CT
- Poumon de lapin, Vaisseaux sanguins injectés
- Testicule de lapin, CT
- Ovaire de lapin, CT, avec développement des follicules
- Moelle épinière de lapin, CT
- Rein de lapin, vaisseaux sanguins injectés
- Nerf de lapin, CT et CL



Descriptif	Référence	Prix TTC
Collection histologie animale (1 ex de chaque)	CHX 00301	37 €
Collection histologie animale (10 ex de chaque)	CHX 00310	265 €

LES POLLENS

Chacun de nos pollens sont proposés sous deux formes...

Monté en lame

Avec une coloration baume du Canada

Descriptif	Référence	Prix Unitaire TTC
Anémone	PPP 01	5,20 €
Aulne	PPP 02	5,20 €
Bouleau	PPP 03	5,20 €
Bouton d'Or	PPP 04	5,20 €
Cèdre	PPP 05	5,20 €
Chamae cyparis	PPP 06	5,20 €
Chêne	PPP 07	5,20 €
Courge	PPP 08	5,20 €
Epicéa	PPP 09	5,20 €
Graminée	PPP 10	5,20 €
Jonc	PPP 11	5,20 €
Lin	PPP 12	5,20 €
Lisianthus	PPP 13	5,20 €
Lys	PPP 14	5,20 €
Mauve	PPP 15	5,20 €
Noisetier	PPP 16	5,20 €
Palmier	PPP 17	5,20 €
Pin	PPP 18	5,20 €
Pissenlit	PPP 19	5,20 €
Prunus	PPP 20	5,20 €
Sapin	PPP 21	5,20 €
Saule	PPP 22	5,20 €
Taxus	PPP 23	5,20 €
Tournesol	PPP 24	5,20 €
Tremble	PPP 25	5,20 €
Violette	PPP 26	5,20 €

48 €
PAR 10 UNITÉS

En suspension

Concervé dans une solution de fuschine glycinée

Descriptif	Référence	Prix Unitaire TTC
Anémone	PMP 01	4,50 €
Aulne	PMP 02	4,50 €
Bouleau	PMP 03	4,50 €
Bouton d'Or	PMP 04	4,50 €
Cèdre	PMP 05	4,50 €
Chamae cyparis	PMP 06	4,50 €
Chêne	PMP 07	4,50 €
Courge	PMP 08	4,50 €
Epicéa	PMP 09	4,50 €
Graminée	PMP 10	4,50 €
Jonc	PMP 11	4,50 €
Lin	PMP 12	4,50 €
Lisianthus	PMP 13	4,50 €
Lys	PMP 14	4,50 €
Mauve	PMP 15	4,50 €
Noisetier	PMP 16	4,50 €
Palmier	PMP 17	4,50 €
Pin	PMP 18	4,50 €
Pissenlit	PMP 19	4,50 €
Prunus	PMP 20	4,50 €
Sapin	PMP 21	4,50 €
Saule	PMP 22	4,50 €
Taxus	PMP 23	4,50 €
Tournesol	PMP 24	4,50 €
Tremble	PMP 25	4,50 €
Violette	PMP 26	4,50 €

42.75 €
PAR 10 UNITÉS



TP "Observation et Identification des Grains de Pollen"

Objectif :

- Réaliser une préparation microscopique
- Réaliser une observation microscopique
- Réaliser une capture d'image
- Réaliser un croquis d'observation

Matériels nécessaires : microscope , lames et lamelles, pipettes, des suspensions de pollen, une fiche d'identification des grains de pollen, caméra (équipements informatiques ou tablettes) et un logiciel d'acquisition et de traitement des images capturées...

LES LOIS DE LA GÉNÉTIQUE

Sur les Drosophiles

6 PROBLÈMES DE GÉNÉTIQUE PROPOSÉS SUR LA DROSOPHILE :

- 1 : Monohybridisme "Forme des Ailes"
- 2 : Dihybridisme "Couleur du corps et forme des ailes"
- 3 a : Hérité lié au sexe F1 "Couleur des yeux" ♂+ x ♀w
- 3 b : Hérité lié au sexe F1 "Couleur des yeux" ♂w x ♀+
- 4 : Hérité lié au sexe F2 "Couleur des yeux"
- 5 : Monohybridisme back-cross "Forme des Ailes"
- 6 a : Monohybridisme back-cross caractères liés 45:45:5:5
- 6 b : Monohybridisme back-cross caractères indépendants 25:25:25:25



3 PRÉSENTATIONS DISPONIBLES :

1) MiniKit SUR LAMES 76 x 26 mm

12 drosophiles par lame pour les problèmes 1, 3, 4, 5, 6
16 drosophiles par lame pour le problème 2
6 lames par collection, présentées en coffret carton
Problèmes 1 (D31), 2 (D32), 3 a ou b (D33a ou b), 4 (D34), 5 (D35), 6a (D55) ou 6b (D52)

Les MiniKit de Drosophiles sont composés de 6 lames pour un problème.

Descriptif	Référence	Prix TTC
Mini-collection monohybridisme	D 31	55 €
Mini-collection dihybridisme	D 32	55 €
Mini-collection hérité lié au sexe F1 (1)	D 33A	55 €
Mini-collection hérité lié au sexe F1 (2)	D 33B	55 €
Mini-collection hérité lié au sexe F2	D 34	55 €
Mini-collection monohybridisme back cross	D 35	55 €
Mini-collection monohybridisme back cross caractères liés	D 52	55 €
Mini-collection monohybridisme back cross caractères indépendants	D 55	55 €

3) COLLECTION "5 PROBLÈMES EN 5 PLAQUES"

La collection comprend 5 lames 80 x 65 mm, chaque lame montrant un problème à l'aide de 40 drosophiles (1, 2, 3b, 4, 5).

Descriptif	Référence	Prix TTC
5 PROBLÈMES EN 5 PLAQUES	D 45	69 €

COFFRET "MUTATIONS"

Permet de montrer l'effet de mutations sur le métabolisme cellulaire et comprendre le rôle du génome.



Composition du coffret (pour 20 binômes) :

- Souche Sauvage (yeux rouges, ailes normales)
- Souche White (yeux blancs)
- Souche Vestigiale (ailes chiffonnées)
- Souche Ebony (corps ébène)

Les tubes de drosophiles sont envoyés au stade larvaire. 40 à 100 mouches vont se développer dans chaque tube.

Descriptif	Référence	Prix TTC
COFFRET "MUTATIONS"	D 51	23 €

2) MaxiKit SUR LAMES 80 x 65 mm

Les drosophiles alignées pour faciliter le comptage.

32 drosophiles par lame pour le problème 2
40 drosophiles par lame pour les problèmes 1, 3, 4, 5, 6
192 ou 240 drosophiles réparties au hasard sur 6 lames (étiquettes jaunes)
+ 1 lame dite "de contrôle" (qui donne la solution du problème) (étiquettes rouges), présentant soit les parents pour les problèmes 3 et 5, soit les parents et les F1 pour les problèmes 1, 2, 4

Problèmes 1 (D36), 2 (D37), 3 a ou b (D38a ou b), 4 (D39), 5 (D40), 6a (D54) ou 6b (D53)

Les MaxiKit de Drosophiles sont composés de 7 lames pour un problème.

Descriptif	Référence	Prix TTC
Maxi-collection monohybridisme	D 36	95 €
Maxi-collection dihybridisme	D 37	95 €
Maxi-collection hérité lié au sexe F1 (1)	D 38A	95 €
MMaxi-collection hérité lié au sexe F1 (2)	D 38B	95 €
Maxi-collection hérité lié au sexe F2	D 39	95 €
Maxi-collection monohybridisme back cross	D 40	95 €
Maxi-collection monohybridisme back cross caractères liés	D 53	95 €
Maxi-collection monohybridisme back cross caractères indépendants	D 54	95 €

En cas de casse, chaque lame peut s'obtenir séparément.

Sur préparation microscopique 76 x 26 mm (pour 16 drosophiles) ou 80 x 65 mm (pour 40 ou 36 drosophiles) à l'unité.

Descriptif	Référence	Prix TTC
16 drosophiles sauvages (corps gris jaune-ailes longues)	D 61	10 €
16 drosophiles ebony-vestigiales (corps noir-ailes vestigiales)	D 62	10 €
40 drosophiles sauvages (corps gris jaune-ailes longues)	D 63	15 €
40 drosophiles ebony-vestigiales (corps noir-ailes vestigiales)	D 64	15 €
40 drosophiles : 20 sauvages + 20 ebony-vestigiales	D 65	15 €
1 lame parents : 20 sauvages- 10 sauvages+10 ebony-vestigiales	D 66	15 €
1 lame résultat : 6 sauvages - 6 vestigiales - 6 ebony - 6 ebony-vestigiales	D 67	15 €
40 drosophiles : 16 sauvages - 16 ebony-vestigiales - 2 vestigiales - 2 ebony	D 68	15 €
40 drosophiles : 10 sauvages - 10 ebony-vestigiales - 10 vestigiales - 10 ebony	D 69	15 €

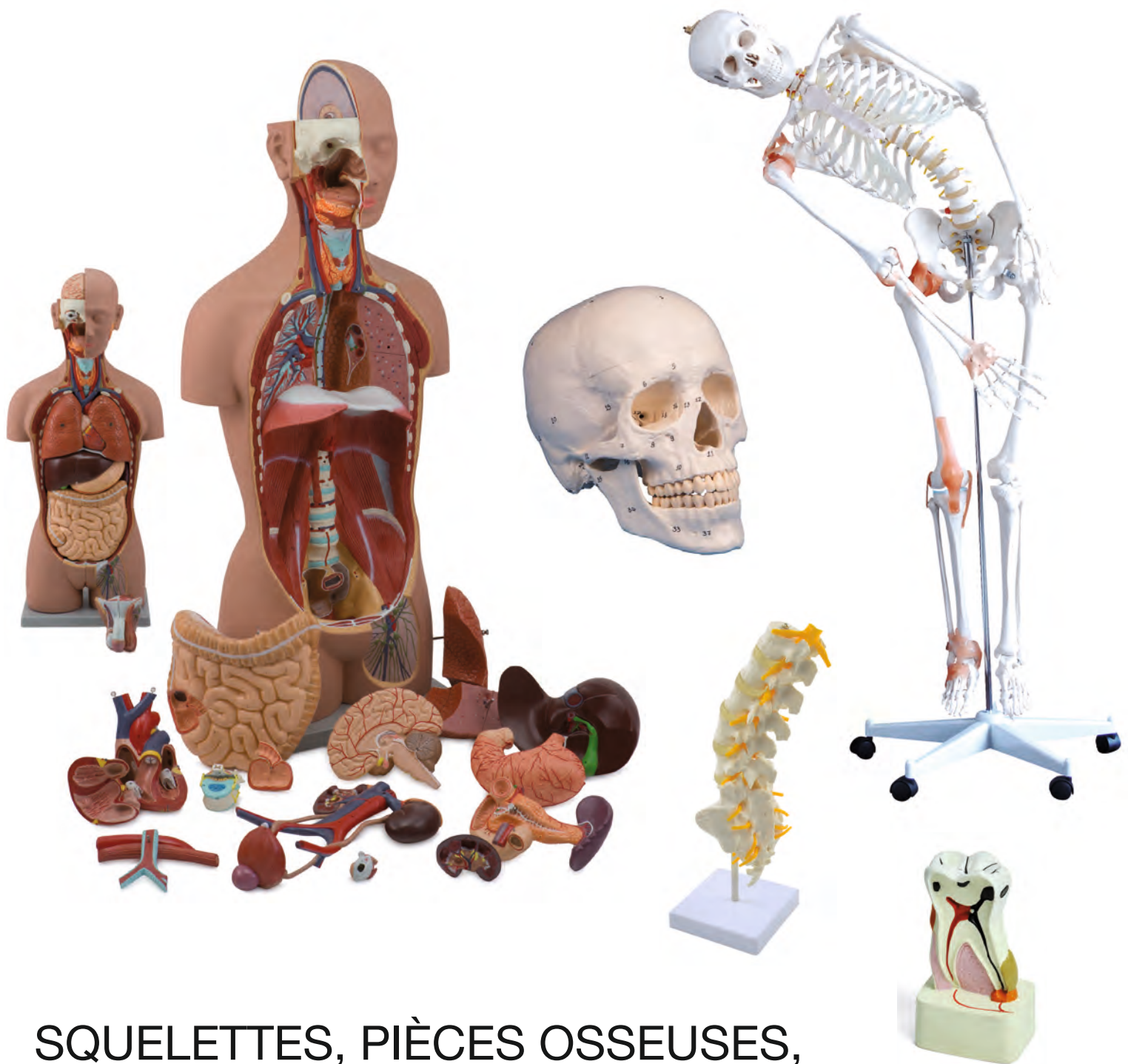

SQUELETTES, PIÈCES OSSEUSES, TRONCS ET ORGANES...

...des produits précis et très réalistes !

Nos modèles sont réalisés en résine polyvinyle et sont entièrement peints à la main à l'aide de peintures sans solvants, ni toxiques.

Les emballages eux aussi sont parfaitement respectueux de l'environnement et sont totalement biodégradables.

Une Gamme de produits permettant d'observer les plus petits détails de l'anatomie humaine, animale ou végétale, et dont la fidélité de reproduction des organes et de leurs interactions offre une approche très réaliste.

LES SQUELETTES HUMAINS

Une sélection de squelettes de grande qualité.

- Modèles didactiques de taille naturelle
- Pièces ostéologiques moulées et assemblées d'après nature
- Fidélité de reproduction
- Modèles simples, flexibles, avec ligaments ou insertions

220€

Excellent rapport qualité/ prix

Squelette humain pédagogique Oscar

Reproduction très fidèle d'un squelette d'homme adulte.

Le moulage de très grande qualité en fait un outil pédagogique très robuste pour être manipulé par les élèves.
Il est monté sur un support très stable.
Ses caractéristiques techniques font d'Oscar, le meilleur choix en ostéologie...

- Fabriqué et assemblé en Europe.
- Résine plastique incassable et durable.
- Squelette de taille naturelle.
- Le Crâne est démontable en 3 parties.
- Les dents sont fabriquées séparément et fixées individuellement en respectant les écarts de manière réaliste.
- Les membres peuvent être enlevés et rattachés très facilement grâce aux attaches rapides.
- L'épaule, la hanche et des articulations du genou sont associés par attaches en caoutchouc flexibles. Ce qui distingue Oscar des modèles moins mobiles à jointures métalliques.
- Les 200 os qui constituent ce squelette correspondent exactement en taille et en poids aux os humains.
- Le squelette est anatomiquement correct et complet, il présente les principales structures.
- Le squelette montre des nerfs spinaux, l'artère vertébrale et un prolapsus de disque dorsolatéral.
- Oscar est équipé d'un anneau de suspension, afin de permettre de le suspendre si nécessaire.

Taille : 178 cm avec support.

Poids : appr. 9 kg

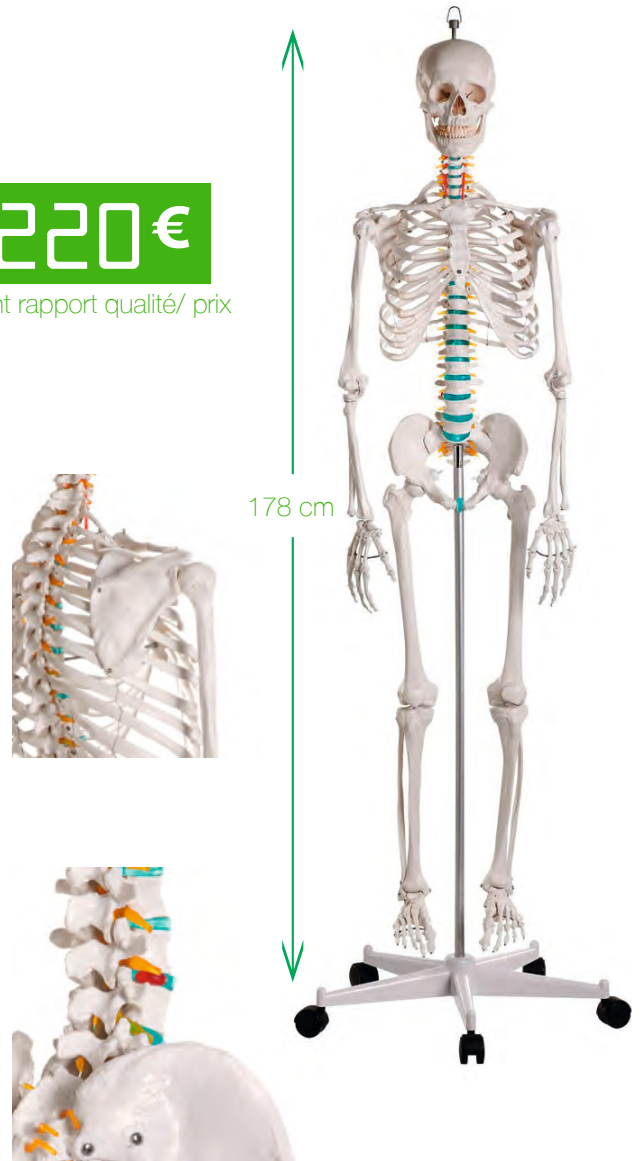

Descriptif	Référence	Prix TTC
Squelette humain pédagogique Oscar	SV 002960	220 €



Squelette humain standard Jimmy

240€

Modèle présenté sur support roulant

Colonne vertébrale articulée.
Disques intervertébraux flexibles.
Extrémités amovibles.
Crâne démontable en 3 parties.
Reproduction fidèle de tous les détails anatomiques.
Support mobile anti-basculement.

Taille : 180 cm



Descriptif	Référence	Prix TTC
Squelette humain standard Jimmy	SV 495121	240 €

Mini-squelette standard Tom

Reproduction à l'échelle d'un squelette humain en 1/2 taille naturelle.
Le crâne, les bras et les jambes peuvent être désarticulés.
Le crâne est démontable en 3 parties.
C'est un outil pédagogique idéal pour chaque poste élève.
Livré avec un socle stable.

Taille : 80 cm avec support.

127€

80 cm

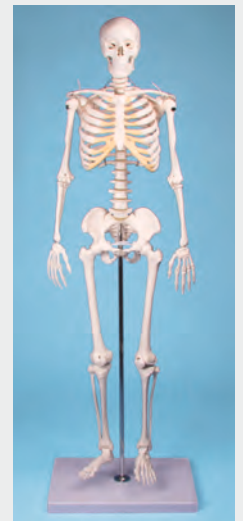
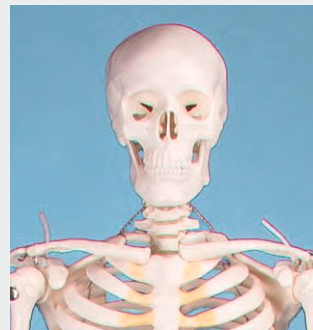

Descriptif	Référence	Prix TTC
Mini-squelette standard Tom	SV 003032	127 €

76€

85 cm

Mini-squelette avec vaisseaux sanguins et nerfs

Ce squelette anatomique montre non seulement la structure osseuse du corps humain, mais représente également le cheminement des divers vaisseaux sanguins et des nerfs. L'ouverture de la voûte crânienne laisse apercevoir un modèle de cerveau, qui montre la circulation du sang la plus complète possible. Le cœur est aussi représenté dans ce squelette anatomique.

Modèle de 1/2 taille à l'échelle en partie démontable, avec représentation des nerfs et des vaisseaux sanguins. Extrémités amovibles et crâne en 3 parties.

Les membranes interosseuses et les membranes osseuses antébrachiales sont représentées.

C'est un outil pédagogique très complet, son tarif permet d'équiper chaque poste de travail.

Fabriquée à partir de matière plastique robuste.

Livré avec un socle stable.

Taille : 85 cm

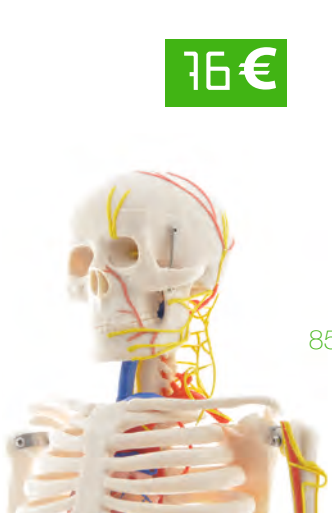

Descriptif	Référence	Prix TTC
Mini-squelette avec vaisseaux sanguins et nerfs	SV 130497	76 €

278 €

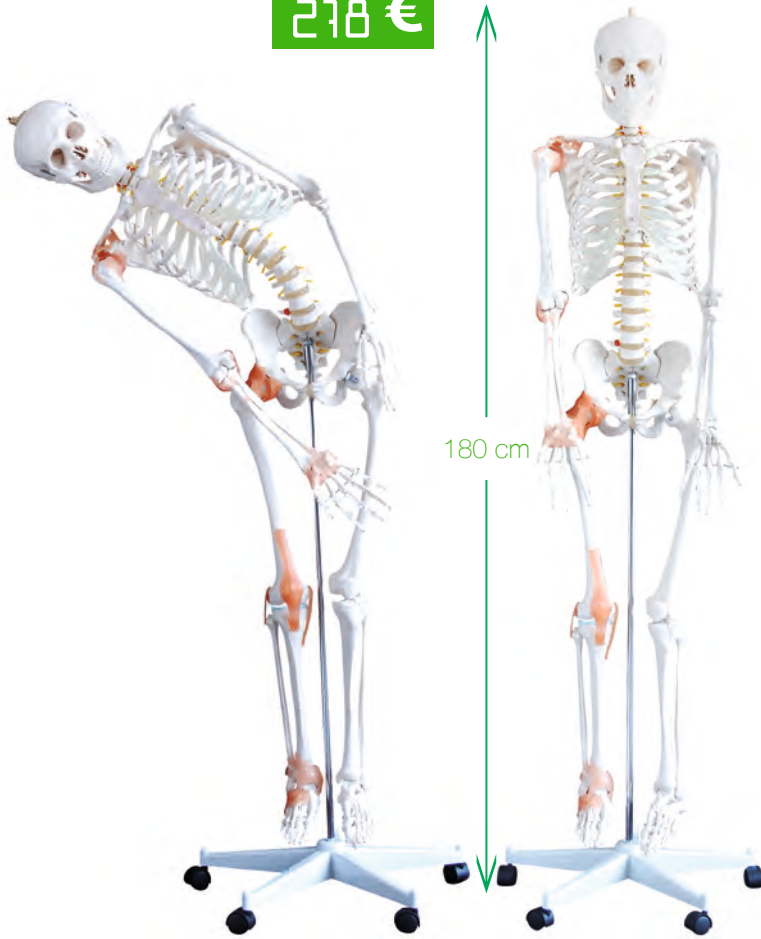

Squelette flexible avec ligaments

Squelette humain grandeur nature avec colonne vertébrale souple.

Ce squelette grandeur nature présente une colonne vertébrale souple et des membres amovibles. Il illustre également la structure des ligaments sur 6 articulations, ainsi qu'une hernie discale. Monté sur un support mobile à roulettes anti-bascule, ce modèle est adapté aux écoles et universités, mais aussi aux hôpitaux et cliniques pour l'information des patients.

Colonne vertébrale souple.

Extrémités mobiles, 1 bras et 1 jambe amovibles.

Monté sur un support mobile à roulettes anti-basculement.

Représentation détaillée des ligaments sur les articulations du côté droit : épaule, coude, main, hanche, genou et pied.

Crâne en trois parties amovibles.

Présence d'une hernie discale.

Taille : 180 cm (grandeur nature)

Descriptif	Référence	Prix TTC
Squelette flexible avec ligaments	SV 130985	278 €

Squelette flexible d'étude des postures

Squelette de thérapie avec colonne vertébrale entièrement mobile.

Ce squelette est idéal pour l'étude du squelette mais aussi des positions et des mauvaises positions.

Le modèle a les caractéristiques suivantes :

Empreinte naturelle d'un squelette humain.

Représentation de tous les détails anatomiques, fissures, foraminaux et processus

Crâne démontable en trois parties.

Bras et jambes démontables.

Articulations lisses des épaules, hanches et chevilles.

Jambe démontable au niveau du genou.

Pieds démontables .

Omoplates mobiles.

Support de sécurité à roulettes, à cinq branches

Colonne vertébrale entièrement mobile avec disques souples et nerfs sortant.

Taille : 176 cm



176 cm

525 €



Descriptif	Référence	Prix TTC
Squelette flexible d'étude des postures	SV 003014	525 €



Squelette flexible d'étude des postures avec insertions musculaires

678 €

Comme le modèle 3014, cependant avec en plus le marquage des origines et des attaches des muscles sur un côté du corps.

Le squelette de thérapie possède une colonne vertébrale mobile.

Le modèle a les caractéristiques suivantes :

Empreinte naturelle d'un squelette humain

Représentation de tous les détails anatomiques, fissures, foraminaux et processus

176 cm Crâne démontable en trois parties

Bras et jambes démontables

Articulations lisses des épaules, hanches et chevilles

Jambe démontable au genou

Pieds démontables

Omoplates mobiles

Support de sécurité à roulettes, à cinq branches, très stable.

Colonne vertébrale entièrement mobile avec disques souples et nerfs sortants.

Désignation de l'origine et des zones d'attache des muscles sur une moitié du corps, avec notice détaillée.

Taille : 176 cm

Poids : 9,5 kg

Descriptif	Référence	Prix TTC
Squelette flexible d'étude des postures avec insertions musculaires	SV 003015	678 €

PIÈCES OSSEUSES ET ARTICULATIONS

Une sélection de pièces très détaillées...

- Pièces destinées aux cours magistraux ou aux révisions
- Taille naturelle
- Nouveaux ligaments des articulations plus souples et plus robustes

Squelette articulé du pied

Modèle anatomique du pied grandeur nature avec appareil ligamentaire

Articulé

Livré sur socle

27 €



Descriptif	Référence	Prix TTC
Squelette articulé du pied	SV 130247	27 €

Squelette articulé de la main

27 €



Squelette de la main avec ligaments
Le modèle montre la structure anatomique de la main avec poignet et ligaments

Taille : 11 x 7 x 26cm
Livré sur socle

Descriptif	Référence	Prix TTC
Squelette articulé de la main	SV 130371	27 €

Articulation de l'épaule

Modèle d'articulation de l'épaule avec les ligaments
Le modèle d'articulation de l'épaule présente les structures osseuses de l'articulation de l'épaule humaine et les ligaments associés.

Taille : 20 x 18 x 17,5cm (H x L x P)

Structures présentées :

- Humérus
- Tête de l'humérus
- Omoplate (scapulum)
- Clavicule (clavicula)
- Acromion
- Ligaments

38 €



Descriptif	Référence	Prix TTC
Articulation de l'épaule	SV 130490	38 €

Articulation du coude

38 €



Ce modèle de squelette présente le coude avec les ligaments.

Taille : 25 x 12 x 12,5cm (H x L x P)

Structures présentées :

- Humérus, coupe
- Tête radiale
- Radius, coupe
- Cubitus, coupe
- Ligaments

Descriptif	Référence	Prix TTC
Articulation du coude	SV 130492	38 €

Articulation de la hanche

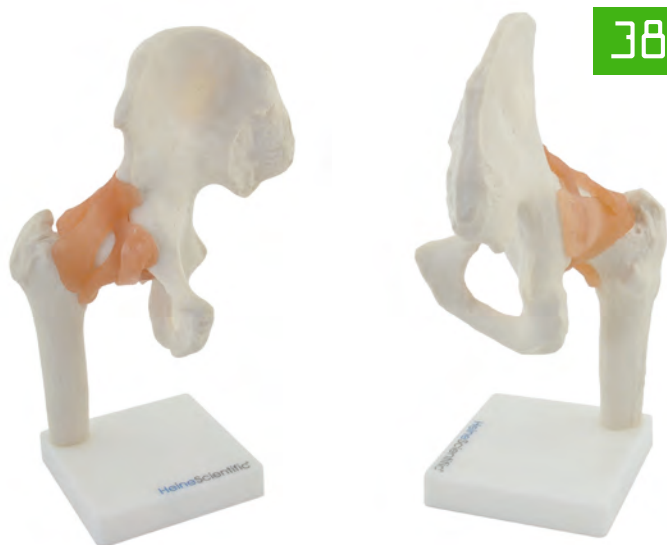

38 €

Ce modèle de squelette présente l'articulation de la hanche humaine avec les ligaments. Le modèle d'articulation de la hanche n'est pas flexible. Monté sur une base en plastique blanc

Taille : 30 x 20 x 13cm (H x L x P)

Structures présentées :

- Crête iliaque
- Os ilium
- Os Pubis
- Articulation de la hanche
- Col du fémur
- Fémur (coupe)
- Ligaments

Descriptif	Référence	Prix TTC
Articulation de la hanche	SV 130491	38 €

Articulation du genou

Modèle anatomique du genou humain, grandeur nature
Reproduction fidèle avec appareil ligamentaire
Livré sur socle



28 €

Descriptif	Référence	Prix TTC
Articulation du genou	SV 495123	28 €

Modèle de bassin masculin

Modèle de Squelette du bassin d'un homme grandeur nature.
Grâce à l'utilisation de résine plastique de grande qualité, le modèle de bassin est particulièrement réaliste dans sa structure de surface et dans ses couleurs. La structure du cartilage fibreux de la symphyse est également très bien mise en valeur.
Le modèle de bassin masculin correspond aux dimensions d'un homme adulte de taille moyenne.

Structures observables :

- Os sacrum
- Articulation sacro-iliaque
- Crête iliaque
- Os iliaque
- Epine iliaque antérieure
- Acetabulum
- Os ischium
- Foramen ischio-pubien
- Os du pubis avec arc pubien et symphyse pubienne

41 €



Descriptif	Référence	Prix TTC
Modèle de bassin masculin	SV 130493	41 €

Modèle de bassin féminin

Ce modèle du squelette du bassin féminin représente avec exactitude les structures osseuses du bassin féminin et permet de distinguer très facilement les différences spécifiques au sexe. Grâce à l'utilisation de matières plastiques spéciales, la structure de la surface et les couleurs donnent un effet très naturel à ce modèle de bassin, la structure du cartilage fibreux de la symphyse étant imitée de façon réaliste.

Structures observables :

- Os sacrum
- Articulation sacro-iliaque
- Os iliaque
- Crête iliaque
- Epine iliaque antérieure
- Foramen ischio-pubien
- Acetabulum
- Os du pubis avec arc du pubis
- Symphyse pubienne
- Os ischium

41 €



Descriptif	Référence	Prix TTC
Modèle de bassin féminin	SV 130494	41 €

Modèle de bassin féminin avec plancher pelvien

Modèle de bassin féminin avec utérus, rectum et muscles du plancher pelvien. Ce modèle anatomique présente le bassin féminin avec les muscles du plancher pelvien, l'utérus, le rectum, le vagin et la symphyse pubienne. Les parties molles du modèle de bassin sont faites de plastique flexible, tandis que le bassin osseux est fait de plastique rigide.

Structures observables :

- Bassin osseux
- Muscles du plancher pelvien
- Sacrum
- Anus avec rectum
- Utérus et ovaires
- Vulve
- Clitoris
- Symphyse pubienne

Taille : 25 x 24 x 15 cm (H x L x P)
Monté sur un socle en plastique blanc

56 €



Descriptif	Référence	Prix TTC
Modèle de bassin féminin avec plancher pelvien	SV 130826	56 €

Modèle de bassin féminin avec plancher pelvien démontable

Ce modèle de type nouveau d'un bassin de femme avec musculature du plancher pelvien représente le plancher pelvien dans ses couches.

Les muscles sont tenus par des clips, si bien qu'ils peuvent être facilement retirés pour montrer chaque couche.

Les muscles suivants sont représentés et extractibles :

- M. obturatorius internus (gauche et droit) ;
- M. piriformis (gauche et droit) ;
- M. coccygeus (gauche et droit) ;
- Diaphragma pelvis
- Diaphragma urogenitale
- Muscles sphincters de la région urogénitale et intestinale

Ce modèle convient parfaitement aux cours de gymnastique pelvienne, à la préparation à l'accouchement, pour la formation des sages-femmes ou tout simplement pour l'étude de la musculature du plancher pelvien.

Taille : 27 x 18 x 17 cm
Poids : 960 g

178 €

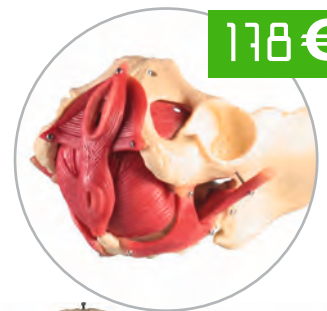

Avec les deux moitiés de bassin et le sacrum, le modèle se compose en tout de 12 pièces.

Descriptif	Référence	Prix TTC
Modèle de bassin féminin avec plancher pelvien démontable	SV 004075	178 €

LES COLONNES VERTÉBRALES

- Démonstration des mouvements physiologiques
- Mise en évidence des déformations pathologiques
- Etude des vices d'attitude et corrections



Modèle de colonne vertébrale avec bassin

64 €



Représentation physiologique de toutes les vertèbres, des nerfs spinaux, de la moelle épinière et de l'artère vertébrale. Représentation pathologique d'une lésion vertébrale et d'une hernie discale

Taille : env. 74 cm
Livré avec support en métal

Descriptif	Référence	Prix TTC
Modèle de colonne vertébrale avec bassin	SV 129993	64 €

Modèle de colonne vertébrale didactique

La colonne vertébrale pédagogique est un squelette d'une colonne vertébrale humaine grandeur nature. La colonne vertébrale didactique est un excellent support d'apprentissage médical avec la mise en relief de la coupe de la colonne vertébrale par l'intermédiaire de couleurs.

La colonne vertébrale didactique indique les vertèbres cervicales (C1-C7) en terre cuite, les vertèbres thoraciques (Th1-Th12) en bleu clair, le rachis lombaire (L1-L5) en rose, le sacrum et le coccyx en jaune. Montre une hernie discale en L4/L5

Taille (globale) : 71 cm
Monté sur socle stable

Structures visibles :

- Écaille de l'occipital
- Vertèbre isolée
- Artères vertébrales posées par paire
- Disques intervertébraux
- Nerfs rachidiens
- Bassin masculin avec symphyse

74 €



Descriptif	Référence	Prix TTC
Modèle de colonne vertébrale didactique	SV 131267	74 €



82€

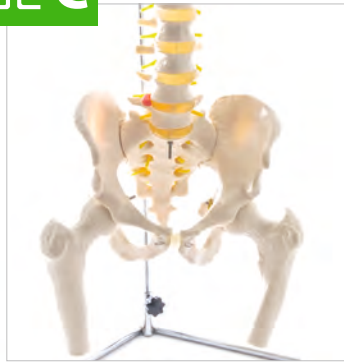

Modèle anatomique de colonne vertébrale

Ce modèle de colonne vertébrale de grandeur naturelle est le moulage d'une véritable colonne vertébrale humaine et montre avec une grande exactitude les structures de la colonne vertébrale.

Dans la région du rachis lombaire, on peut voir une hernie discale. Les têtes fémorales sont articulées. Le modèle de colonne vertébrale peut être librement suspendu à un cadre métallique.

Taille (globale) : 86 cm
Support métallique inclus

Structures visibles :

- Base du crâne
- Colonne vertébrale avec vertèbres séparées
- Artères vertébrales par paire
- Disques intervertébraux
- Moelle épinière
- Nerfs rachidiens
- Bassin masculin avec symphyse
- Deux têtes fémorales

Descriptif	Référence	Prix TTC
Modèle anatomique de colonne vertébrale	SV 130496	82 €

Colonne vertébrale avec bassin démontable

Cette gamme est particulièrement adaptée à l'enseignement des bonnes positions...

Empreinte naturelle d'une colonne vertébrale humaine de très grande qualité avec bassin démontable et pied.

Le modèle est monté sur un flexible métallique spiralé, ce qui rend la colonne vertébrale stable et en même temps très mobile. Les disques souples spéciaux se comportent comme des disques naturels.

Les nerfs spinaux sont également représentés ainsi que l'artère vertébrale.

Avec support démontable.

Taille : 70 cm
Poids : 1,8 kg

Descriptif	Référence	Prix TTC
Colonne vertébrale avec bassin démontable	SV 004009	192 €



192€

Colonne vertébrale avec bassin et fémurs démontables

Cette gamme est particulièrement adaptée à l'enseignement des bonnes positions...

Empreinte naturelle d'une colonne vertébrale humaine de très grande qualité avec bassin démontable, moignons fémoraux et support. Le modèle est monté sur une tige métallique à spirales, ce qui rend la colonne vertébrale stable et en même temps très mobile.

Les disques souples spéciaux se comportent comme des disques naturels.

Les nerfs spinaux sont également représentés ainsi que l'artère vertébrale.

Le modèle est monté sur un pied et peut en être facilement séparé.

Avec support démontable.

Taille : 70 cm
Poids : 1,8 kg

Descriptif	Référence	Prix TTC
Colonne vertébrale avec bassin et fémurs démontables	SV 004014	211 €



211€

Sac de transport pour colonne vertébrale

Idéal pour le transport et convient au rangement.

Taille : 65 x 30 x 30 cm
Poids : 0,3 kg

Descriptif	Référence	Prix TTC
Sac de transport pour colonne vertébrale	SV 003022	23 €



23€

54 €



Modèle de disques intervertébraux

Ce modèle illustre les stades des affections des disques vertébraux. Chaque modèle présente deux vertèbres lombaires, disques intervertébraux et nerfs. Tous les modèles de disques intervertébraux peuvent être enlevés individuellement du support.

Modèle médical de « disques intervertébraux » se composant de :

- 1 support
- 4 modèles de disques intervertébraux

Le modèle 1 illustre l'état en bonne santé

Le modèle 2 montre une affection des disques intervertébraux

Les modèles 3 et 4 illustrent d'autres lésions des disques et lombaires

Descriptif	Référence	Prix TTC
Modèle de disques intervertébraux	SV 127100	54 €

Section de colonne cervicale avec moelle, nerfs et disques intervertébraux

Ce modèle de colonne cervicale grandeur nature, représente la colonne cervicale humaine dans son intégralité, avec l'os occipital, les nerfs, les disques intervertébraux et la moelle. Le modèle de colonne cervicale est monté sur un socle avec trépied. Représente toutes les structures principales, y compris les nerfs, disques, etc.

Structures identifiables sur le modèle de colonne cervicale :

- Vertèbres cervicales C1-C7
- Occipital
- Disques intervertébraux
- Nerfs
- Artère vertébrale
- Moelle épinière
- Bulbe rachidien
- Protubérance annulaire

Taille : 24 x 12 x 12 cm (H x L x P)

Monté sur un socle en plastique blanc

49 €



Descriptif	Référence	Prix TTC
Section de colonne cervicale avec moelle, nerfs et disques intervertébraux	SV 131068	49 €

49 €

Section de colonne lombaire



Ce modèle anatomique d'une colonne vertébrale grandeur nature, représente non seulement les cinq vertèbres lombaires, mais aussi le sacrum, le coccyx, les nerfs et les disques intervertébraux.

Le modèle illustre parfaitement le parcours des nerfs spinaux et la courbure de la colonne vertébrale.

Taille : 24 x 12 x 12 cm (H x L x P)

Monté sur un socle en plastique blanc

Le modèle de colonne vertébrale visualise les structures suivantes :

- les 5 vertèbres lombaires
- le sacrum
- le coccyx
- les nerfs spinaux
- la cauda equina
- les disques intervertébraux

Descriptif	Référence	Prix TTC
Section de colonne lombaire	SV 131069	49 €

Vertèbres cervicales avec support

C1 à C7 ainsi qu'un segment de la base du crâne montés de manière souple. Avec moelle épinière et nerfs spinaux sortants. Tous les mouvements au niveau des cervicales et les articulations de la tête peuvent être démontrés. Avec support démontable



Descriptif	Référence	Prix TTC
Vertèbres cervicales avec support	SV 004073	54 €

Vertèbres dorsales avec support

TH1 à TH12 sont montées de manière souple. Avec moelle épinière et nerfs spinaux sortants. Tous les mouvements au niveau des dorsales peuvent être démontrés. Avec support démontable



Descriptif	Référence	Prix TTC
Vertèbres dorsales avec support	SV 004060	57 €

Vertèbres lombaires avec support

L1 à L5 et sacrum sont montés de manière souple. Avec moelle épinière et nerfs spinaux sortants. Tous les mouvements au niveau des vertèbres lombaires peuvent être démontrés. Avec support démontable



Descriptif	Référence	Prix TTC
Vertèbres lombaires avec support	SV 004036	61 €

223 €

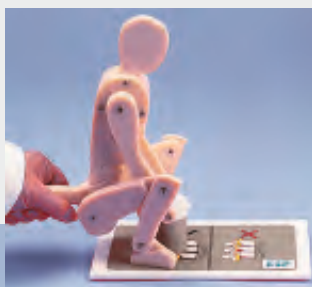

Mannequin d'attitude

Modèle pédagogique très explicite

Le mannequin d'attitude permet de démontrer les positions recommandées pour lever des charges en exploitant les bons appuis. La reproduction de la colonne vertébrale met en évidence la déformation des disques intervertébraux lorsqu'une mauvaise posture est adoptée. La recherche du centre de gravité du corps limite l'effort et sauvegarde le squelette vertébral.

Taille : 280 x 210 X 210 mm
Poids : 1,4 Kg



Descriptif	Référence	Prix TTC
Mannequin d'attitude	W 19007	223 €

LES CRÂNES HUMAINS

- Matière plastique inaltérable et incassable
- Démontables en 3 parties ou plus selon les modèles
- Fidélité de reproduction des fissures, sutures et autres détails anatomiques



Crâne classique en 3 parties

Crâne humain, grandeur nature
Reproduction fidèle et détaillée
Calotte crânienne amovible
Mâchoire articulée
Démontable en 3 parties
3 dents peuvent être enlevées et remises.

Descriptif	Référence	Prix TTC
Crâne classique en 3 parties	SV 129992	59 €



Crâne pédagogique en 3 parties

Crâne en couleur
Colorations différentes des os
Calotte crânienne amovible
Mâchoire inférieure articulée
Possibilité d'enlever et de replacer 3 dents

Descriptif	Référence	Prix TTC
Crâne pédagogique en 3 parties	SV 129989	49 €



Mini crâne sur support

Reproduction miniature d'un crâne.
Mâchoire mobile et calotte crânienne amovible.
Le crâne peut être détaché de son support pour l'observation.
Son tarif permet d'équiper chaque poste de travail.

Dimensions : 7.5 x 6.5 x 10 cm

Descriptif	Référence	Prix TTC
Mini crâne sur support	SV 004650	29 €

Crâne classique en 3 parties numérotées



85 €

Crâne humain de très grande qualité, grandeur nature
 Reproduction fidèle et détaillée ajustement par numérisation d'un crâne humain
 Calotte crânienne amovible
 Mâchoire articulée
 Démontable en 3 parties
 Les accroches magnétiques très efficaces, permettent de présenter le crâne sans aucun dispositif de montage apparent.
 La particularité de ce modèle est que les structures sont numérotées et associées à une nomenclature.

Dimensions : 18 x 19 x 12 cm
 Poids : 0.7 kg

Descriptif	Référence	Prix TTC
Crâne classique en 3 parties numérotées	SV 004505	85 €

Crâne pédagogique en 3 parties numérotées

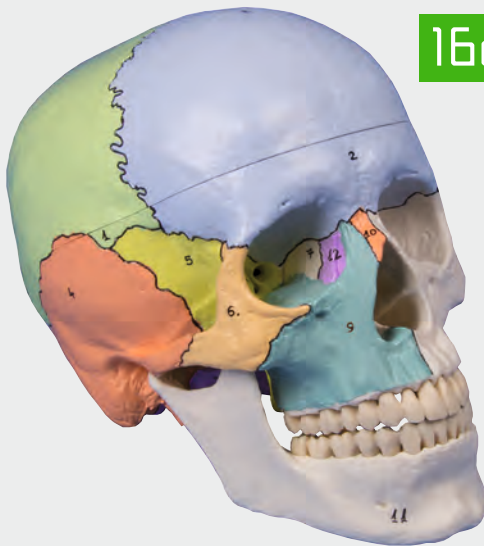

168 €

Crâne humain de très grande qualité, grandeur nature

Reproduction fidèle et détaillée ajustement par numérisation d'un crâne humain
 Calotte crânienne amovible
 Mâchoire articulée
 Démontable en 3 parties
 Les accroches magnétiques très efficaces, permettent de présenter le crâne sans aucun dispositif de montage apparent.
 La particularité de ce modèle est que les structures sont numérotées et associées à une nomenclature ainsi qu'à une coloration spécifique des différentes structures osseuses.

Dimensions : 18 x 19 x 12 cm
 Poids : 0.7 kg

Descriptif	Référence	Prix TTC
Crâne pédagogique en 3 parties numérotées	SV 004508	168 €

Crâne de démonstration

Modèle de crâne d'étude en 14 parties

Une section horizontale du crâne permet d'observer en détail, la cavité crânienne les canaux meninges, les sinus veineux et l'artère carotide interne est présentée en couleurs.

Une section sagittale expose la structure de la cavité nasale incluant les sinus frontaux et sphénoïdes.

Le sinus frontal est disséqué sur un côté afin d'observer une section osseuse, de l'autre côté il est réséqué dans son contour (plan).

L'os temporal est amovible et sectionné en deux parties présentant l'oreille interne dans la vue pleine (complète).

La mâchoire est mobile et peut être détachée.

La mâchoire et les maxillaires sont ouverts sur un côté présentant les racines de dents avec les nerfs en couleurs.

De l'autre côté les maxillaires peuvent être ouvertes.

Dimensions : 20 x 14 x 16 cm
 Poids : 0.7 kg



685 €

Descriptif	Référence	Prix TTC
Crâne de démonstration	SV 004515	685 €

LES CRÂNES D'ANTHROPOLOGIE ET D'ANATOMIE COMPARÉE

- Matière plastique inaltérable et incassable
- Fidélité de reproduction des détails anatomiques

Crâne de sinanthropus

Homo erectus pékinensis
Âge estimé 400 000 ans.
Découvert près de Pékin en 1928

Dimensions : 150 x 150 x 240 mm
Poids : 0,6 Kg



Descriptif	Référence	Prix TTC
Crâne Sinanthropus	VP 750	142 €

Crâne "La Chapelle aux Saints"

Homo sapiens néanderthalensis
Âge estimé 35000 à 45000 ans.
Découvert dans le sud de la France en 1908

Dimensions : 150 x 150 x 240 mm
Poids : 0,6 Kg



Descriptif	Référence	Prix TTC
Crâne "La Chapelle aux Saints"	VP 751	142 €

Crâne de "Cro-magnon"

Homo sapiens sapiens, de la période glaciaire, âge estimé 20 000 à 30 000 ans.
Découvert dans le sud de la France en 1868

Dimensions : 160 x 160 x 210 mm
Poids : 0,6 Kg



Descriptif	Référence	Prix TTC
Crâne de "Cro-magnon"	VP 752	142 €

Crâne de "Steinheim"

Modèle reconstruit à partir de la découverte en 1933 près de Steinheim.
Homo sapiens prae sapiens.
Age estimé 200 000 ans

Dimensions : 140 x 140 x 210 mm
Poids : 0,5 Kg



Descriptif	Référence	Prix TTC
Crâne de "Steinheim"	VP 753	142 €

Crâne de "Broken Hill"

Homo erectus rodhésiensis, découvert dans le nord de la rhodésie en 1921.
Age 40 000 ans

Dimensions : 150 x 150 x 220 mm
Poids : 0,5 Kg



Descriptif	Référence	Prix TTC
Crâne de "Broken Hill"	VP 754	142 €

Crâne de chimpanzé



Crâne d'orang outan



Crâne de gorille



Les modèles d'anatomie comparée permettent l'étude comparée du crâne humain et du crâne caractéristique des différents grands singes: Gorille, Orang Outan, Chimpanzé...

Moulages grandeur nature en matière plastique.

Descriptif	Référence	Prix TTC
Crâne de Chimpanzé	VP 760	210 €
Crâne d'Orang Outan	VP 761	235 €
Crâne de Gorille	VP 762	268 €

Crâne Oldoway-H5

Ostralopithecus boisei, âge estimé 1 750 000 ans.
Découvert en 1959 à Oldoway dans l'est de l'Afrique.

Dimensions : 200 x 160 x 220 mm

Poids : 0,6 Kg

Descriptif	Référence	Prix TTC
Crâne Oldoway-H5	VP 755	142 €



Set de 6 modèles de crânes préhistoriques



321 €

Australopithecus afarensis
Australopithecus africanus
Homo erectus
Homo sapien
Homo habilis
Homo neanderthalensis

Descriptif	Référence	Prix TTC
Set de 6 modèles de crânes préhistoriques	EIVP 0127	321 €

INTRODUCTION À L'ANATOMIE, AVEC DES MODÈLES RÉALISTES...

- Modélisation fidèle des différents organes
- Matière plastique de haute qualité
- Résistance et stabilité des couleurs

Mini-torse aséxué en 18 parties - 42 cm

Ce modèle de torse comporte 18 pièces amovibles représentant la tête et le torse humains ainsi que les organes internes, les vaisseaux sanguins et les muscles. Ce modèle de torse peint à la main est monté sur un socle robuste en plastique. Il suffit de retirer les organes internes amovibles pour dévoiler les reins, les uretères, etc. L'arrière du modèle de torse permet d'étudier la colonne vertébrale, les ébauches des côtes, la moelle épinière et le trou occipital. Les muscles et les tendons sont facilement identifiables sur le côté droit du torse, tandis que le côté gauche montre la peau. Modèle de torse sans organes génitaux

Hauteur : 42 cm

Organes et parties du corps amovibles :

- Deux lobes pulmonaires (formés chacun de 2 parties)
- Estomac
- Intestins
- Foie
- Aorte
- Trachée
- Rate, duodénum, pancréas (bloc amovible)
- Cœur (formé de 2 parties)
- Tête (entièrement amovible)
- Hémisphère droit du cerveau
- Une vertèbre avec moelle épinière
- Diaphragme
- Coupe longitudinale du rein

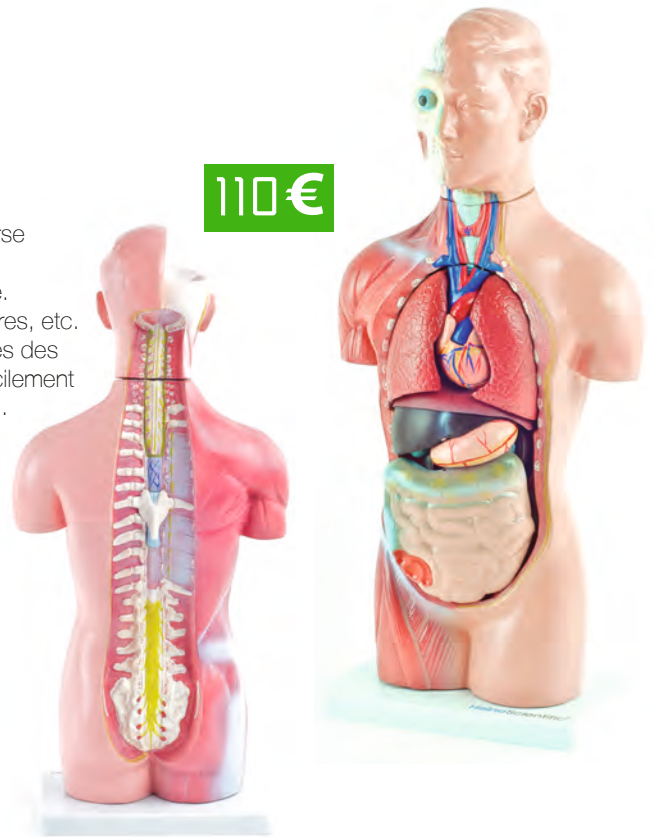

Descriptif	Référence	Prix TTC
Mini-torse aséxué en 18 parties - 42 cm	SV 131120	110 €

Mini-torse biséxué en 16 parties - 43 cm



Reproduction d'un torse humain en 1/2 taille biséxué
Modèle de Table pour l'étude des bases de l'anatomie.

Modèle en 16 Parties présentant :

- Tête en 2 Parties. Avec 1/2 cerveau amovible
- 2 Lobes pulmonaires
- Coeur en 2 parties
- Estomac
- Foie
- Intestins avec une partie du caecum amovible
- Organes génitaux féminins, en 2 parties
- Organes génitaux masculins, en 2 parties

Modèle sur support.

Dimensions : 19 x 14 x 43 cm

Descriptif	Référence	Prix TTC
Mini-torse biséxué en 16 parties - 43 cm	SV 000223	119 €

Torse asexué en 18 parties taille naturelle

408€



Tronc asexué en 18 parties

Ce modèle de tronc taille naturelle a été réalisé avec une grande attention des détails anatomiques. Chaque structure est numérotée et identifiée sur le CD rom Interactif d'accompagnement.

La tête est ouverte, laissant apparaître un demi-cerveau. La tête est disséquée au niveau de l'hémi face gauche pour laisser observer la musculature, le système nerveux, vasculaire et endocrine...

Le thorax et l'abdomen sont complètement ouverts, permettant l'étude de tous les organes en détail...

Moitié de Cerveau en coupe longitudinale, montrant les structures internes et le système vasculaire.

L'oeil avec le nerf optique et les muscles extra oculaires.

L'Aorte et l'Oesophage.

Les poumons droit et gauche sont proposés en 2 parties avec arbre bronchique et sa vascularisation.

Coeur en 2 parties.

1 Rein en section longitudinale pour permettre d'observer sa structure interne.

Rein, Urètre, vessie et prostate (en 2 parties)

L'estomac avec détails musculaires et vasculaires.

Pancréas, duodénum, rate avec vaisseaux sanguins

Gros intestin et intestin grêle - Fenêtre dans la région caecale.

Paroi amovible au niveau de l'aîne avec vue détaillée du système vasculaire.

Dimensions : 890 x 410 x 230 mm

Poids : 10 Kg

Descriptif	Référence	Prix TTC
Torse asexué en 18 parties taille naturelle	B 6025	408 €

Torse bisexué dos ouvert en 25 parties

Tronc bisexué en 27 parties - Dos ouvert

Chaque structure est numérotée et identifiée sur le CD rom Interactif d'accompagnement.

La tête est ouverte, laissant apparaître un demi-cerveau.

La tête est disséquée au niveau de l'hémi face gauche pour laisser observer la musculature, le système nerveux, vasculaire et endocrinien...

Le thorax et l'abdomen sont complètement ouverts, permettant l'étude de tous les organes.

Moitié de Cerveau en coupe longitudinale, montrant les structures internes et le système vasculaire.

L'oeil avec le nerf optique et les muscles extra oculaires.

L'Aorte et l'Oesophage.

Les poumons droit et gauche en 2 parties avec arbre bronchique et sa vascularisation.

Coeur en 2 parties.

1 Rein en section longitudinale pour permettre d'observer sa structure interne.

Rein, Urètre, vessie et prostate (en 2 parties)

L'estomac avec détails musculaires et vasculaires.

Pancréas, duodénum, rate avec vaisseaux sanguins

Gros intestin et intestin grêle - Fenêtre dans la région caecale.

Organes génitaux féminins et masculins en 4 parties.

Les Particularités de ce modèle sont la dissection du dos laissant apparaître les couches musculaires successives, la colonne vertébrale avec la moelle épinière et les terminaisons nerveuses.

Une vertèbre thoracique (T12) est amovible pour l'observation de sa structure et de son association à la colonne vertébrale.

590€



Dimensions : 890 x 410 x 330 mm

Poids : 10 Kg

Descriptif	Référence	Prix TTC
Torse bisexué dos ouvert en 25 parties	B 6050	590 €

Modèle de coupe de tête - taille naturelle

45 €

Le modèle montre l'hémisphère droit d'une tête humaine avec les muscles, les nerfs et les vaisseaux.

Modèle de tête, hémisphère droit avec cou

Représentation des muscles, des nerfs et des vaisseaux

Approximativement grandeur nature

Coupe plate au verso

Sur le modèle de tête, la peau n'est représentée que dans la région du nez, de la bouche et de l'oreille, la surface restante montre la musculature, les nerfs et les vaisseaux situés sous la peau

Dimensions : 21 x 27 x 7 cm

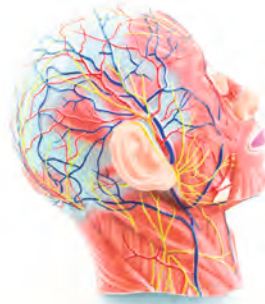

Descriptif

Référence

Prix TTC

Modèle de coupe de tête - taille naturelle

SV 130624

45 €

Modèle de tête en 4 parties avec 1/2 cerveau

Modèle de tête humaine taille naturelle en 4 parties.

Le côté droit est dissequé en coupes sagittale et horizontale, afin de permettre l'observation des différentes parties du crâne, du cerveau et de la cavité nasale.

Les parties amovibles sont :

Le demi-cerveau, permettant d'observer les structures cérébrales et les artères

La moitié du cervelet

L'Oeil et le nerf optique

Monté sur support.

Dimensions : 21 x 15 x 16 cm

Poids : approx. 1 kg

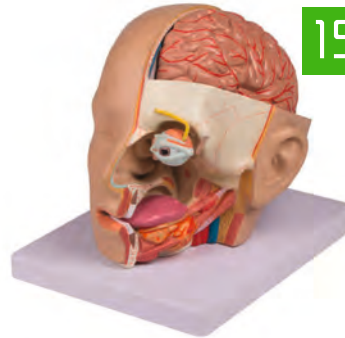

155 €



Descriptif

Référence

Prix TTC

Modèle de tête en 4 parties avec 1/2 cerveau

SV 900250

155 €

Section médiane et frontale de tête sur planche en relief

119 €

Représentation des structures superficielles et profondes de la tête tout en permettant une étude comparée des 2 sections.

Modèle monté sur support.

Dimensions : 55 x 35 x 3 cm

Poids : approx. 2 kg



Descriptif

Référence

Prix TTC

Section médiane et frontale de tête sur planche en relief

SV 900213

119 €

Section médiane de tête sur planche en relief

71 €

Représentation des structures superficielles et profondes de la tête.

Modèle en relief de taille naturelle monté sur support.

Dimensions hors support : 24 x 20 x 2 cm

Poids : approx. 1.1 kg

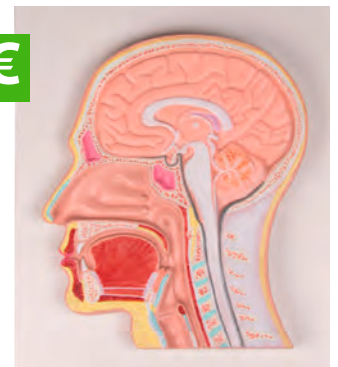

Descriptif

Référence

Prix TTC

Section médiane de tête sur planche en relief

SV 900212

71 €

Modèle de cerveau en 8 parties

Montre la structure et les proportions des diverses zones fonctionnelles ainsi que le cheminement des artères
Livré sur support de rangement

Dimensions : 15 x 16 x 15 cm

35 €



Descriptif	Référence	Prix TTC
Modèle de cerveau en 8 parties	SV 130248	35 €

Modèle de cerveau avec zones fonctionnelles en couleur

Ce modèle de cerveau est constitué de deux parties et livré avec un plateau de rangement.
Le modèle est en couleur et montre clairement les différentes zones fonctionnelles du cerveau.
Les nombreuses zones fonctionnelles, telles que le centre du goût et le centre du langage, peuvent être aisément identifiées au moyen de codes de couleurs.
Modèle en 2 parties

Dimensions : 17 x 19,5 x 15 cm (L x P x H)

98 €



Descriptif	Référence	Prix TTC
Modèle de cerveau avec zones fonctionnelles en couleurs	SV 130888	98 €

Modèle de cerveau en 5 parties

Cerveau en 5 parties de taille naturelle.

Il présente :

- les lobes temporaux et occipitaux
- les lobes frontaux et pariétaux
- le cervelet et la moitié du tronc cérébral.

Modèle sur support.

Dimensions : 18 x 15 x 14 cm

Poids : 0.7 kg

69 €

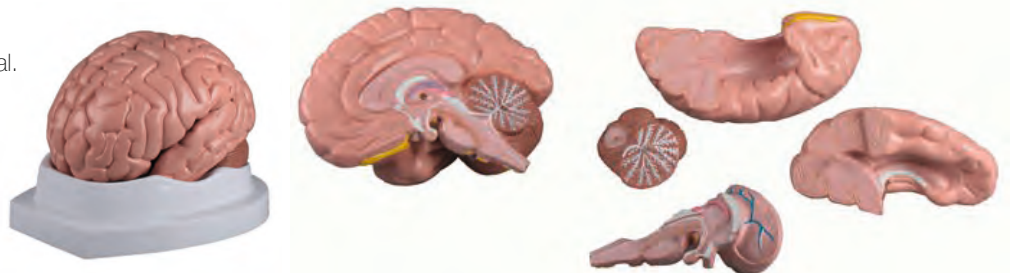

Descriptif	Référence	Prix TTC
Modèle de cerveau en 5 parties	SV 900218	69 €

Modèle de cerveau en 5 parties, avec zones fonctionnelles

Modèle très soigné et peint à la main d'un cerveau humain de taille naturelle
Il peut être séparé en 2 parties.

La moitié gauche est aussi divisible en 4 parties afin d'observer en détail les lobes frontaux et pariétaux, les lobes temporaux et occipitaux, le cervelet et le tronc cérébral...

Les régions et zones fonctionnelles du cerveau sont représentées en couleurs

Dimensions : 18 x 15 x 14 cm

Poids : 0.7 kg

73 €



Descriptif	Référence	Prix TTC
Modèle de cerveau en 5 parties, avec zones fonctionnelles	SV 900222	73 €

Modèle de cerveau avec artères en 9 parties

Cerveau et artères en 9 parties de taille naturelle.

Il présente :

- les lobes temporaux et occipitaux
- les lobes frontaux et pariétaux
- le cervelet
- le tronc cérébral et l'artère basilaire

Toutes les structures y compris les vaisseaux sanguins sont présentées en détail...

Modèle sur support.

Dimensions : 17 x 15 x 16 cm

Poids : approx. 1.7 kg

158€



Descriptif	Référence	Prix TTC
Modèle de cerveau avec artères en 9 parties	SV 900220	158 €

Modèle de tête avec cerveau détaillé en 7 parties

La base grandeur nature d'une tête humaine, permet d'observer un cerveau en détail, avec des vaisseaux sanguins, l'artère basilaire et le Cercle (Polygone) de Willis, ainsi que les nerfs crâniens

Le tronc cérébral est amovible.

Le cerveau entier peut être soulevé de la voûte crânienne et séparé en sept parties.

L'hémisphère droit se divise en coupe longitudinale en suivant la commissure du corpus callosum (corps calleux), tandis que le gauche peut être divisé pour exposer la corne d'Ammon et l'hippocampe. Les dissections du plancher crânien exposent le globe oculaire, ses muscles, la glande lacrymale, le nerf optique et le centre et l'oreille interne.

Numérotation en 107 points caractéristiques.

Monté sur plateau.

Dimensions : 17 x 22 x 15 cm

694€



Descriptif	Référence	Prix TTC
Modèle de tête avec cerveau détaillé en 7 parties	SV 900320	694 €

Crâne avec cerveau et système vasculaire

Crâne en 3 parties avec cerveau démontable en 8 parties.

Le modèle présente en détail la relation entre le système neuro vasculaire, le cerveau et le crâne.

Le cerveau est réalisé en résine souple très réaliste.

Dimensions : 17.5 x 16.5 x 22 cm

635€



Descriptif	Référence	Prix TTC
Crâne avec cerveau et système vasculaire	SV 004610	635 €

Section détaillée du cerveau

Section très détaillée du Cerveau dans sa boîte crânienne.
Modèle de taille naturelle présentant 49 points caractéristiques numérotés.
Une partie de la Pie-mère est disséquée afin d'observer la structure interne du cerveau.

Ces une section double face colorée avec précision.
Une face présente une section médiane incluant le cortex cérébral.
L'autre face présente en coupe sagittale le ventricule latéral.
Modèle monté sur support.

Dimensions : 25 x 18 x 12 cm

Descriptif	Référence	Prix TTC
Section détaillée du cerveau	SV 900077	268 €



268 €

Modèle de neurone

Modèle agrandi de neurone humain.
L'axone montre une gaine de myéline saine et trois exemples de gaines de myéline affectées par la sclérose en plaques.
Le neurone peut être séparé de son support pour une observation détaillée.

Dimensions du neurone : 14,5 x 4 x 2 cm

Descriptif	Référence	Prix TTC
Modèle de neurone	SV 900045	69 €



69 €



Modèle anatomique de vertèbre et de moelle épinière

Le modèle anatomique de vertèbre et de moelle épinière montre les structures anatomiques d'une vertèbre du cou.
Grossi 5 fois. Non démontable

Détails reconnaissables sur le modèle de vertèbre et de moelle épinière :
Corps vertébral / Apophyse épineuse / Surfaces articulaires / Apophyse transverse / Processus unciné / Arc vertébral / Moelle épinière / Nerf rachidien / Ganglion spinal / Dure-mère (coupe) / Vaisseaux sanguins

Dimensions : 28 x 23 x 7 cm

Descriptif	Référence	Prix TTC
Modèle anatomique de vertèbre et de moelle épinière	SV 130623	39 €



39 €



232 €

Modèle du système nerveux en relief

Modèle 1/2 Taille, montrant une vue générale du système nerveux central, et du système nerveux périphérique.
La tête est ouverte pour montrer le cerveau et le cervelet.
L'emplacement des principaux nerfs est bien illustré en relation avec le squelette.
Monté sur planche.

Dimensions : 90 x 31 x 12 cm
Poids : 4.3 kg

Descriptif	Référence	Prix TTC
Modèle du système nerveux en relief	SV 900240	232 €

49 €

Modèle mobile de dentition humaine

Le modèle de dentier montre la dentition complète d'un adulte avec 32 dents.

Sur ce modèle de dentier, la mâchoire supérieure et la mâchoire inférieure sont mobiles pour que la vue dans la cavité buccale soit libre quand la mâchoire est ouverte. La mâchoire supérieure est ouverte, les structures, comme par exemple les racines de la dent et les vaisseaux sont précisément reconnaissables.

Structures visibles sur le modèle de dentier :

Incisives / Canines / Prémolaires / Molaires / Gencives / Maxillaire / Mandibule / Racines de la dent / Nerf et vaisseaux sanguins



Descriptif	Référence	Prix TTC
Modèle mobile de dentition humaine	SV 130596	49 €

Modèles de dents en 3D

Modèle de dents, lot de 2

Modèle 3D d'une molaire à deux racines et d'une incisive

Les deux dents sont démontables et leurs structures internes sont visibles
Livrées sur socle

Dimensions :

Molaire : 14 x 13,5 x 26 cm

Incisive : 11 x 8 x 25 cm

54 €

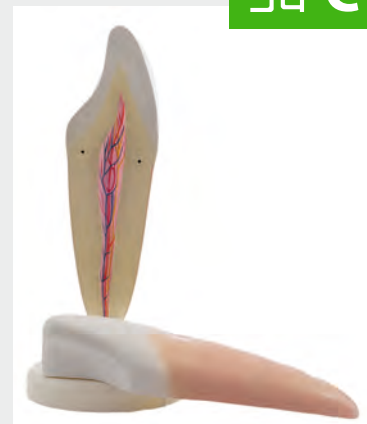

Descriptif	Référence	Prix TTC
Modèles de dents en 3D	SV 130028	54 €

Modèles de dents avec pathologies dentaires

Modèle de dent avec des maladies dentaires

Ce modèle présente une molaire affectée par différentes maladies.

Le modèle de dent avec des maladies dentaires est un modèle en coupe, dont les structures externes et internes sont clairement visibles.

Le modèle est en plastique moulé monopiece.

Ne peut pas être disséqué

Structures pathologiques présentées sur le modèle de dent :

Gingivite / Pulpite / Parodontite apicale / Carie / Carie du ciment / Tartre

Dimensions : 6 x 4,5 x 10,5 cm (L x P x H)

27 €



Descriptif	Référence	Prix TTC
Modèles de dents avec pathologies dentaires	SV 130889	27 €

Modèles de soins dentaires

Modèle de soins dentaires grossissement 3 fois

Notre modèle "dentier avec brosse à dents" est un modèle d'apprentissage pour apprendre la bonne hygiène des dents.

Les deux mâchoires du modèle de soins dentaires sont connectées de façon flexibles grâce à des ressorts et peuvent être ouvertes et fermées.

La langue partiellement flexible et l'observation réaliste des dents et de la gencive, permettent de montrer la technique de brossage des dents de manière très claire.

Structures présentées :

- 28 dents
- la gencive
- langue

Dimensions : 17 x 23 x 13 cm.

La brosse à dents a une taille de 22 x 2 cm.

Attention la brosse à dents ne doit servir qu'aux démonstrations !

42 €



Descriptif	Référence	Prix TTC
Modèles de soins dentaires	SV 130372	42 €

Modèle de dents avec langue

Modèle démontable en deux parties, avec les dents détachables de la mâchoire inférieure.

Dimensions : 18 x 13 x 15 cm

Poids : 500 g

48 €



Descriptif	Référence	Prix TTC
Modèle de dents avec la langue	EISH 0058	48 €

Modèle transparent de dentition

Modèle de dentier taille naturelle, transparent pour permettre d'observer les racines.

Une partie saine permet d'observer la dentition normale et l'occlusion dentaire.

Une autre partie présente diverses pathologies :
 eruption, abcès apical et caries, periodontite, abcès, abfraction, racines irrégulières, érosion, dent fracturée, pulpite, gingivite, parodontite, couronne, attrition, implants,

116 €

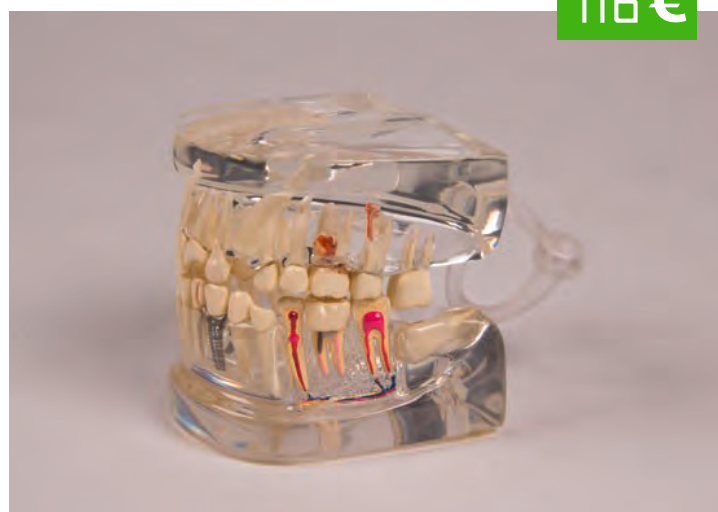

Descriptif	Référence	Prix TTC
Modèle de dentition transparent	SV 900019	116 €

Modèle de l'oeil en 6 parties

Grossissement 4 fois

Sont notamment visibles : sclérotique avec insertions musculaires, rétine avec tache jaune, nerf optique et vaisseaux sanguins, cristallin, iris
Livré sur socle



39 €



Descriptif	Référence	Prix TTC
Modèle de l'oeil en 6 parties	SV 130036	39 €

Modèle de l'oeil dans l'orbite

Modèle de l'œil, grossissement 5 fois

Ce modèle de l'œil montre l'œil humain et toutes les structures voisines en six fois plus grand.

Le nerf optique, les muscles oculomoteurs et l'orbite sont bien visibles. Le muscle droit supérieur est détachable du modèle

Le modèle est monté sur un socle.

Dimensions : 28,5 x 40 x 24cm (H x L x P)

Le modèle de l'œil illustre les structures suivantes :

- Muscle droit supérieur
- Muscle droit inférieur
- Muscle droit médian
- Muscle droit latéral
- Muscle grand oblique
- Muscle petit oblique
- Trochlée
- Pupille
- Iris
- Globe oculaire
- Nerf optique
- Orbite

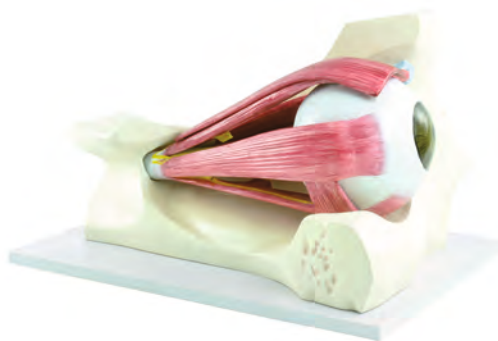

128 €



Descriptif	Référence	Prix TTC
Modèle de l'oeil dans l'orbite	SV 131342	128 €

Modèle d'oeil humain agrandi 5 fois

Ce modèle montre les deux côtés d'un œil qui est agrandi 5 fois.

Un côté du modèle montre l'orbite de l'œil avec une coupe sagittale et le fond de l'œil et la structure fine au microscope électronique de la rétine sont présentées séparément. De l'autre côté, il montre le positionnement d'un œil avec des muscles entourés et des nerfs

Dimensions : 33 x 23 x 20 cm env. Poids 3,5 kg environ

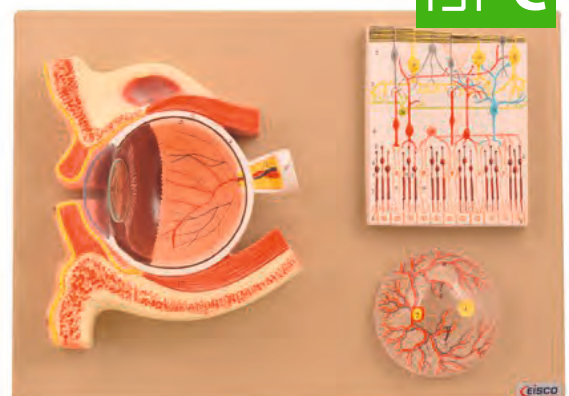

131 €

Descriptif	Référence	Prix TTC
Modèle d'oeil humain agrandi 5 fois	EISH 0037	131 €

Modèle fonctionnel de l'oeil

Le modèle permet d'étudier le fonctionnement de l'oeil humain en modifiant le liquide intérieur de l'oeil au moyen d'une seringue.
Les images projetées sur la rétine tendent à démontrer les phénomènes d'accommodation.
Avec ce modèle, les étudiants vont apprendre la différence entre la myopie et l'hypermétropie, et étudier les différentes parties de l'oeil.
Le modèle est livré avec une notice de montage

Dimensions : 12 x 12 x 10 cm
Diamètre : 10 cm



36 €



Descriptif	Référence	Prix TTC
Oeil fonctionnel grand modèle	VCO 87740	36 €

Modèle de l'oreille en 4 parties

Modèle de l'oreille, grossissement 3 fois
4 parties
Livré sur socle

Le modèle représente : Oreille externe, moyenne et interne, Tympan avec marteau et enclume, Limaçon, nerf auditif et nerf vestibulaire

Dimensions : 34 x 16 x 22 cm

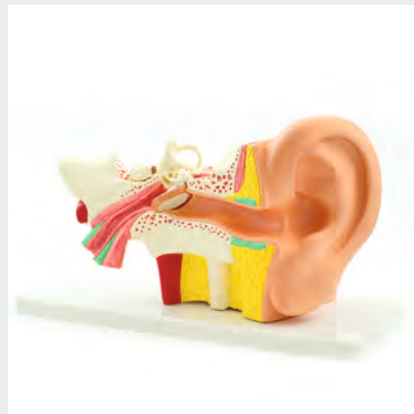

49 €

Descriptif	Référence	Prix TTC
Modèle de l'oreille en 4 parties	SV 127119	49 €

Modèle de l'oreille taille naturelle

Représentation de l'oreille externe, moyenne et interne.
Le tympan avec le malleus (Marteau) et l'incus (Enclume) ainsi que le labyrinthe avec l'étrier, la cochlée et le nerf vestibulo-cochléaire
Modèle sur socle

Dimensions : 10 x 6.5 x 7.5 cm



69 €

Descriptif	Référence	Prix TTC
Modèle de l'oreille taille naturelle	SV 900020	69 €

Les osselets de l'ouïe

L'oreille moyenne est composée de trois os minuscules : le marteau (ou marteau), incus (ou enclume) et stapes (ou étrier).

Ces os portent et augmentent l'amplitude des sons du tympan à l'oreille interne. Ils sont situés dans la cavité tympanique de l'os temporal.

Rassemblés pour refléter leur formation, ils sont aussi petits qu'un ongle.

Les osselets sont présentés enchassés dans une mousse et une boîte de petri en plastique afin de pouvoir les observer à l'aide d'un stéréomicroscope.

Les osselets peuvent être manipulés facilement.

125€



Descriptif	Référence	Prix TTC
Les osselets de l'ouïe	SV 900300	125 €

Modèle fonctionnel de l'oreille

Ce modèle unique permet d'observer aisément les structures mécaniques et d'étudier le fonctionnement de l'oreille.

A l'aide d'une manivelle et d'une came à l'arrière du modèle, la plaque en gomme de silicone qui représente le tympan peut être mise en vibration à la fréquence souhaitée.

Le mouvement du tympan est transmis par une chaîne d'osselets à la fenêtre ovale et de là, à la cochlée.

Cet organe est conceptualisé par un cylindre en plastique transparent contenant une gomme de silicone qui représente la membrane basilaire, laquelle stimule les cellules des sens.

La forme de la membrane est telle que les mouvements lents impriment au système des fréquences faibles et inversement.

Ceci fournit à la cochlée des indications sur l'intensité et la direction des sons, informations communiquées via les nerfs au cerveau.

Un miroir permet au manipulateur d'observer le mouvement du Tympan et les effets obtenus

Tympan en gomme de silicone

650€

Manivelle permettant la mise en mouvement du liquide le long de la membrane basilaire

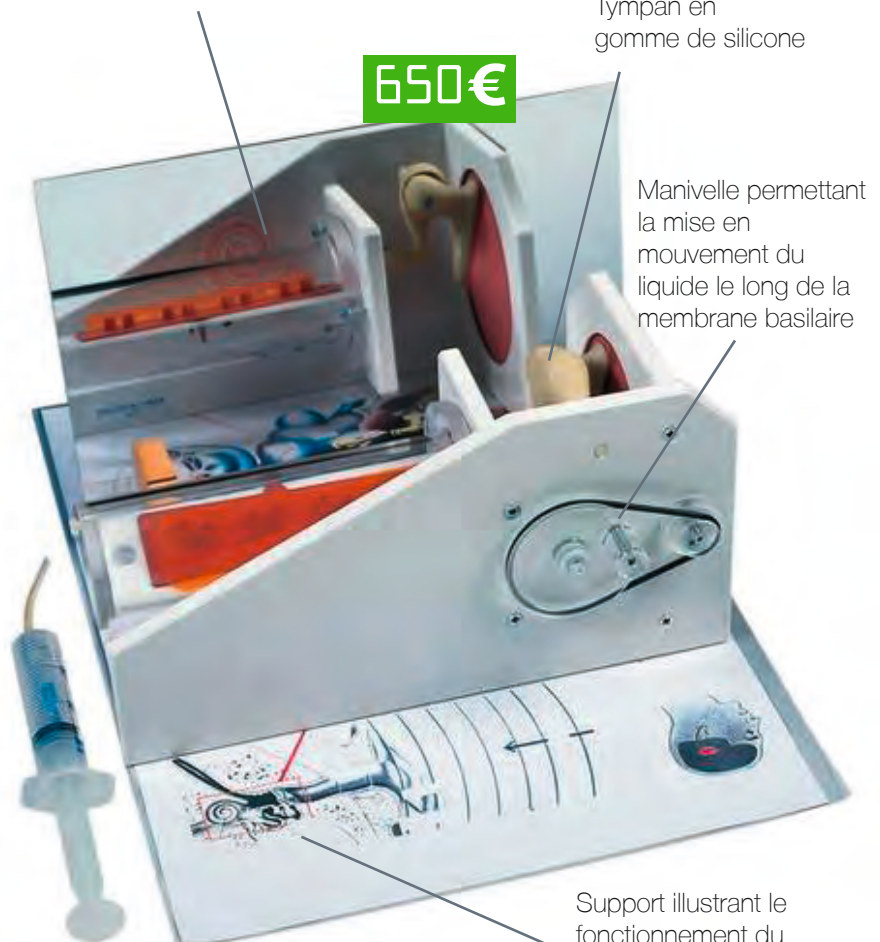

Support illustrant le fonctionnement du modèle

Descriptif	Référence	Prix TTC
Modèle fonctionnel de l'oreille	W 16010	650 €

Coupe de peau grossie 70 fois

Le modèle montre une coupe transversale de la peau grossie environ 70 fois
Livré sur socle

Dimensions : 17 x 5 x 15 cm

39 €



Descriptif	Référence	Prix TTC
Coupe de peau grossie 70 fois	SV 130034	39 €

Modèle de coupes de peau, cheveu et ongle

Avec ce modèle il est facile de comparer les structures d'une peau velue et chauve.

Les structures anatomiques montrées en détail sont :
les follicules du poil / les glandes sébacées / les glandes sudoripares /
les muscles arrecteurs / les vaisseaux sanguins / les nerfs / les corpuscules de Pacini.

Le modèle propose en plus une section d'ongle présentant le lit de l'ongle, le plat de l'ongle et la racine de l'ongle.
Une racine de cheveux (poil) agrandie complète le modèle.

Dimensions : 10 x 12 x 11 cm
Poids : 0.2 kg

36 €



Descriptif	Référence	Prix TTC
Modèle de coupes de peau, cheveu et ongle	SV 900214	36 €

Modèle de coupe du nez et des sinus

Ce modèle présente une section médiane de la cavité nasale.

Il permet d'observer :
Le septum nasal, cloison médiane séparant les cavités nasales (narines), en haut et en avant, la lame perpendiculaire de l'éthmoïde en bas et en arrière, le vomer en avant, le cartilage septal et un cartilage accessoire, une partie de l'épithélium olfactif

Dimensions : 12 x 2 x 14 cm

69 €



Descriptif	Référence	Prix TTC
Modèle de coupe du nez et des sinus	SV 900080	69 €

Modèle de langue et zones du goût

Ce modèle de langue humaine très simple montre les zones principales de détermination des goûts: amer,doux, aigre et salé.
Modèle sur support.

Dimensions : 16.5 x 12.5 x 14 cm

37 €



Descriptif	Référence	Prix TTC
Modèle de langue et zones du goût	SV 900067	37 €

Modèle du larynx en 3 parties

Modèle du larynx en 3 parties
Grossissement x 3
Livré sur socle

Dimensions : 8 x 12 x 25 cm

26 €



Descriptif	Référence	Prix TTC
Modèle du larynx en 3 parties	SV 130366	26 €

Modèle du poumon

Modèle d'un poumon grandeur nature
Poumon droit humain

Sont représentés :
bronches, artères, veines et 2 ganglions lymphatiques
Livré sur socle

41 €



Descriptif	Référence	Prix TTC
Modèle du poumon	SV 127121	41 €

Modèle du poumon transparent avec structures internes

68 €

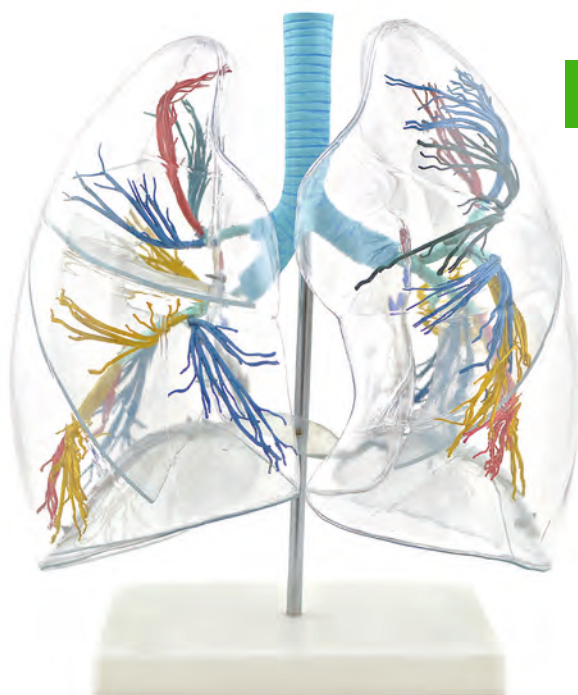

Modèle du poumon, transparent
Le modèle montre les deux poumons avec lobules pulmonaires.
Grossissement x 2
Livré sur socle

Descriptif	Référence	Prix TTC
Modèle du poumon transparent avec structures internes	SV 130249	68 €

Modèle de poumons en 4 parties

59 €

Représente la structure des deux poumons
4 parties
Livré sur socle

Dimensions : 25 x 13 x 29 cm

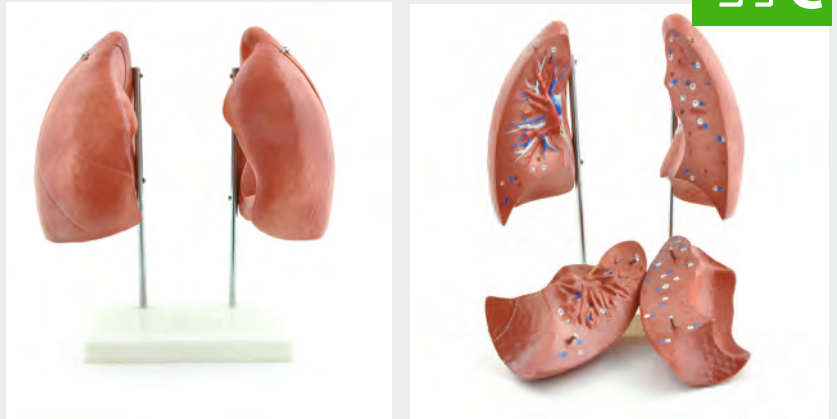

Descriptif	Référence	Prix TTC
Modèle de poumons en 4 parties	SV 130367	59 €

Modèle du système respiratoire 1/2 taille naturelle

Modèle du Système respiratoire en 1/2 Taille.
Poumons, trachée et partie supérieure de la trachée sont
présentés en détails
Le modèle est démontable de son support.

Dimensions : 16 x 13 x 28 cm
Poids : 0.4 kg

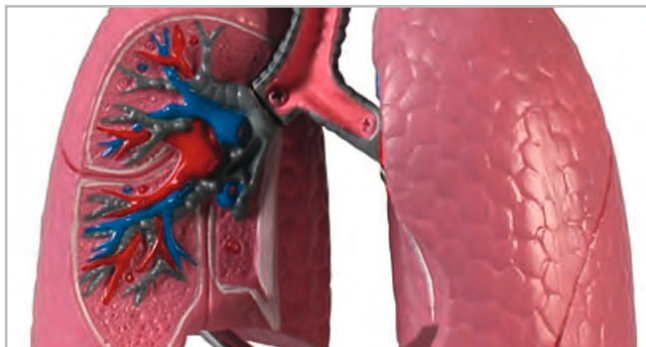

Descriptif	Référence	Prix TTC
Modèle du système respiratoire 1/2 taille naturelle	SV 900216	75 €



75 €

“Voir aussi notre rubrique Prévention...”



REF : W 55723

Kit test “Les effets du tabac”

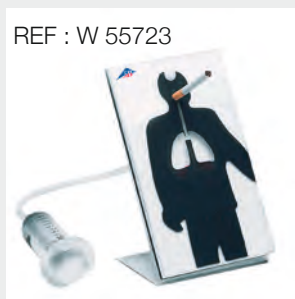

REF : W 55723

Modèle de simulation
“Les effets du tabac”



Dépendance du tabac
REF : VR 2793

Poster - Dépendance au tabac

Modèle de cœur en 2 parties

Modèle anatomique du cœur humain
Modèle grandeur nature
Sont visibles : ventricules, valves et vaisseaux
Livré sur socle

Dimensions : 10 x 9 x 15,5cm



Descriptif	Référence	Prix TTC
Modèle de cœur en 2 parties	SV 127122	29 €

Modèle de cœur en 7 parties

Ce cœur en 7 parties représente la structure du cœur humain. Les ventricules, les oreillettes, les veines caves, les artères et l'aorte, peuvent être enlevés pour étudier l'anatomie et la position interne des différentes valves présentes dans le cœur.

Dimensions : 25 x 22 x 20 cm env.
Poids : 2,2 kg



Descriptif	Référence	Prix TTC
Modèle de cœur en 7 parties	AM0075	277 €

Coeur et circulation sanguine

Modèle schématique complet de circulation. De l'eau colorée simulant du sang circule dans des veines, des artères et des cavités cardiaques transparentes. Le modèle met en évidence le sang artériel rouge foncé, le sang veineux, une coloration rouge vif renforce visuellement l'oxygénation de l'hémoglobine à travers le réseau vasculaire. Le système circulatoire fonctionne à l'aide d'une pompe manuelle très simple et très sûre. Une notice, du colorant rouge et une seringue de remplissage sont fournis.

Dimensions : 360 x 160 x 380 mm



Descriptif	Référence	Prix TTC
Coeur et circulation sanguine	W 16001	508 €

Modèle de l'hypertension

Montre les lésions organiques les plus fréquentes causées par l'hypertension : cerveau, œil, cœur, rein et artère rétrécie.
6 parties
Livré sur socle

Hauteur : env. 35 cm

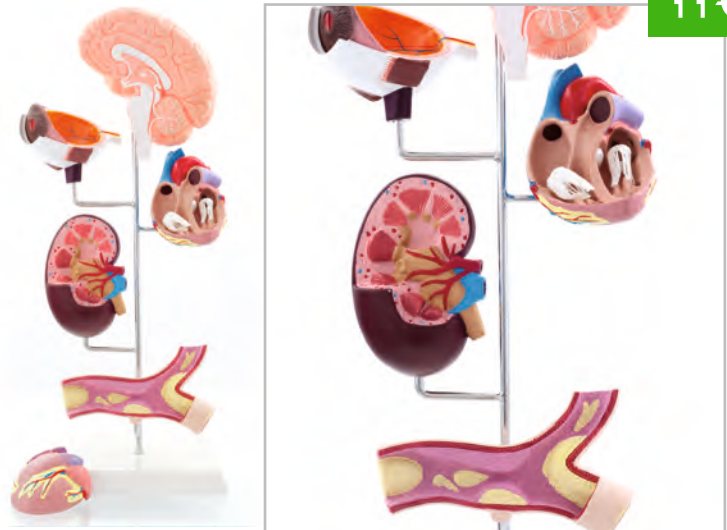

77€

Descriptif	Référence	Prix TTC
Modèle de l'hypertension	SV 130026	77 €

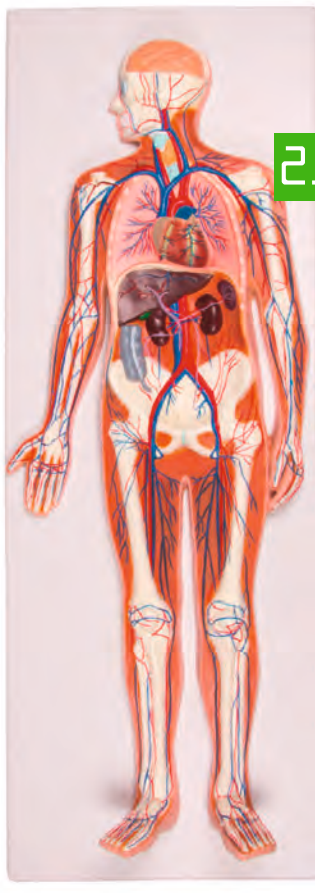

236€

Modèle du système circulatoire 1/2 taille naturelle

Ce modèle en relief, à l'échelle 1/2, présente :

- le système artério-veineux
- le cœur
- le poumon
- le foie
- la rate
- les reins
- des éléments du squelette

Le cœur est démontable en 2 parties
L'ensemble est monté sur planche.

Dimensions : 90 x 35 x 5 cm

Descriptif	Référence	Prix TTC
Modèle du système circulatoire 1/2 taille naturelle	SV 900230	236 €

Modèle d'artère avec 4 sections

Coupe longitudinale d'une artère et rétrécissement par un dépôt de plaque. Quatre coupes sur le socle montrent l'évolution de la plaque sur les parois de l'artère.

Taille : 14 x 18 x 13 cm
Poids : 420 g



41€

Descriptif	Référence	Prix TTC
Modèle d'artère avec 4 sections	SV 902240	41 €

Modèle de rein taille naturelle

Ce modèle d'un rein humain est environ de grandeur nature et montre, par des détails peints à la main, le bassinnet, le médula, les calices, le cortex, les artères et les veines rénales, l'uretère ainsi que les capsules surrénales.

Avec support.

Taille : 10 x 6 x 4 cm, Poids : 125 g



Descriptif	Référence	Prix TTC
Modèle de rein taille naturelle	SV 902212	40 €

Modèle de rein en 2 parties

Ce modèle en 2 parties montre le rein humain agrandie 2 fois. Il montre les structures internes incluant le cortex, la moelle, les pyramides, calyces, le bassinnet, l'uretère et les origines de l'artère rénale et de la veine. L'avant du modèle est amovible pour l'examen intérieur. Monté sur support.

Dimensions: 19 x 12 x 7 cm, poids: 0.4 kg



Descriptif	Référence	Prix TTC
Modèle de rein en 2 parties	SV 902213	71 €

Modèle anatomique du foie et de ses structures environnantes

Le modèle de foie avec pancréas montre le foie avec les structures environnantes. A côté du pancréas et de la vésicule biliaire aussi les vaisseaux afférents et efférents sont visualisés.

Non démontable

Organes et structures visualisés :

- lobe droit et gauche
- Ligamentum falciforme
- Area nuda
- Lig. teres hepatis
- porte du foie
- vésicule biliaire
- Ductus cysticus
- Ductus hepaticus
- Ductus choledochus
- Aorte
- A. mesenterica superior
- V. mesenterica superior
- A. linealis
- A. hepatica
- pancréas
- Ductus pancreaticus
- duodénum (seulement partiellement visualisé)

Dimensions : 35 x 22 x 15cm

Avec statif monté sur un socle en plastique

45€



Descriptif	Référence	Prix TTC
Modèle anatomique du foie et de ses structures environnantes	SV 130607	45 €

Structure histologique du foie

Ce modèle très agrandi montre une section de lobule du foie en détail, afin de comprendre l'interaction entre le foie et les organes qui l'entourent. La coloration permet de distinguer les veines portes et les vaisseaux sanguins, les sinusoides veineux et les veines centrales ainsi que des sections de canaux biliaires.

Dimensions : 25 x 15 x 6 cm

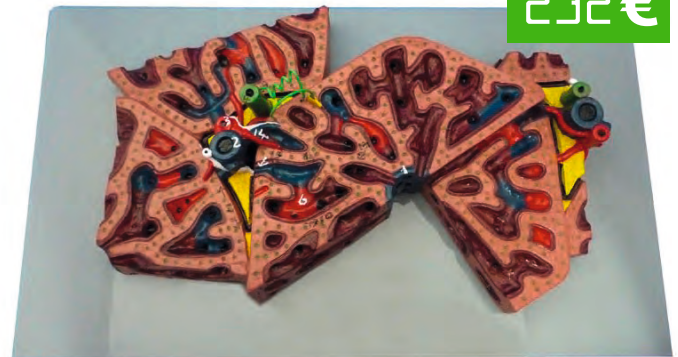

232 €

Descriptif	Référence	Prix TTC
Structure histologique du foie	SV 900078	232 €

Modèle de foie en 8 sections

Les veines sus-hépatiques délimitent le foie en secteurs : la veine sus-hépatique gauche sépare le secteur latéral gauche du secteur paramédian gauche, la veine sus-hépatique médiane sépare le foie droit du foie gauche c'est-à-dire le secteur paramédian gauche du secteur antérieur droit (ou secteur paramédian droit) et la veine sus-hépatique droite sépare le secteur antérieur droit du secteur postérieur droit (ou secteur latéral droit)

Les branches de division de la veine porte délimitent les secteurs du foie en huit segments numérotés de I à VIII sur la face inférieure du foie dans le sens inverse des aiguilles d'une montre

- le segment I correspond au lobe caudé et à la partie du foie en avant de la veine cave ;
- les segments II et III correspondent au secteur latéral gauche ;
- le segment IV correspond au secteur médial gauche ;
- le segment V correspond à la partie inférieure et le segment VIII à la partie supérieure du segment antérieur droit ;
- le segment VI correspond à la partie inférieure et le segment VII à la partie supérieure du segment postérieur droit.

Modèle non dissectible et monté sur support

Dimensions : 18 x 13 x 17 cm

Poids : 0,5 kg

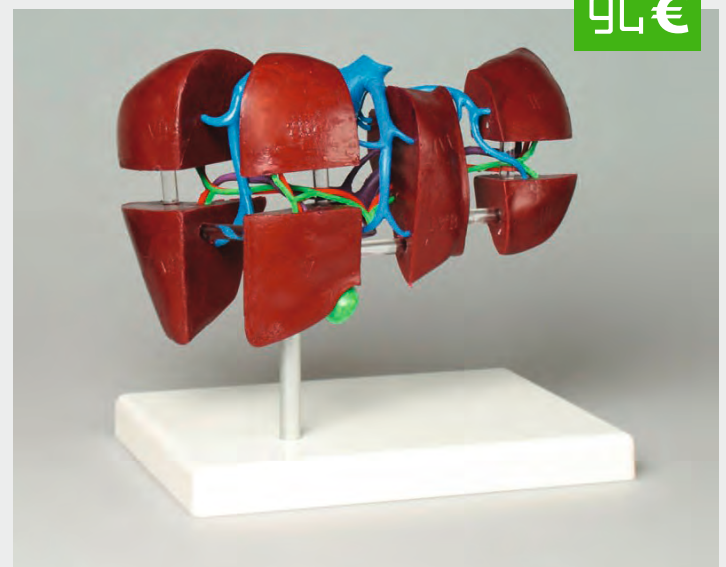

94 €

Descriptif	Référence	Prix TTC
Modèle de foie en 8 sections	SV 900079	94 €

Vésicule biliaire avec calcul

Montre l'anatomie du système biliaire et de son environnement
Une inflammation aiguë et des calculs biliaires sont visibles
Livré sur socle

Dimensions : 14 x 10 x 19 cm

Descriptif	Référence	Prix TTC
Vésicule biliaire avec calcul	H 129765	41 €

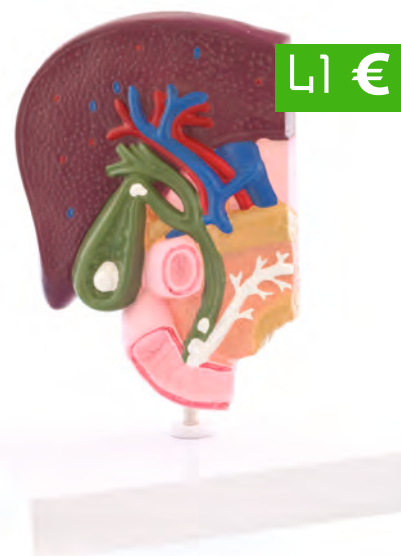

41 €

Modèle du système digestif en 5 parties

Modèle en relief du système digestif complet à l'échelle réelle, avec les représentations suivantes :

- nez
- cavité buccale et pharyngienne
- oesophage
- appareil gastro-intestinal
- foie avec vésicule biliaire
- pancréas
- rate

Le duodénum, le caecum et le rectum sont ouverts.
Le côlon transversal et la moitié antérieure de l'estomac sont amovibles.
Monté sur planche.

Dimensions : 90 x 31 x 13 cm

Descriptif	Référence	Prix TTC
Modèle du système digestif en 5 parties	SV 900221	232 €

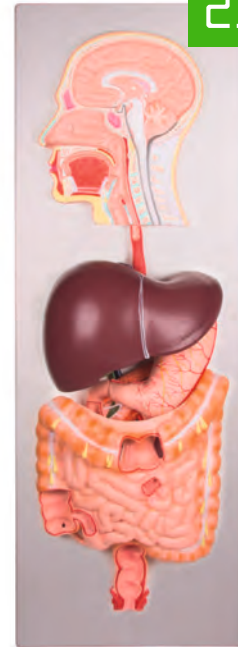

232 €

Modèle d'estomac en 2 parties

Modèle de taille naturelle en 2 parties, disséqué selon le plan médian.
Il présente la muqueuse, le pylore, une section de la paroi gastrique, ainsi que les couches musculaires superficielles et les vaisseaux sanguins.
Monté sur socle.

Dimensions : 15 x 15 x 6 cm
Poids : 0.5 kg

Descriptif	Référence	Prix TTC
Modèle d'estomac en 2 parties	SV 900215	65 €



65 €

Coupe histologique de la paroi intestinale

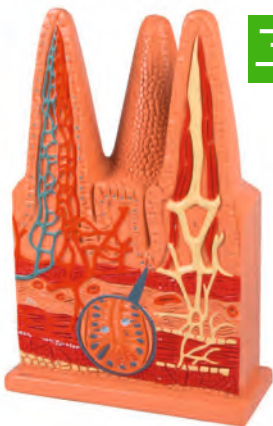

395 €

Modèle agrandi 100 Fois.
Ce modèle agrandi montre une villosité complète ainsi que deux villosités en coupe longitudinale montrant les artérioles et les veinules, ainsi que les vaisseaux lymphatiques.
Avec également la représentation agrandie d'une coupe longitudinale des cryptes de Lieberkühn.

Dimensions : 430 x 280 x 100 mm
Poids : 2 Kg

Descriptif	Référence	Prix TTC
Coupe Histologique de la Paroi Intestinale	W42507	395 €



126 €

Coupe de villosité Intestinale

Coupe de villosité intestinale agrandie en 2 Parties.
Modèle de villosité du petit intestin en coupe transversale et longitudinale. Monté sur support.

Dimensions : 17.5 x 15 cm

Descriptif	Référence	Prix TTC
Coupe de villosité Intestinale	SV 900490	126 €

Modèle de bassin masculin

Le modèle montre les structures anatomiques du bassin masculin en coupe longitudinale
Livré sur socle

Dimensions : 25 x 18 x 28cm



Descriptif	Référence	Prix TTC
Modèle de bassin masculin	SV 130375	41 €

Modèle de bassin féminin

Le modèle montre les structures anatomiques du bassin féminin en coupe longitudinale
Livré sur socle

Dimensions : 25 x 18 x 28 cm



Descriptif	Référence	Prix TTC
Modèle de bassin féminin	SV 130380	41 €

Organes génitaux mâle en 4 parties

Ce modèle de taille naturelle présente de façon détaillée le système reproducteur de l'homme.
Il est proposé en coupe sagittale.

Les éléments démontables sont :

- le pénis en 2 parties
- les 2 moitiés de l'appareil reproducteur avec le détail de leur structure interne.

Dimensions : 14 x 20 x 12 cm

Poids : approx. 0.5 kg

Descriptif	Référence	Prix TTC
Organes génitaux mâle en 4 parties	SV 800250	72 €

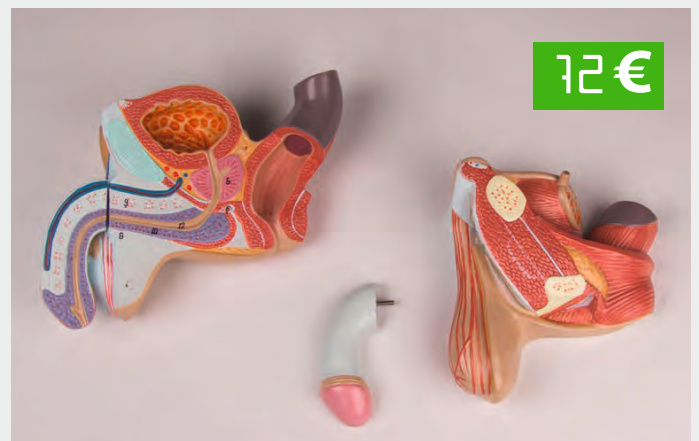

Organes génitaux femelle en 4 parties



Ce modèle grandeur nature, composé de 4 parties, est une représentation détaillée du système reproducteur féminin, observée à travers une dissection sagittale médiane.

Les éléments démontables sont :

- un utérus en 2 parties
- les 2 moitiés de l'appareil reproducteur féminin avec le détail de la structure interne.

Taille : 14 x 14 x 12 cm

Poids : approx. 0.5 kg

Descriptif	Référence	Prix TTC
Organes génitaux femelle en 4 parties	SV 800251	72 €

Spermatogénèse

Ce modèle présente le processus de spermatogénèse du spermatide au spermatozoïde mature.
Modèle en relief agrandi 10 000 Fois.

Dimensions : 530 x 380 x 65 mm
Poids : 320 g

Descriptif	Référence	Prix TTC
Spermatogénèse	B 18002	119 €



119 €

Modèle d'utérus

Modèle d'un utérus sain agrandi 3 fois.
L'anatomie est représentée en détail, les structures sont peintes à la main.
Vagin, col de l'utérus et cavité utérine sont ouverts de manière à voir la muqueuse utérine et la musculature utérine.
Un oviducte et un ovaire sont également découpés, on voit les follicules et la maturité de l'œuf.

Descriptif	Référence	Prix TTC
Modèle d'utérus	EISH 0360	42 €



42 €

Modification de la paroi utérine

Ce modèle montre la relation entre l'apport des hormones et les modifications de la paroi utérine lors du cycle menstruel.
Modèle en relief.

Dimensions : 530 x 380 x 50 mm
Poids : 700 g

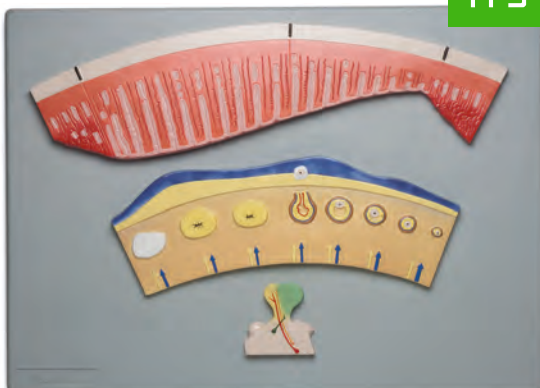

119 €

Descriptif	Référence	Prix TTC
Modification de la paroi utérine	B 18005	119 €

Structure de l'ovaire

Ce modèle grossi 5 Fois, en 2 parties, présente l'anatomie de la trompe de fallope et de l'ovaire.
Les follicules sont montrés à différents stades de maturation, du stade primaire au corps albicans.
Une section d'un follicule primaire illustre sa structure interne : ovocyte, zone pellucide et la cellule granuleuse.

Dimensions : 330 x 230 x 215 mm
Poids : 1,1 Kg



68 €

Descriptif	Référence	Prix TTC
Structure de l'ovaire	B 18031	68 €

Modèle de placenta en 2 parties

Modèle de placenta avec cordon ombilical en 2 parties

Le modèle de placenta montre clairement la structure du placenta et du cordon ombilical. Pour rendre visible les structures à l'intérieur du placenta, le modèle de placenta peut être démonté en deux parties.

Le modèle de placenta montre les structures suivantes :

vaisseaux maternels / septum placental / villus / stratum /spongiosum / chorion / amnion / trophoblaste / sinus marginal / cordon ombilical avec veine ombilicale et artère ombilicale

Dimensions (avec socle) : 22 x 21 x 21 cm



Descriptif	Référence	Prix TTC
Modèle de placenta en 2 parties	SV 134007	124 €

Modèle de glande mammaire en lactation

Modèle en 2 parties
Monté sur support.

Dimensions : 17 x 13 x 28 cm
Poids : 660 g

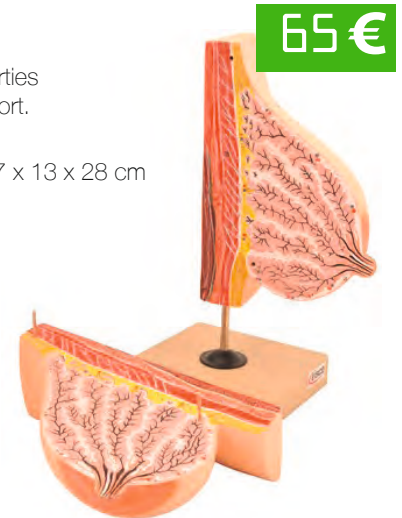

Descriptif	Référence	Prix TTC
Modèle de glande mammaire en lactation	EISH 0290	65 €

La gestation en 9 modèles

Ensemble composé de 9 modèles très précis :

- 1) Embryon de six jours agrandi
- 2) Utérus avec 1 embryon d'un mois
- 3) Utérus avec embryons de 3 mois
- 4) Utérus avec fœtus de 4 mois
- 5) Utérus avec fœtus, placenta et cordon ombilical
- 6) Utérus avec fœtus, dans le 5 ème mois de grossesse
- 7) Utérus avec fœtus dans le 7 ème mois de grossesse
- 8) Utérus avec fœtus dans le 8 ème mois de grossesse
- 9) Utérus avec fœtus dans le 9 ème mois de grossesse

Descriptif	Référence	Prix TTC
La Gestation en 9 Modèles	EISH 0122	175 €

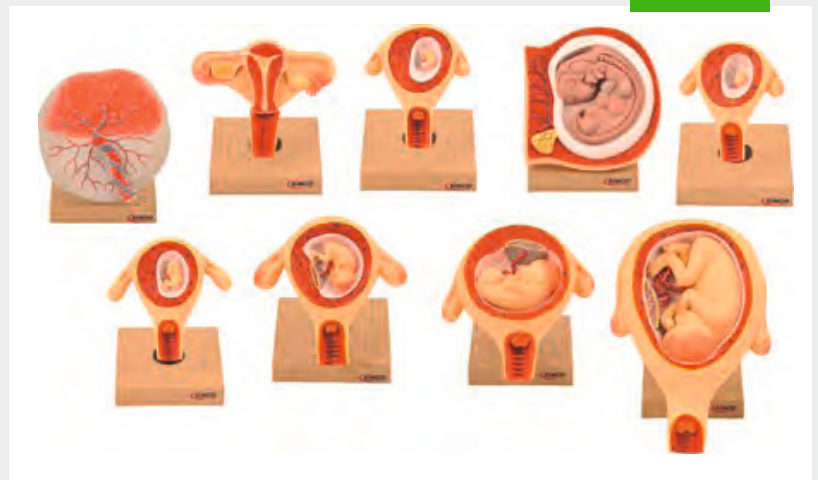

Modèle de circulation fœtale



144€

Modèle de la circulation fœtale

Dimensions : 21 x 40 x 12 cm
Poids : 3 kg

Descriptif	Référence	Prix TTC
Modèle de circulation fœtale	EISH 0121	144 €

Modèle de fœtus humain



108€

Modèle de la circulation fœtale
Modèle montrant le fœtus dans l'amnios partagé en deux, le chorion et l'utérus. Nous pouvons voir aussi le placenta, le fœtus, la cavité utérine, le canal cervical, le cordon ombilical, les villosités.

Dimensions : 40 x 28 x 13 cm
Poids : 2,3 kg

Descriptif	Référence	Prix TTC
Modèle de fœtus humain	EISH 1121	108 €

Modèle d'accouchement en 7 modèles

Ces modèles montrent les différents stades de l'accouchement.

- A. Quand la tête fœtale s'installe dans l'admission pelvienne.
- B. Dans la première étape de travail, l'utérus subit des contractions d'intensité irrégulière.
- C. Dilatation du col de l'utérus.
- D. Présentation de la tête. Une épisiotomie peut être nécessaire.
- E. Passage de la tête et rotation.
- F. Placenta dans l'utérus.
- G. Contractions utérines fortes pour expulser le placenta

Dimensions : 46 x 40 x 10 cm

Poids : 14 Kg

Descriptif	Référence	Prix TTC
Modèle d'accouchement en 7 modèles	EISH 0368	432 €

432€

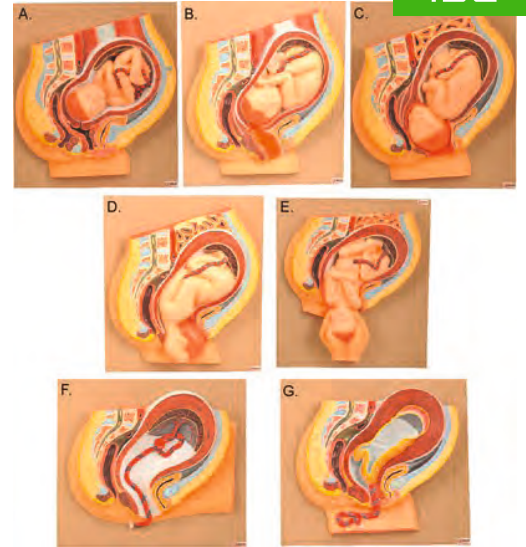

Modèle de bassin de grossesse avec fœtus amovible



154€

Le bassin de grossesse montre l'abdomen féminin avec un fœtus prêt à naître. Le modèle détaillé et de grande qualité est grandeur nature et le fœtus peut être retiré. Représentation détaillée des structures environnantes
Monté sur socle
Dimensions (globales) : 43 x 40 x 28 cm

Le fœtus

D'environ 40 semaines de grossesse
Endormi avec bras serrés
Insertion du cordon ombilical
Dimensions : environ 25 x 13,5 x 12,5 cm

Structures visibles sur le modèle de bassin de grossesse :

Utérus / Placenta / Poche des eaux / Péritoine / Rectum avec sphincter / Vessie avec urètre / Symphyse / Vagin avec lèvres vaginales / Colonne vertébrale avec moelle épinière / Vaisseaux sanguins / Tissu adipeux

Descriptif	Référence	Prix TTC
Modèle de bassin de grossesse avec fœtus amovible	SV 130591	154 €



Bassin de démonstration de l'accouchement

Le squelette d'une tête foetale montée sur flexible se présente face à un bassin féminin pour montrer la progression du foetus durant l'accouchement. Le coccyx est mobile et la symphyse articulée
Modèle présenté sur socle.

Dimensions : 330 x 260 x 180 mm

Poids : 1,4 Kg

189€



Descriptif	Référence	Prix TTC
Bassin de démonstration de l'accouchement	SV 000230	189 €

Modèle de démonstration de l'accouchement avec fœtus, placenta et cordon

Simule un foetus arrivé à terme. Fabriqué en tissu moelleux et résistant, le corps flexible permet de montrer toutes les présentations et positions dans le bassin féminin. Le cordon ombilical montre clairement la veine et les artères. Les membranes amniotique et chorionique sont détaillées avec précision en deux couleurs.



285€



82€

Descriptif	Référence	Prix TTC
Modèle de démonstration de l'accouchement avec fœtus, placenta et cordon	SV 004071	285 €
Modèle économique de l'accouchement avec fœtus, placenta et cordon	SV 004072	82 €

PUÉRICULTURE

Modèle économique de soins au bébé

Ce nourrisson est très réaliste. Les articulations sont mobiles, leurs yeux légèrement ouverts. Idéal pour s'initier aux soins à apporter aux nouveaux-nés: habiller, déshabiller, laver, changer les langes.

Dimensions : 50 cm
Poids : 1,2 Kg



54 €



Descriptif	Référence	Prix TTC
Modèles économique de soins au bébé - Masculin	SV 700072	54 €
Modèles économique de soins au bébé - Féminin	SV 700073	54 €

Modèle de soins au bébé



96 €

Ce nouveau-né très réaliste permet de pratiquer différents types de soins : soins du nombril, soins de la peau ou de la mise en pratique des couches. Le modèle pèse env 1,1 kg , mais avec une sensation beaucoup plus lourde en raison du manque de tension du corps par rapport à un vrai bébé. Il a une bouche légèrement ouverte et peut être utilisé pour apprendre l'allaitement maternel. Un morceau du cordon ombilical est présent pour permettre la pratique des soins du nombril. Les plis de la peau permettent d'apprendre l'hygiène corporel sur les nouveaux nés. La tête, les bras et les jambes sont mobiles .

Dimensions : 50 cm
Poids : 1,1 Kg



Descriptif	Référence	Prix TTC
Modèles de soins au bébé - Masculin	SV 700077	96 €
Modèles de soins au bébé - Féminin	SV 700078	96 €

“Voir aussi notre rubrique mobilier de puériculture...”

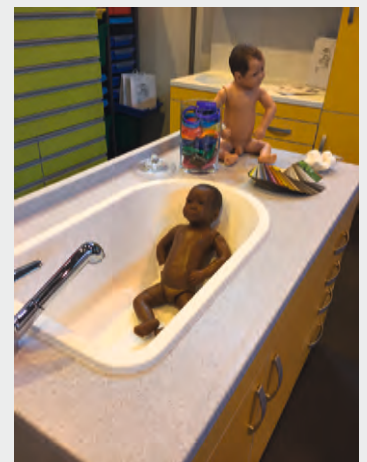

SOINS À LA PERSONNE

Mannequin de soins infirmiers

1330 €

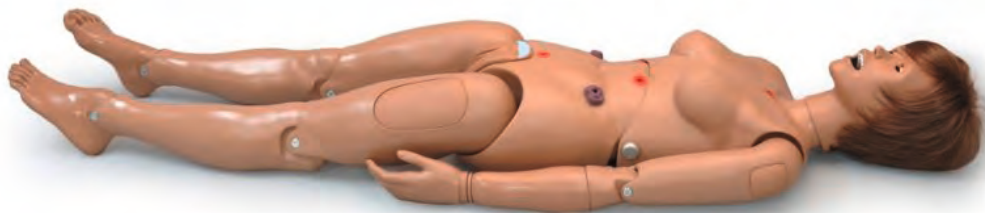

Caractéristiques générales

- Appareils génitaux interchangeable, anatomie réaliste pour le cathétérisme urinaire
- Ouverture et fermeture des yeux, exercices ophtalmiques réalistes
- Peau du visage réaliste, douce, tout comme les mains, pieds, doigts et orteils
- Prothèse dentaire amovible en haut et en bas pour l'hygiène de la bouche
- Canal de l'oreille pour le lavement et l'administration de gouttes
- Colostomie transverse, ileostomie, stomies suprapubique pour l'irrigation, gastrotomie et aspiration
- Perruque pour le soin des cheveux et le bandage
- Tête articulée, mâchoires, coudes, poignets, chevilles et genoux
- Injections intramusculaires : deltoïdes, quadriceps, partie supérieure du fessier
- Trachéotomie, insertion de tube par voie orale et nasale
- Vagin et cervix réalistes pour douche vaginale et frottis, administration de lavements

Poids : 18 Kg



Descriptif	Référence	Prix TTC
Mannequin de soins infirmiers	SV 717600	1330 €

Mannequin de soins à la personne

1025 €



Mannequin adulte grandeur nature avec articulations mobiles, doigts et orteils souples pour l'entraînement aux principales techniques de soin du patient, telles que :

- soins des cheveux et des plaies chirurgicales
- bains et bandages
- hygiène bucco-dentaire (mâchoires mobiles avec prothèse dentaire amovible)
- soins ophtalmologiques
- soins de l'oreille et application de gouttes otiques
- injection intramusculaire (bras et fesse)

Cette version est sans réservoirs internes et sans appareil génital masculin

Descriptif	Référence	Prix TTC
Mannequin de soins à la personne	SV 717610	1025 €

Poids : 18 Kg

“Voir aussi notre rubrique mobilier ASSP...”

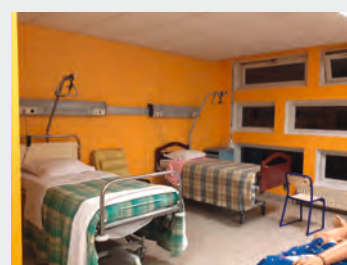
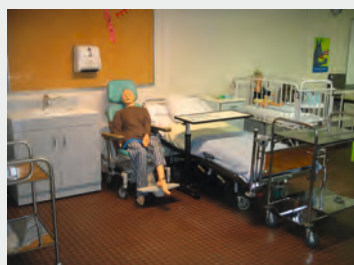

PRÉVENTION

Modèle de pose d'un préservatif féminin



Ce modèle peut être placé sur les genoux afin de simuler la position dans laquelle le préservatif féminin doit être inséré.

- Démonstration de l'utilisation du préservatif féminin, éponge contraceptive, et diaphragme
- Taille réelle d'un utérus antéversé dans une cavité pelvienne simulée
- La cavité pelvienne s'attache à l'utérus avec système breveté "vis"
- Vulve et vagin souples
- Couverture souple en plastique

Descriptif	Référence	Prix TTC
Modèle de pose d'un préservatif féminin	SV 710128	210 €

Modèle de pose d'un stréilet



Modèle anatomiquement exact, portatif. c'est une aide adaptée pour comprendre le positionnement correct des D.I.U. (dispositif intra-utérin) dans l'utérus .

Réalisé en plastique, ce modèle dispose d'un couvercle transparent qui permet une visualisation facile de l'insertion et le placement des stérilets (stérilet non fourni).

Descriptif	Référence	Prix TTC
Modèle de pose d'un stréilet	SV 710127	30 €

Modèle de pose d'un préservatif masculin

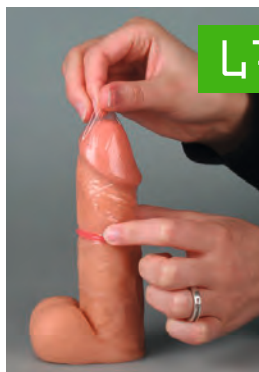

Ce modèle grandeur nature d'un pénis en érection peut être fixé sur la table à l'aide d'un pied de meunier et est parfait pour la formation à la mise en place et au retrait de préservatifs masculins.

Dimensions : 13.5 cm

Descriptif	Référence	Prix TTC
Modèle de pose d'un préservatif masculin	SV 700045	47 €

Modèle de pose d'un préservatif masculin (Kit pour la classe)



Modèle économique. 20 pénis en polystyrène pour l'enseignement en groupe dans les écoles. La présence d'adhésif sous la base du modèle facilite sa fixation sur le bureau.

Dimensions : 12.5 cm
Diamètre : 3,5 cm

Descriptif	Référence	Prix TTC
Modèle de pose d'un préservatif masculin - Kit pour la classe	SV 700075	49 €

Modèle de palpation du sein



Modèle grandeur nature d'un sein de femme en matériau similaire aux tissus. Le modèle contient un nodule palpable ainsi qu'une mastopathie. La carte didactique fournie montre la position des nodules existants ainsi que la répartition statistique des nodules possibles dans le sein. La carte contient un récapitulatif de la classification des cancers du sein.

Taille : 9 x 10 x 4 cm

Poids : 300 g

Descriptif	Référence	Prix TTC
Modèle de palpation du sein	SV 000230	59 €

Kit test "SIDA"

135 €



Ce kit permet de montrer les techniques utilisées dans les laboratoires pour diagnostiquer le VIH dans le sang, mais de comprendre le fonctionnement du système immunitaire. Le test utilise du sang simulé et des réactifs complètement sûrs pour les étudiants et les professeurs. Un guide pour l'enseignant, des fiches pour les étudiants, les produits chimiques et l'équipement complet pour 30 élèves sont inclus avec ce kit.

Le test ELISA permet de mettre entre les mains des étudiants des connaissances importantes concernant le VIH :

1. La bonne compréhension du système immunitaire de l'organisme et comprendre les réactions d'antigène/anticorps. Il montre ce qui fonctionne mal avec le système immunitaire quand l'infection au VIH arrive. Il montre clairement comment le test du VIH est

utilisé quotidiennement pour examiner le sang et diagnostiquer la présence de la maladie.

2. La transfusion sanguine est une pratique qui sauve la vie et qui est réalisée sur des millions de patients chaque mois. L'importance de sang non contaminé est montrée avec ce kit.

3. Les discussions qui sont amenées au cours de la manipulation de ce kit apportent des réponses sur la réalité des moyens de contamination par le VIH dans la vie de tous les jours.

4. La prévention de diffusion de la maladie peut aussi être discutée.

Descriptif	Référence	Prix TTC
Kit test "SIDA"	EDU 310013	135 €

Modèle de simulation "Les effets du tabac"

101 €



Démonstration efficace des effets produits par le tabac sur les poumons.

Offrez à vos élèves un aperçu «sans filtre» sur la manière dont le goudron et les substances nocives s'accumulent dans les poumons. Allumez une cigarette dans la bouche du «fumeur» et, à l'aide de la seringue fournie, aspirez de la fumée dans son «poumon». Vous serez étonnés du résultat lorsque vous observerez avec fascination que le poumon du «fumeur» s'assombrit après seulement quelques bouffées !

Avec un dossier complet pour l'enseignant et les élèves, contenant des informations sur les dangers du tabac.

Descriptif	Référence	Prix TTC
Modèle de simulation "Les effets du tabac"	W 55723	101 €

Kit test "Les effets du tabac"

115 €



Le kit comprend : 25 filtres , porte-filtre avec plexiglas durables de base , poire d'aspiration , le nuancier de détermination quantitative de la teneur en goudron et des instructions pour cinq activités complètes .

Descriptif	Référence	Prix TTC
Kit test "Les effets du tabac"	EDU 100590	115 €

Kit test "Les effets des stupéfiants"

214 €



Apportez une question sociale importante dans la salle de classe en étudiant les aspects physiologiques des drogues. En utilisant une culture de Daphnie, (non inclus) les étudiants testent des drogues généralement utilisés et observent les changements des systèmes circulatoires et nerveux de l'organisme.

La « roue des drogues » tableau de référence permet l'étude des

drogues illicites aussi bien que des médicaments en vente libre.

Ce Kit contient : des médicaments (adrénaline de Ringer, acide lactique, aspirine, caféine, nicotine et l'alcool d'éthyle), un cadra de feuilles de cadran et des chanvre, des feuilles de calcul pour les étudiants et un guide du professeur. Kit prévu pour 30 étudiants en binômes

Descriptif	Référence	Prix TTC
Kit test "Les effets des stupéfiants"	EDU 101316	214 €

Kit de détection de Substances Nocives



77 €

Ce kit comprend tout ce qui est nécessaire pour 15 manipulations en binômes. Les Etudiants testent la présence de substances nuisibles dans la formulation de médicaments (simulés) en vente libre...

Les produits testés sont : Du Sirop pour la Toux, un médicament contre le rhume, un somnifère, un dentifrice.

Le Kit inclus : 120 récipients de test en plastique, de l'hydroxyde de sodium dilué, du sulfate de fer, de l'acide hydrochlorique dilué.

Descriptif	Référence	Prix TTC
Kit de détection de Substances Nocives	DH 699750	77 €

Kit d'Introduction à la Toxicologie par Chromatographie



77 €

Ce kit comprend tout ce qui est nécessaire pour 24 élèves travaillant par groupes de 4...

Les étudiants détectent par la méthode de chromatographie sur couche mince, la présence de différentes drogues : des médicaments en vente légale que certains utilisateurs peuvent consommer de manière abusive, ou certaines drogues illégales...

Les drogues sont ici simulées à l'aide de médicaments légaux dont les résultats chromatographiques sont similaires...

Descriptif	Référence	Prix TTC
Kit d'Introduction à la Toxicologie par Chromatographie	DH 699764	325 €

Kit de détection de l'alcool dans le sang

Pour une classe de 30 élèves.

Les élèves procèdent à un contrôle de l'alcool contenu dans des échantillons de sang.

Le kit contient: des échantillons de sang simulé, un réactif à l'alcool, des boîtes de pétri, des pipettes compte gouttes et des feutres...

Descriptif	Référence	Prix TTC
Kit de détection de l'alcool dans le sang	DH 699772	99 €



99 €

Lunettes "Les effets de l'alcool"



194 €

Cet outil didactique peut être très utile pour servir dans le cadre de programmes de prévention anti-alcoolique, permettant à l'instructeur de faire passer un message fort de manière rapide et claire.

Boire et conduire peuvent constituer une association mortelle.

En portant ces lunettes, chaque participant, et spécialement les jeunes, se rendront compte du danger que peut représenter l'alcool au volant. Le port de ces lunettes permet en effet de simuler une situation d'ivresse, et donc de sensibiliser les participants de manière efficace et réaliste aux dangers de l'alcool au volant. Le mot d'ordre sera donc clair : « boire ou conduire, il faut choisir ».

Fourni avec valise.

Descriptif	Référence	Prix TTC
Lunettes "Les effets de l'alcool"	W 43041	194 €

Pyramide alimentaire



Cette pyramide est constituée de 9 parties. Les aliments figurant à la base de la pyramide sont à privilégier chaque jour, tandis que les aliments à son sommet sont à consommer en quantité limitée le moins souvent possible. Les politiques en matière de santé publique liée à la nutrition, nous renvoient à l'augmentation de l'obésité, perçue comme un véritable fléau. Cette pyramide a pour but d'être un guide afin de réduire cette obésité croissante

Elle peut être utilisée avec des images alimentaires magnétiques.

Dimensions : 90 x 90 cm

Descriptif	Référence	Prix TTC
Pyramide alimentaire	VCO 88107	38 €

Jeu d'aliments magnétiques

Une alimentation équilibrée est très importante pour les enfants. Mais qu'est ce qui est sain et qu'est-ce qui est malsain ? Les images magnétiques aident à trier et visualiser ce que nous devrions manger et ce que nous devrions éviter.

Contenu : 91 images (9 cm)



Descriptif	Référence	Prix TTC
Jeu d'aliments magnétiques	VCO 83340	98 €

Kit de simulation de détection du diabète



Près de 3 millions de français ont du diabète auxquels s'ajoutent 600 000 à 700 000 qui ignorent leur maladie. Vos étudiants examineront la maladie, y compris ses types, causes, les symptômes et les options de traitement. Fourni avec plusieurs antécédents médicaux et des échantillons de sang et d'urine simulées, vos étudiants vont effectuer une série de tests de diagnostic standard. Sur la base de leur diagnostic et des antécédents médicaux du patient, ils seront mis au défi de construire un plan de gestion de l'état de la personne. La classe réalisera également un «test de risque de diabète» pour évaluer leur potentiel de développement de la maladie. Vos élèves vont étudier les types, les causes, les symptômes et les traitements pour le diabète. Ils vont effectuer des tests de diagnostic standard sur un patient fictif en utilisant des échantillons de sang et d'urine simulée. Diagnostiquer le patient sur la base des résultats de tests et de leurs antécédents médicaux. Élaborer un plan pour la gestion de l'état du patient.

Descriptif	Référence	Prix TTC
Kit de simulation de détection du diabète	EDU 16203883	196 €

Modèle de secourisme

74 €



Mini Anne Plus est une solution économique pour enseigner la RCP avec l'utilisation de mannequins durables et réutilisables. Idéal pour une formation groupée – permet à chaque étudiant d'avoir son propre mannequin pour une durée de pratique maximale. Le nouveau sac de pompe innovant fournit une méthode de ventilation simple et hygiénique

Caractéristiques :

- Les paramètres sont réglables pour garantir une technique correcte
- Un sac de transport pratique qui comprend le mannequin et les consommables pour réduire le temps de mise en place.
- L'ensemble réutilisable rend la formation de la RCP plus rentable

Descriptif	Référence	Prix TTC
Modèle de secourisme	SV 720044	74 €
Modèle de secourisme (lot de 10)	SV 720045	595 €

Tensiomètre anéroïde

26,40 €



Tensiomètre Aneroïde Cadran 75mm (avec protection caoutchouc) tube double et manchette Velcro

Stéthoscope

7,20 €



Tête simple (membrane à un coté)

Descriptif	Référence	Prix TTC
Stéthoscope	DS 3750500	7,20 €
Stéthoscope (lot de 10)	DS 3750501	67,20 €

Descriptif	Référence	Prix TTC
Tensiomètre anéroïde	DS 3750510	26,40 €
Tensiomètre anéroïde (lot de 10)	DS 3750511	258 €

Marteau à Reflex "Babinsky"

84,0 €



avec aiguille



Descriptif	Référence	Prix TTC
Marteau à reflex "Babinsky"	DS 37521001	8,40 €
Marteau à reflex "Babinsky" (lot de 12)	DS 37521012	97,20 €

LES POSTERS

Posters d'anatomie, biologie et prévention sanitaire imprimés sur papier de qualité supérieure (200 g). Avec plastification recto-verso (125 microns) et oeillets métalliques. Format pratique de poster 50 x 67 cm.

16,40€



VR 2113 squelette

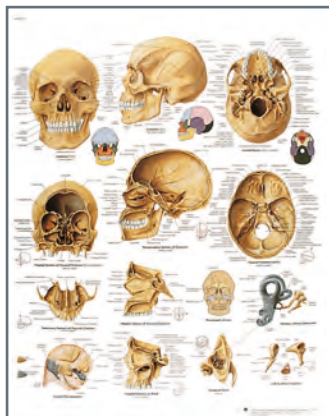

VR 2131 Le crâne



VR 2152 Colonne vertébrale

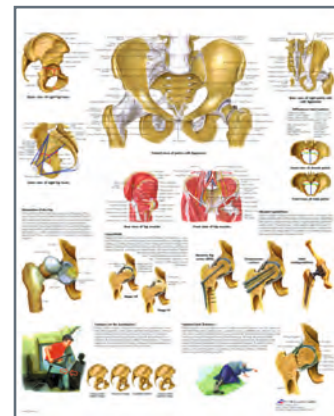

VR 2172 Bassin et hanche

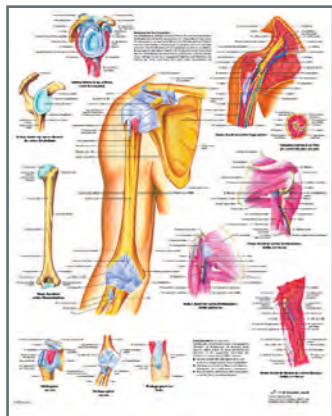

VR 2170 L'épaule

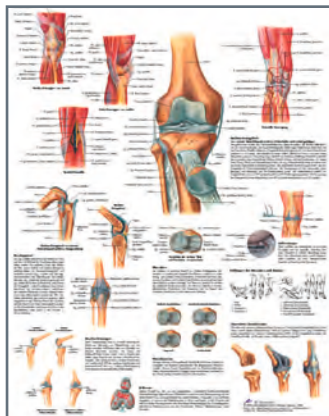

VR 2174 Le genou



VR 2118 La musculature

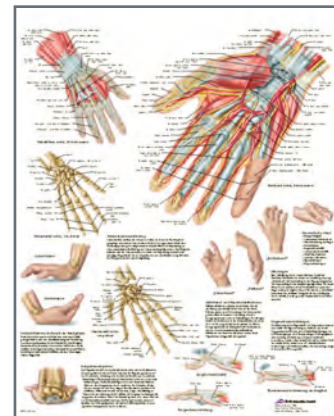

VR 2171 Main et poignet

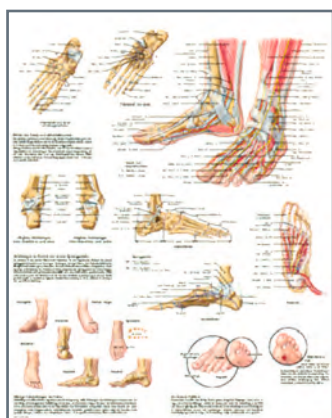

VR 2176 Pied et cheville



VR 2185 Malpositions des pieds



VR 2188 Blessures sportives

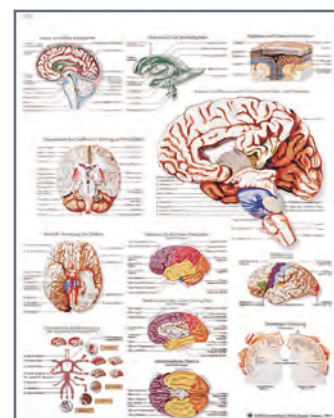

VR 2615 Le cerveau

Ranger les posters n'est jamais facile...
 Nous vous proposons ce nouveau support "Range-Posters" avec 2 pochettes cartonnées et plastifiées, jusqu'à 82 planches...



Descriptif	Référence	Prix TTC
Poster à l'unité	VR ****	16,40 €
Range-Posters	VR 9992	110 €

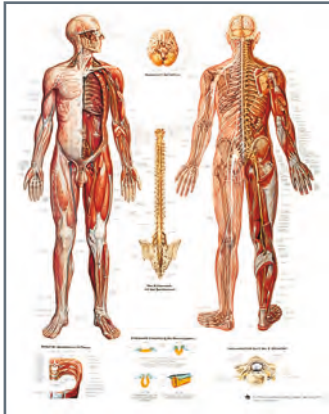

VR 2620 Le système nerveux



VR 2621 Les nerfs spinaux

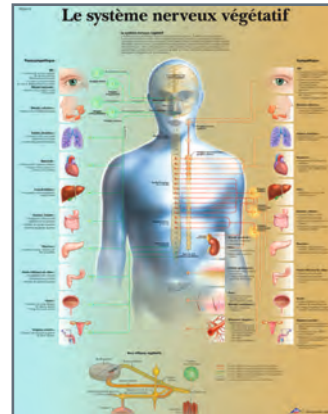

VR 2610 Syst. nerv. végétatif

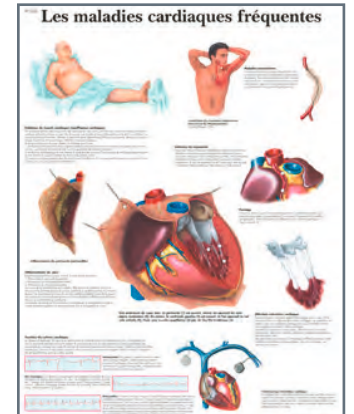

VR 2343 Les maladies cardiaques

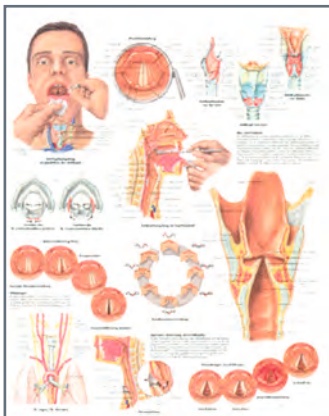

VR 2248 Le larynx

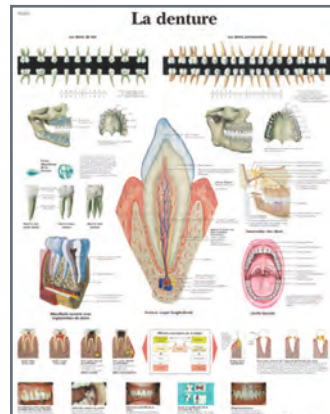

VR 2263 La denture

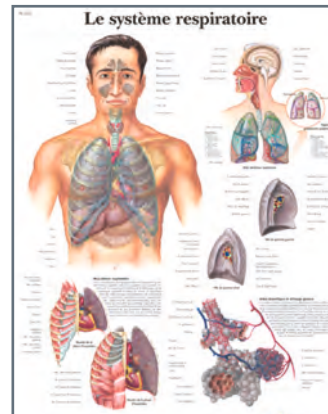

VR 2322 Le système respiratoire

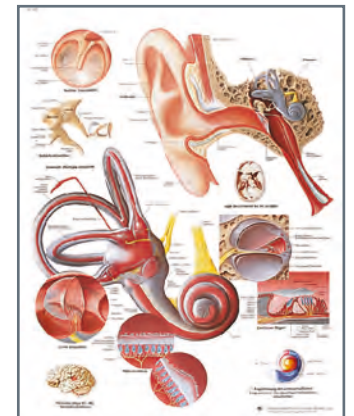

VR 2243 L'oreille

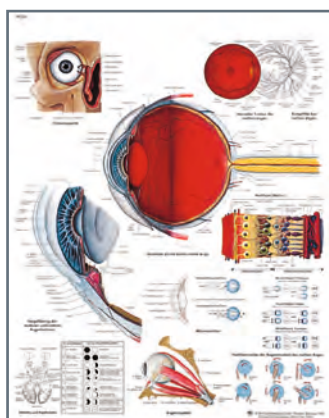

VR 2226 L'oeil

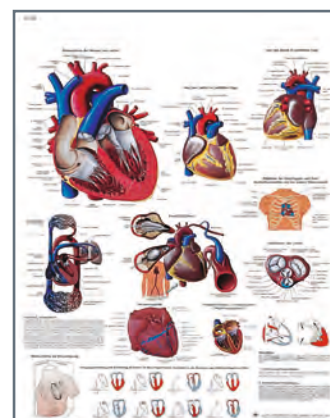

VR 2334 Le coeur

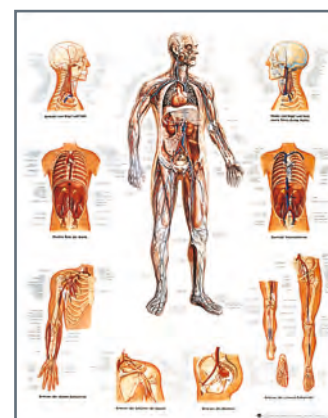

VR 2353 Le système vasculaire



VR 2359 Vais. sang, voies nerv

Posters d'anatomie, biologie et prévention sanitaire imprimés sur papier de qualité supérieure (200 g). Avec plastification recto-verso (125 microns) et oeillets métalliques. Format pratique de poster 50 x 67 cm.

16,40€

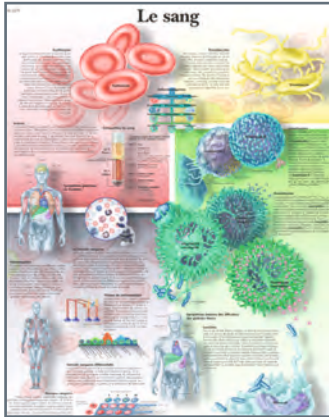

VR 2379 Le sang

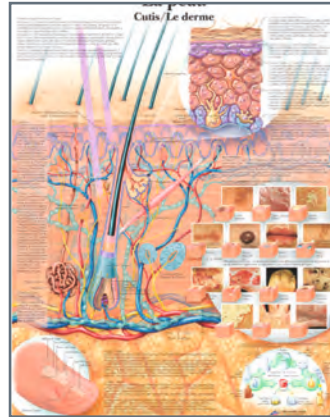

VR 2283 Peau et derme

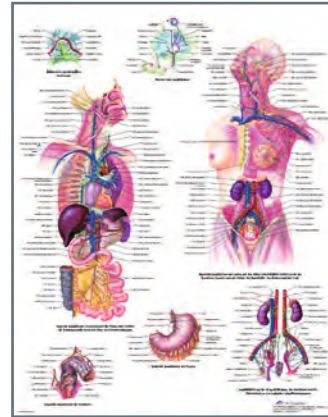

VR 2392 Le Syst. lymphatique

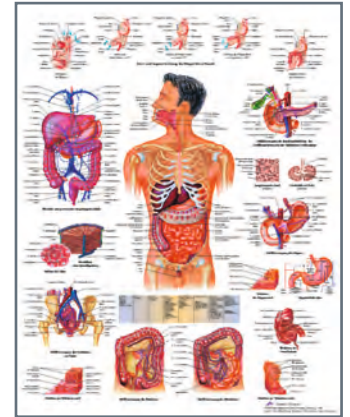

VR 2422 Le système digestif

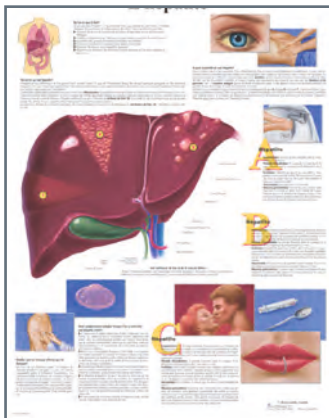

VR 2425 Le foie

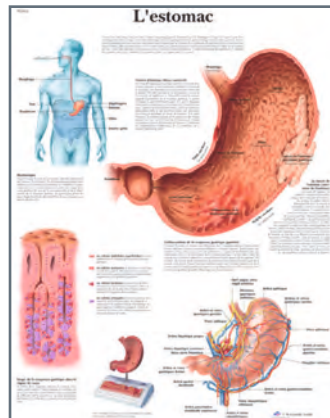

VR 2426 L'estomac

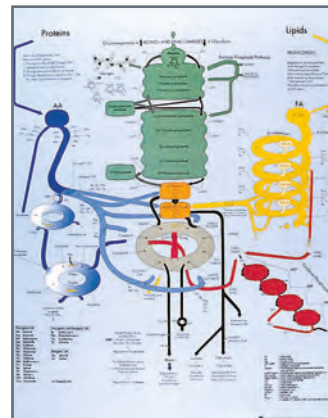

VR 2451 Le métabolisme

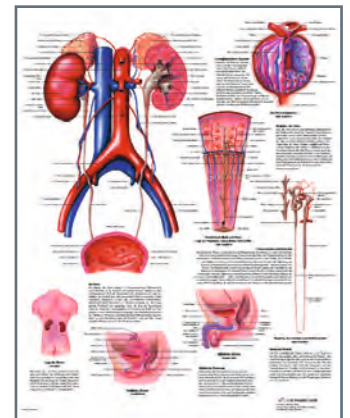

VR 2514 L'appareil urinaire

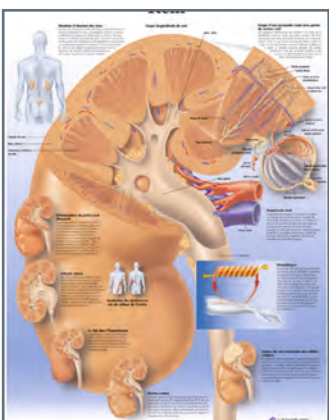

VR 2515 Le rein

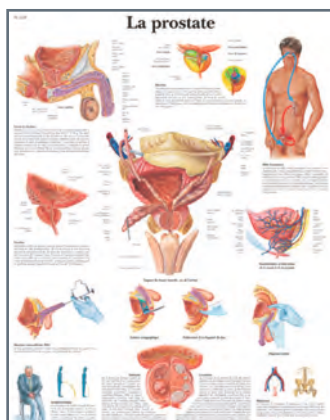

VR 2528 La prostate

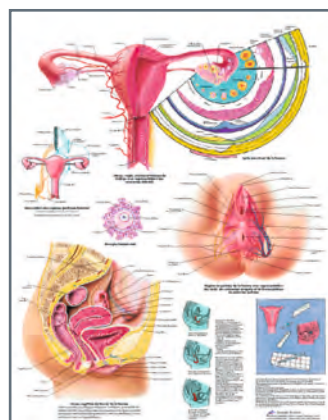

VR 2532 Organes génit. fem.

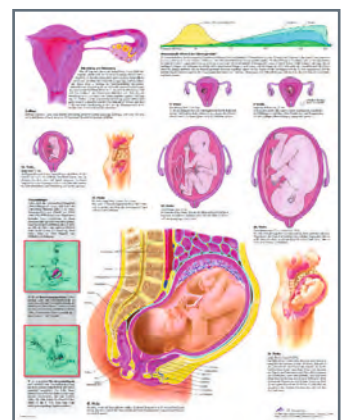

VR 2554 La grossesse

Ranger les posters n'est jamais facile...
 Nous vous proposons ce nouveau support "Range-Posters" avec 2 pochettes cartonnées et plastifiées, jusqu'à 82 planches...



Descriptif	Référence	Prix TTC
Poster à l'unité	VR ****	16,40 €
Range-Posters	VR 9992	110 €

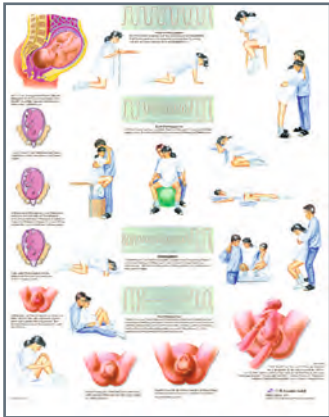

VR 2555 L'accouchement



VR 2556 La poitrine féminine



VR 2557 L'allaitement



VR 2452 Le cholestérol

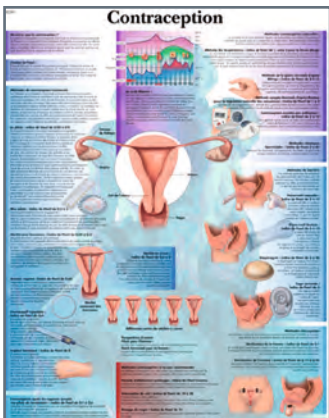

VR 2591 La contraception

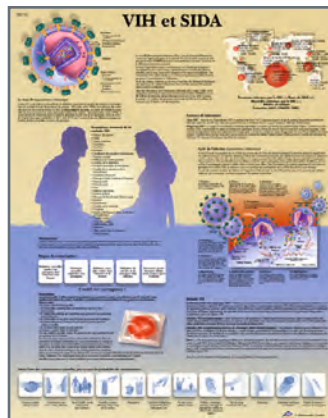

VR 2615 VIH & SIDA



VR 2629 Maladie de Parkinson

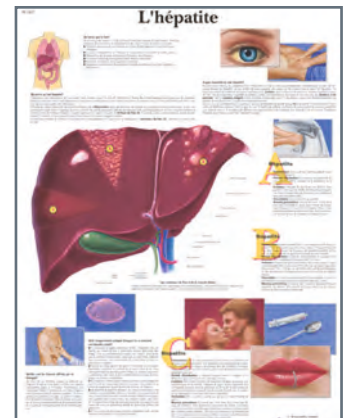

VR 2435 L'hépatite



VR 2781 Toxicomanie



VR 2792 Alcoolodépendance

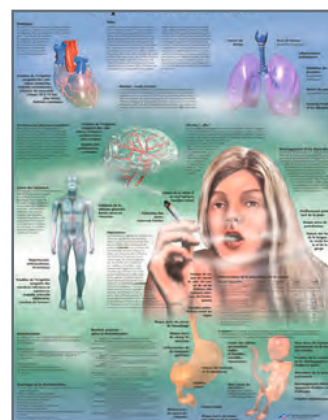

VR 2793 Dépendance du tabac

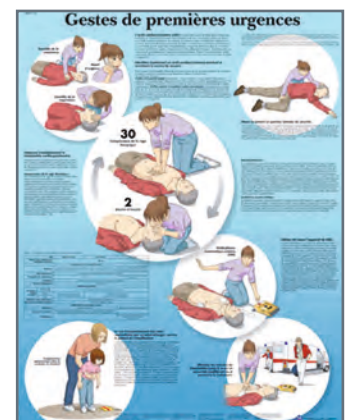

VR 2770 Gestes de 1er secours

MODÈLES D'OSTÉOLOGIE ANIMALE

- Modèles en os naturel réalisés par un naturaliste, les os sont dégraissés et blanchis
- Tous les modèles sont montés sur fil de laiton et assemblés sur planchette
- La provenance de tous les modèles est totalement légale

Squelette de crâne de chien en insertion

Squelette de crâne de chien inséré dans du plastique incassable. Intégré, le crâne est hygiénique et protégé. Il est parfait comme objet de démonstration.



Descriptif	Référence	Prix TTC
Squelette de crâne de chien en insertion	VET 3081	158 €

Squelette de crâne de chat en insertion

Squelette de crâne de chat inséré dans du plastique incassable. Intégré, le crâne est hygiénique et protégé. Il est parfait comme objet de démonstration.



Descriptif	Référence	Prix TTC
Squelette de crâne de chat en insertion	VET 3091	145 €

Squelette de crâne de cobaye en Insertion

Squelette de crâne de cobaye (cochon d'inde) inséré dans du plastique incassable. Intégré, le crâne est hygiénique et protégé. Il est parfait comme objet de démonstration.



Descriptif	Référence	Prix TTC
Squelette de crâne de cobaye en Insertion	VET 3096	117 €

Mâchoires de chat

Le modèle montre les mâchoires d'un chat de taille moyenne (état sain et pathologique).

Ouverture et démontage possibles des mâchoires.

Sont représentés : dents saines, canine brisée, parodontose, tartre, plaque dentaire, gingivite, incisives usées, rétention de dent de lait, prémolaire manquante

Dimensions : 7 x 5 x 3cm



Descriptif	Référence	Prix TTC
Mâchoires de chat	H 190051	54 €

Mâchoires de chien

Le modèle montre les mâchoires d'un chien de taille moyenne (état sain et pathologique).

Ouverture et démontage possibles des mâchoires.

Sont représentés : dents saines, canine brisée, parodontose, tartre, plaque dentaire, gingivite, récession gingivale, incisives usées, rétention de dent de lait, prémolaire manquante

Dimensions : 12 x 7 x 5cm



Descriptif	Référence	Prix TTC
Mâchoires de chien	H190052	54 €

Véritable squelette de chien

Squelette très détaillé en os naturel

Dimensions : 30 x 13 x 58cm
Livré sur socle

Descriptif	Référence	Prix TTC
Véritable squelette de chien	H190054	224 €



224 €

Véritable squelette de chat

Squelette très détaillé en os naturel

Dimensions : 40 x 16 x 12cm
Livré sur socle

Descriptif	Référence	Prix TTC
Véritable squelette de chat	H190055	179 €



179 €

Véritable squelette de lapin

Ce véritable squelette de lapin montre en détails les structures anatomiques osseuses d'un lapin de taille moyenne.

Grâce à l'utilisation de véritables os, la représentation est particulièrement détaillée. C'est la raison pour laquelle le squelette de lapin peut être utilisé sans problème pendant les études. Le véritable squelette de lapin est solidement monté sur un socle en matière plastique. Le squelette de lapin est livré dans une housse de transport pour protéger les os. Étant donné que le squelette de lapin est un produit naturel, il peut y avoir des différences de taille entre les différents modèles.

Descriptif	Référence	Prix TTC
Véritable squelette de lapin	H190900	79 €



79 €

Véritable squelette de poule

Le squelette de poule est composé de véritables os et montre en détail la structure du squelette d'une poule domestique. Le véritable squelette de poule sert non seulement à la pratique vétérinaire mais également aux études vétérinaires. Le squelette de poule est livré dans une housse de transport transparente pour protéger les os fragiles.

Monté sur un socle en bois immobile
Livraison sous housse de protection transparente

Dimensions : 27 x 19 x 31 cm (L x B x H)

Veuillez noter que le squelette de poulet est un produit naturel et que chaque modèle peut avoir une taille et une forme différentes.

Descriptif	Référence	Prix TTC
Véritable squelette de poule	H190901	119 €



119 €

Squelette de chien de taille moyenne (Moulage)

Le squelette de chien de taille moyenne est un moulage de matière plastique du squelette d'un chien de taille moyenne (comme un Jack Russell ou un Caniche).

Le squelette de chien est démontable et comporte une mâchoire mobile.

119 €

Détails du produit

Squelette de chien démontable

Moulage en matière plastique d'un chien de taille moyenne

Queue et tête amovibles

Mâchoire mobile

Dimensions : 67 x 32 x 14 cm

Monté sur un socle en matière plastique noir solide et de grande qualité



Descriptif	Référence	Prix TTC
Moulage de squelette de chien	H190910	119 €

Modèle anatomique d'un crâne de chien

Ce modèle anatomique d'un crâne de chien représente non seulement les os du crâne mais également les dents avec les racines, ainsi que les vaisseaux sanguins et les nerfs.

Ce crâne de chien est en coupe longitudinale détaillée.

Structures observables :

Os frontal (Os frontal) / Os malaire (Os jugal) / Lacrymal (Os lacrymal) / Pariétal (Os pariétal)

Os supraoccipital / Os temporal (Pars squamosa) / Os palatin (Os palatinum) / Incisives (Incisive) / Canines (Canine) / Petites molaires (Prémolaires pm. 1-4) / Grosse molaires (Molaires m. 1-3) / Racines de dent / Nerfs / Vaisseaux sanguins

Dimensions : 21 x 8 x 4 cm (hémisphère du crâne du chien seul), 21 x 13,5 x 19cm (Socle inclus)

Le modèle peut être retiré du socle.

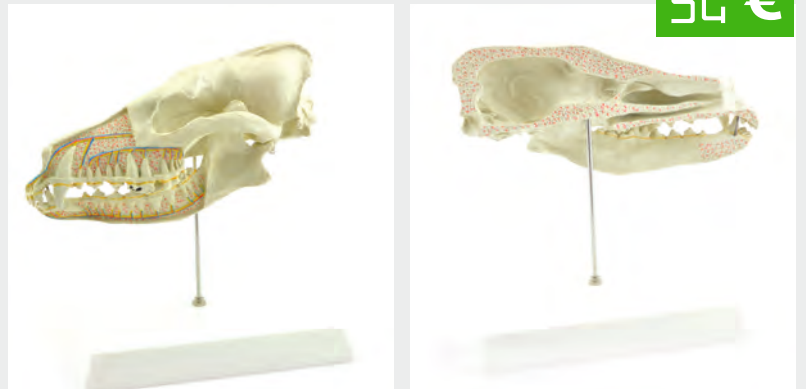

54 €

Descriptif	Référence	Prix TTC
Modèle anatomique d'un crâne de chien	H190911	54 €

Crâne de chat

Ce crâne de chat est un moulage en plastique reproduisant les moindres détails du crâne avec une grande fidélité.

La mâchoire est mobile, permettant une représentation parfaite des mouvements.

Caractéristiques du produit :



Représentation d'un crâne de chat domestique de taille moyenne

Moulage en plastique

Mobile

Reproduction particulièrement fidèle des détails anatomiques

Livré sur un socle en plastique blanc

Dimensions : 12 x 12 x 11cm

Descriptif	Référence	Prix TTC
Crâne de chat	H190912	41 €

Crâne de chien

Ce crâne de chien est un moulage en plastique reproduisant les moindres détails du crâne avec une grande fidélité.

La mâchoire est mobile, permettant une représentation parfaite des mouvements.

Caractéristiques du produit :



Modèle de crâne de chien

Moulage en plastique

Reproduction fidèle des

détails anatomiques

Mâchoire mobile

Fixé sur un socle en

plastique blanc

Descriptif	Référence	Prix TTC
Crâne de chien	H190913	41 €

Squelette de poisson en os naturel

Intégralement fabriqué à partir d'os naturels, ce squelette de poisson permet d'identifier facilement les moindres détails. Le squelette est monté sur deux trépieds fixés à un socle en plastique. Des parties du squelette, telles que la nageoire pectorale, sont également fixées au socle.

45 €



Descriptif	Référence	Prix TTC
Squelette de poisson en os naturel	H190917	45 €

Squelette de serpent

Ce modèle de squelette est en os naturel. Tous les détails sont très clairement visibles.

Détails du produit :

Dimensions du squelette (enroulé) : 25 x 2 cm

Dimensions du squelette avec la base : 33 x 9,5 x 5 cm

Monté sur une base en bois véritable brun foncé

54 €



Descriptif	Référence	Prix TTC
Squelette de serpent	H190918	54 €

Squelette de lézard

Ce modèle de squelette est constitué d'os véritables et montre ainsi très clairement les détails et les structures osseuses d'un lézard de taille moyenne.

Détails du produit :

Dimensions du squelette : 17 x 2,5 x 15 cm

Dimensions du squelette avec la base : 22 x 8 x 4,5 cm

Monté sur une base en bois véritable brun foncé

Livré avec un couvercle de protection en plastique transparent

49 €



Descriptif	Référence	Prix TTC
Squelette de lézard	H190919	49 €

ANATOMIE ANIMALE & DISSECTION

Modèle de chat démontable

Ce modèle anatomique grandeur nature d'un chat domestique (*Felis silvestris catus*) est divisé en deux parties et montre sur un côté le pelage et sur l'autre côté une partie de la musculature.

Pour visualiser la structure intérieure, différents organes internes peuvent être prélevés du modèle.

Détails du produit

modèle de chat de gouttière en taille réelle en deux parties (poils/musculature)

différents organes peuvent être détachés du modèle

queue détachable du modèle

dimensions du chat: 62 x 13 x 29cm (L x L x H)

dimensions du socle: 36 x 15 x 1,5cm (L x L x H)

Les organes suivants peuvent être extraits du modèle :

- poumons
- foie
- cœur (démontable en 2 parties)
- estomac (se démonte en 2-pièces)
- intestin avec pancréas
- rectum avec vessie (peut être ouvert)

124 €



Descriptif	Référence	Prix TTC
Modèle de chat démontable	H191270	124 €

Modèle de chien démontable

Une moitié du corps est présentée avec le pelage, l'autre avec les muscles et les tendons

Possibilité d'enlever poumon, cœur, foie, estomac et intestin

Ouverture possible du rectum

Peint à la main

Représentation détaillée des os et de la moelle épinière

Dimensions : 36 x 15 x 34 cm

Livré sur socle

119 €



Descriptif	Référence	Prix TTC
Modèle de chien démontable	H190699	119 €

Modèle de dissection d'un pigeon

Modèle de dissection grandeur nature montrant tous les organes internes d'un pigeon.

Dimensions : 46 x 40 x 7 cm environ

Poids : 3 kg environ

Monté sur socle.

58 €

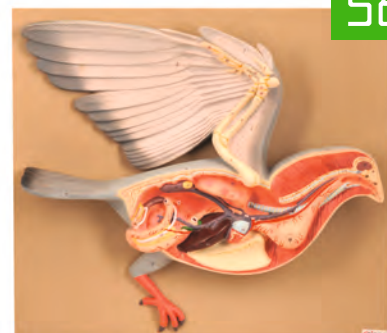

Descriptif	Référence	Prix TTC
Modèle de dissection d'un pigeon	EISB 1027	58 €

Modèle économique de dissection d'un pigeon

Modèle économique de dissection d'un pigeon, montrant toutes les parties importantes du pigeon.

Monté sur support

Dimensions : 33 x 23 x 5 cm env.

Poids : 600 g env.



56€

Descriptif	Référence	Prix TTC
Modèle économique de dissection du poisson	EISB 1114	56 €

Modèle agrandi de grenouille dissequée

Modèle de dissection agrandie d'une grenouille montrant une vue dorsale et les organes internes, y compris le système circulatoire et urinaire.

Monté sur support en position debout.

Dimensions : 38 x 24 x 40 cm env .

Poids : 2 kg environ



62€

Descriptif	Référence	Prix TTC
Modèle agrandi de grenouille dissequée	EISB 1023	62 €

Dissection de la grenouille avec dos ouvert

Ce grand modèle de grenouille montre les structures externes et internes dans les moindres détails. La face ventrale est disséquée pour montrer tous les principaux organes internes. La face dorsale est coupée pour montrer le cerveau, la colonne vertébrale, les côtes, les nerfs et les muscles de la patte postérieure.

Modèle amovible de la base pour une meilleure étude. C'est une excellente alternative à la dissection de la grenouille taureau.

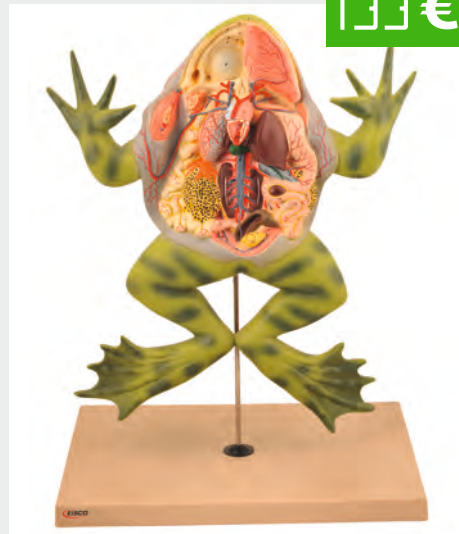

133€

Descriptif	Référence	Prix TTC
Dissection de la grenouille avec dos ouvert	EISB 1110	133 €

Modèle économique de dissection d'une grenouille

Petit modèle de dissection de la grenouille. Présentée sur planche comme lorsqu'on effectue la dissection dans une cuvette.



62€

Descriptif	Référence	Prix TTC
Modèle économique de dissection d'une grenouille	EISB 1022	62 €

Modèle de dissection de l'étoile de mer

Modèle de dissection de l'étoile de mer pour étudier le squelette du bras avec le système nerveux. Montre le bras avec la position des organes.

Son bras est disséqué dans la section transversale et la surface de coupe montre l'estomac, le canal de pierre, l'organe axial et madréporite.

Monté sur support.

Dimensions : 45 x 40 x 6 cm env .

Poids : 2 kg environ



111€

Descriptif	Référence	Prix TTC
Modèle de dissection de l'étoile de mer	EISB 1138	111 €

Modèle de dissection de la poule en 3 parties

Modèle grandeur nature d'une poule domestique faite à partir d'un squelette naturel.
Le côté droit montre les plumes et le côté gauche les organes.
Par une simple manipulation le système musculaire se retire des plumes.
Les organes internes sont amovibles en 3 parties.

Monté sur support.
Dimensions : 41 x 18 x 45 cm env .
Poids : 2 kg



122 €

Descriptif	Référence	Prix TTC
Modèle de dissection de la poule en 3 parties	EISB 1025	122 €

Modèle économique de dissection de la poule

Modèle grandeur nature. Le côté droit montre les plumes et l'autre côté montre tous les organes internes.

Monté sur support.
Dimension : 29 x 18 x 35 cm env.
Poids : 750 g env



63 €

Descriptif	Référence	Prix TTC
Modèle économique de dissection de la poule	EISB 1026	63 €

Modèle de dissection du rat - Femelle

Modèle montrant la dissection d'un rat dans laquelle on peut étudier les organes internes et externes importants.

Monté sur support.
Dimensions : 55 x 45 x 4 cm env .
Poids : 2,4 kg



85 €

Descriptif	Référence	Prix TTC
Modèle de dissection du rat - Femelle	EISB 1032	85 €

Modèle de dissection du rat - Mâle

Modèle montrant la dissection d'un rat dans laquelle on peut étudier les organes internes et externes importants.

Monté sur support.
Dimensions : 55 x 45 x 4 cm env .
Poids : 2,4 kg

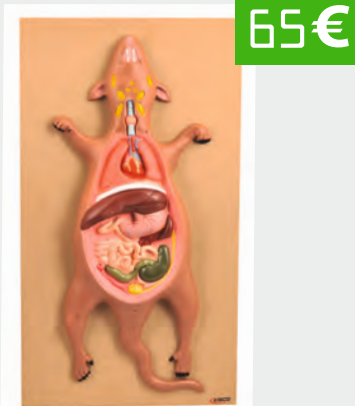

65 €

Descriptif	Référence	Prix TTC
Modèle de dissection du rat - Mâle	EISB 1031	65 €

Modèle de dissection de la carpe en 4 parties

Modèle grandeur nature d'une carpe. Un côté montre la forme et la coloration d'une carpe, et l'autre côté montre le squelette et la topographie des viscères et les branchies. Les Intestins, la vessie natatoire et les testicules sont amovibles. Modèle démontable en 4 parties.

Monté sur support.
Dimensions : 45 x 20 x 28 cm env .
Poids : 1,8 kg



111 €

Descriptif	Référence	Prix TTC
Modèle de dissection de la carpe en 4 parties	EISB 1106	111 €

Modèle de dissection d'une petite perche

Modèle montrant toute l'anatomie générale d'une perche après dissection.

Monté sur support.
Dimensions : 32 x 13 x 12 cm env .
Poids : 540 g



62 €

Descriptif	Référence	Prix TTC
Modèle de dissection d'une petite perche	EISB 1018	62 €

Modèle économique de dissection du poisson

Modèle de dissection économique, montrant toute l'anatomie générale du poisson.

Monté sur support
Dimension : 39 x 18 x 27 cm env.
Poids : 700 g env.



LL€

Descriptif	Référence	Prix TTC
Modèle économique de dissection du poisson	EISB 1019	44 €

Modèle "La Mouche : de l'œuf à l'insecte"

Ensemble de modèles montrant les différentes étapes du développement de la mouche durant sa vie. De l'étape initiale à son développement complet.

Monté sur support.
Dimensions : 55 x 30 x 8 cm env .
Poids : 1,7 kg

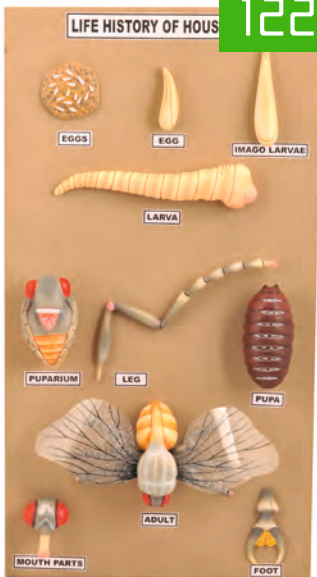

122€

Descriptif	Référence	Prix TTC
Modèle "La Mouche : de l'œuf à l'insecte"	EISB 1146	122 €

Modèle "La métamorphose du ver à soie"

Ensemble de modèles montrant les différentes étapes du développement durant la vie du ver à soie. De l'étape initiale à son développement complet.

Monté sur support.
Dimensions : 60 x 45 x 8 cm env .
Poids : 2,7 kg

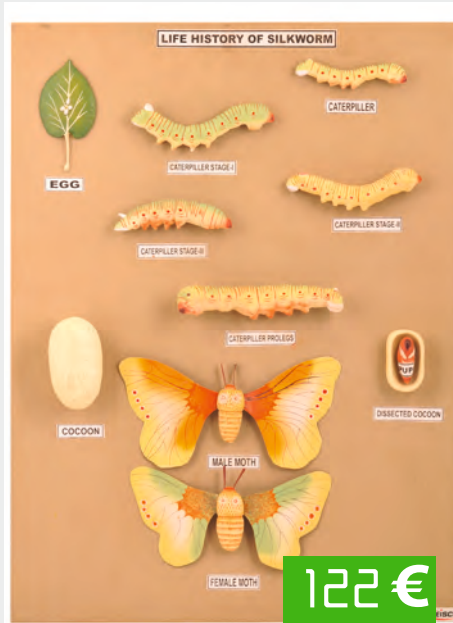

122€

Descriptif	Référence	Prix TTC
Modèle "La métamorphose du ver à soie"	EISB 1158	122 €

Modèle "L'abeille à Miel : de l'œuf à l'insecte"

Ensemble de modèles montrant les différentes étapes du développement durant la vie de l'abeille à miel. De l'étape initiale à son développement complet.

Monté sur support.
Dimensions : 60 x 45 x 8 cm env .
Poids : 2,9 kg

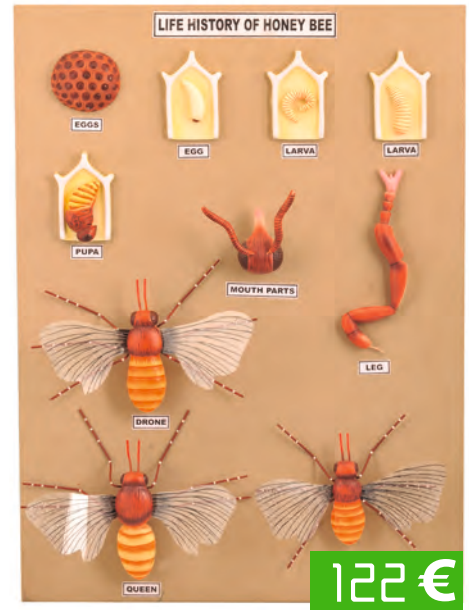

122€

Descriptif	Référence	Prix TTC
Modèle "L'abeille à Miel : de l'œuf à l'insecte"	EISB 1144	122 €

Modèle "Le moustique: de l'œuf à l'insecte"

Ensemble de modèles montrant les différentes étapes du développement du moustique durant sa vie. De l'étape initiale à son développement complet.

Monté sur support.
Dimensions : 60 x 45 x 8 cm env .
Poids : 2,7 kg

Descriptif	Référence	Prix TTC
Modèle "Le moustique: de l'œuf à l'insecte"	EISB 1152	122 €

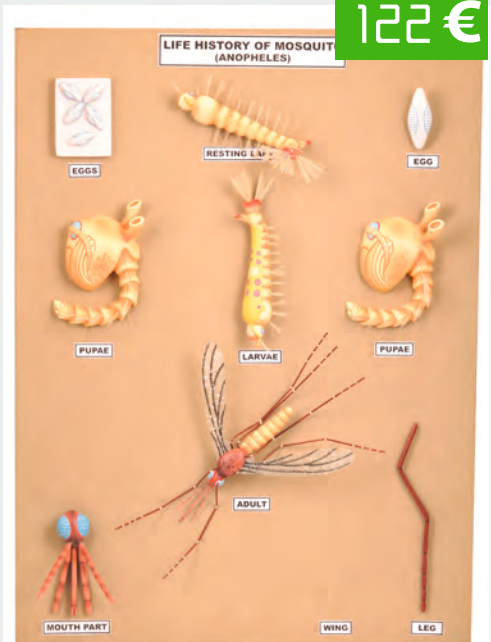

122€

ORGANES & ANIMAUX DE DISSECTION

- Une large gamme d'animaux vivants d'élevage : rongeurs, insectes, batraciens...
- Une gamme d'animaux ou d'organes animaux pour la dissection et l'observation
- Des conditionnements économiques pour vos groupes de TP

Souris



Descriptif	Référence	Prix TTC
Souris vivante de 28 à 30 g	DAY 1001	2,60 €
Souris gestante vivante	DAY 1002	17,60 €

Rat



Descriptif	Référence	Prix TTC
Rat 200 g (pour travaux pratiques)	DAY 1005	8,80 €

Grenouilles

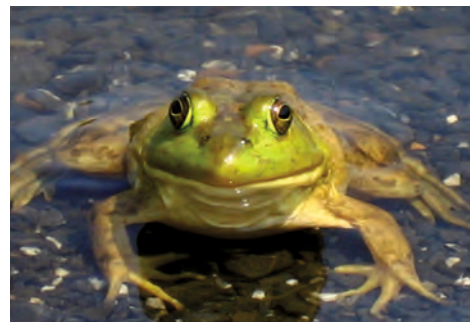

Descriptif	Référence	Prix TTC
Grenouille congelée de 50 g	DAY 1010	2,95 €
Grenouille vivante	DAY 1012	3,25 €

Blatte



Descriptif	Référence	Prix TTC
Blatte vivante	DAY 1015	3,80 €
Blatte fixée	DAY 1016	2,35 €

Criquet

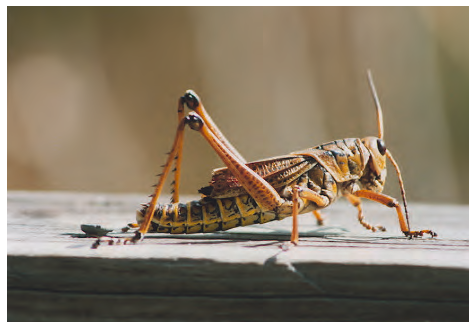

Descriptif	Référence	Prix TTC
Criquet vivant mâle	DAY 1020	2,95 €
Criquet vivant femelle	DAY 1021	2,65 €
Criquet fixé ou congelé	DAY 1022	2,35 €

Truite



Descriptif	Référence	Prix TTC
Truite de 100 g (20cm)	DAY 1030	5,90 €
Truite de 180 g (+ de 20cm)	DAY 1031	6,15 €

Lombrics



Descriptif	Référence	Prix TTC
Lombrics (par 10)	DAY 1032	11,75 €

Escargot



Descriptif	Référence	Prix TTC
Escargot de 60 g	DAY 1033	3,65 €

Ecrevisse



Descriptif	Référence	Prix TTC
Ecrevisse de 12 à 15 g	DAY 1034	4,50 €

ORGANES & ANIMAUX DE DISSECTION

Vous prévoyez de réaliser des TP avec des animaux ou des dissections...

Attention vous devez prévoir votre TP au moins 3 semaines à l'avance en vous inscrivant sur notre liste de réservation et en nous indiquant la date du TP et la référence souhaitée.

Pour vous inscrire et commander, vous disposez de 2 solutions :

le Fax 01 69 49 69 55 ou le Mail ResaKit@biolab.fr
Les Commandes d'animaux et d'organes ne peuvent être ni annulées, ni reprises !

TRANSPORT (animaux / organes)

Descriptif	Référence	Prix TTC
TOA Frais de port (de 0 à 2 kg)	DAY 0002	30,00 €
TOB Frais de port (de 2 à 5 kg)	DAY 0205	41,00 €
T2 Frais de port (de 5 à 10 kg)	DAY 0510	49,50 €

Cœur de porc



Descriptif	Référence	Prix TTC
Cœur de porc de 500 g	DAY 1040	6,30 €

Cœur d'agneau



Descriptif	Référence	Prix TTC
Cœur d'agneau de 180 g	DAY 1041	5,60 €

Cœur de brebis



Descriptif	Référence	Prix TTC
Cœur de brebis de 300 à 400 g	DAY 1042	6,60 €

Cœur-poumon de porc



Descriptif	Référence	Prix TTC
Cœur-poumon de porc 1,3 Kg	DAY 1043	8,55 €

Cœur-poumon de brebis



Descriptif	Référence	Prix TTC
Cœur-poumon de brebis 1,2 Kg	DAY 1044	8,55 €

Coeur de dinde



Descriptif	Référence	Prix TTC
Coeur de dinde de 220 g (par 10)	DAY 1045	11,75 €

Œil



Descriptif	Référence	Prix TTC
Œil moyen de 25 g	DAY 1046	5,15 €
Œil gros de 60 g	DAY 1047	5,90 €

Cervelle



Descriptif	Référence	Prix TTC
Cervelle de 120 g	DAY 1048	5,90 €

Rein



Descriptif	Référence	Prix TTC
Rein de 250 g	DAY 1049	4,40 €

ÉQUIPEMENTS D'ÉLEVAGE & AQUARIOPHILIE

Cage à crickets

C'est l'environnement idéal pour garder des crickets. Le couvercle est une fenêtre transparente qui permet de voir et de nourrir les insectes par deux cylindres noirs avec rabat évitant la fuite des crickets. Car c'est en ce lieu à l'abri de la lumière que les insectes se tiennent.

Habitat pour 36 crickets ou 50 nymphes.



Descriptif	Référence	Prix TTC
Cage à crickets	DH 674004	18,90 €

Kit de construction d'une fourmillière

Construit en plastique solide associé à de longs parcours transparents, la fourmillière peut être connectée à plusieurs autres. Elle est équipée de 4 portes étanches, du sable blanc et stérile ainsi que de la nourriture. Ce kit permet l'observation des déplacements des fourmis.



Descriptif	Référence	Prix TTC
Kit de construction d'une fourmillière	DH 144506	45,25 €

Cycle de vie du poussin

Ce modèle plastique en 3 D, illustre de façon réaliste l'évolution de l'oeuf de Poule, du jour 1 de la fécondation au 21 ème jour de développement du poussin.

Ce set est très pratique pour la découverte de l'embryologie et du langage qui s'y rattache.

Ce modèle est présenté dans une boîte à oeuf. Chaque oeuf est de taille naturelle.

Le dernier oeuf représente un poussin à la phase d'éclosion.

Le support mesure 380 x 210 x 60 mm.



Descriptif	Référence	Prix TTC
Cycle de vie du poussin	DH 701180	74 €

Fontaine pour poussin

Constituée d'un flacon retourné sur une embase abreuvoir en plastique.



Descriptif	Référence	Prix TTC
Fontaine pour poussin	DH 674615	15 €

Mangeoire pour poussin

Vasque mangeoire en plastique

Descriptif	Référence	Prix TTC
Mangeoire pour poussin	DH 674655	12,60 €

Incubateur automatique à oeufs

Appareil automatique. Il suffit de choisir parmi les 5 sélections du menu, le type d'oeuf. L'Incubateur digital, maintient et assure, la température correcte, la rotation des oeufs et la durée de l'incubation.

Un écran LCD indique le temps restant.

Le retournement s'arrête automatiquement 2 jours avant l'éclosion.

L'appareil est proposé en 2 versions avec ou sans scope-EZ.

Le scope permet aux étudiants de suivre le développement de l'embryon sans déranger les oeufs



Incubateur automatique à oeufs avec scope EZ.



Incubateur automatique à oeufs

Descriptif	Référence	Prix TTC
Incubateur automatique à oeufs	DH 701210	385 €
Incubateur automatique à oeufs avec scope EZ	DH 701212	495 €

Cage à souris ratatouille

Des cages à 2 niveaux (400 x 260 x 400 mm) ou 3 niveaux (400 x 260 x 530 mm) en PVC rigide très résistant et Fil d'acier.

Ces cages sont équipées d'espaces de jeu, roue, tunnel, d'un mangeoire, d'un biberon suspendu et d'une poignée de transport.

Ces cages ont été conçues pour un entretien facile.



Descriptif	Référence	Prix TTC
Cage à souris ratatouille 2 niveaux équipée	DY 56222	51 €
Cage à souris ratatouille 3 niveaux équipée	DY 56223	58 €

Cage à lapins et rongeurs avec mangeoire

Des cages avec bac en PVC rigide très résistant et fil d'acier inoxydable. Ces cages ont été conçues pour un entretien facile.

Elles sont équipées d'un mangeoire latéral.



Descriptif	Référence	Prix TTC
Cage à lapins et rongeurs largeur 800 mm	DY 56162	57 €
Cage à lapins et rongeurs largeur 1000 mm - 3 Pièces	DY 56051	75 €

Cage à oiseaux

Cage avec bacs en PVC rigide très résistant et cloche en fil d'acier.

Elles sont équipées de mangeoires et de perchoirs. Plateau amovible en partie basse pour un entretien facile.



Descriptif	Référence	Prix TTC
Cage à oiseaux 300 x 230 x 290 mm	DY 56131	21 €
Cage à oiseaux 345 x 280 x 490 mm	DY 56132	32 €

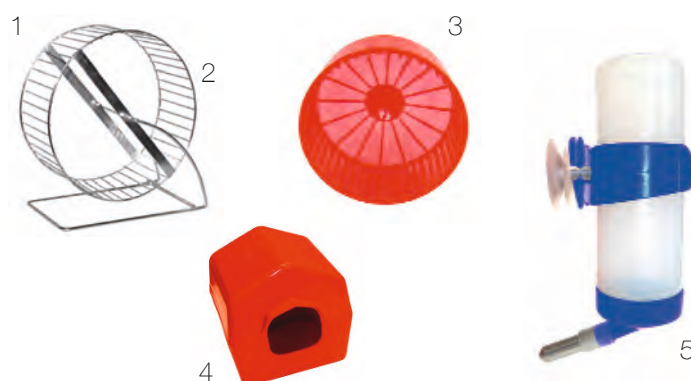

Descriptif	Référence	Prix TTC
Roue acier diam 130 mm (1)	DY 56212	5,00 €
Roue acier diam 175 mm (2)	DY 56213	7,80 €
Roue plastique diam 160 mm (3)	DY 56211	4,00 €
Maison PVC 100 x 110 x 100 mm (4)	DY 56205	4,00 €
Abreuvoir standard (5)	DY 56218	6,50 €

A PARTIR DE

86 €

Aquarium équipé Pacific

Aquarium rectangulaire

Fourni avec:

- Eclairage 1 x 15 W
- Pompe réglable de 300 à 400 litres/h selon le modèle
- Chauffage 50 ou 100 W selon le modèle
- Un filtre à décantation,
- Une épuisette
- Un thermoètre digital
- Photo de fond

Il est proposé en 20, 37, 54, 96 et 120 litres.

En option il peut être posé sur un support vendu séparément.



Descriptif	Référence	Prix TTC
Aquarium Pacific 400 x 200 x 250 mm - 20 L	DY 45030	86 €
Aquarium Pacific 500 x 250 x 300 mm - 37 L	DY 45080	94 €
Aquarium Pacific 600 x 300 x 300 mm - 54 L	DY 45130	125 €
Aquarium Pacific 800 x 300 x 400 mm - 96 L	DY 45280	193 €
Aquarium Pacific 1000 x 300 x 400 mm - 120 L	DY 45330	254 €



Meuble support pour aquarium équipé Pacific

Descriptif	Référence	Prix TTC
Meuble pour aquarium Pacific 96 litres - H 720 mm	DY 45290	84 €
Meuble pour aquarium Pacific 120 Litres - H 720 mm	DY 45340	96 €

Aquarium compact tout équipé

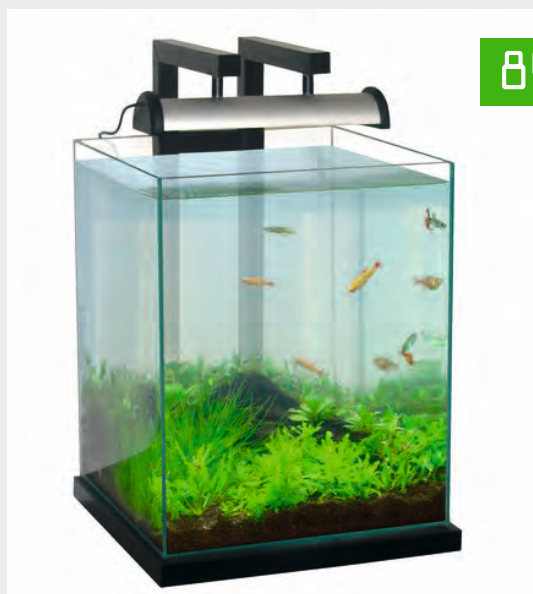

89 €

Aquarium 25 x 25 x 30 cm avec filtre et éclairage led

Descriptif	Référence	Prix TTC
Aquarium compact tout équipé	DY 45839	89 €

Bac à poissons



Bac poissons 30,5 x 20,5 x 21 cm

Descriptif	Référence	Prix TTC
Bac à poissons (à l'unité)	DY 46755	48 €
Bac à poissons (le lot de 6)	DY 46755.06	66 €

A PARTIR DE

109€

Terrarium équipé avec galerie et lampe

Terrarium avec galerie et douille pour lampe chauffante :

- douille E27 pour lampe chauffante et artificielle (DY 46686)
- galerie 15 W et douille pour lampe chauffante (DY 46687)
- galerie 18 W et douille pour lampe chauffante (DY 46688)
- galerie 18 W et douille pour lampe chauffante (DY 46689)



Descriptif	Référence	Prix TTC
Terrarium équipé avec galerie et lampe 45 x 45 x 45 cm	DY 46686	109 €
Terrarium équipé avec galerie et lampe 60 x 30 x 40 cm	DY 46687	143 €
Terrarium équipé avec galerie et lampe 80 x 40 x 50 cm	DY 46688	211 €
Terrarium équipé avec galerie et lampe 100 x 50 x 80 cm	DY 46689	359 €

Époussette



Filet vert avec rebord de protection plastifié

Descriptif	Référence	Prix TTC
Époussette 100 x 80 mm	DY 46010	4,00 €
Époussette 125 x 100 mm	DY 46020	4,00 €
Époussette 150 x 120 mm	DY 46030	4,00 €

Kit d'élevage des poissons Zébra

Les poissons zébra sont faciles à élever en classe.
Ce poisson hardi peut être utilisé pour les études d'embryologie, de sciences environnementales, de biotechnologie et de génétique.
Utilisez ce kit simple pour produire en continuité des œufs de ce fertile poisson. Parce que les œufs sont transparents, le développement embryologique peut être observé dans les 3 à 4 jours avant l'éclosion.
Les œufs fertiles peuvent également être utilisés comme preuve biologique de la qualité de l'eau.
Le kit comprend des poissons zebra adultes, 8 femelles, 4 mâles, de la nourriture, un aspirateur d'aquarium, une époussette, 10 pipettes et 20 boîtes de pétri.
Vous pouvez utiliser l'aquarium et les accessoires disponibles.
Sinon ils sont achetés séparément.

115€



Descriptif	Référence	Prix TTC
Kit d'élevage des poissons Zébra	DH 145557	115 €

Kit d'élevage des triops



42€

Les Triops constituent un genre de crustacé d'eau douce préhistorique. Ils sont faciles à élever et fascinants à observer. Les œufs viennent miraculeusement à la vie de 24 à 36 heures après l'ajout de l'eau, et se développent rapidement pour atteindre l'âge adulte dans les 2 à 3 semaines.
Ce Kit est livré avec tout ce dont vous avez besoin pour développer ce fossile vivant fascinant. Il est idéal pour des projets scientifiques et est amusant, simple à utiliser, abordable et éducatif.
Les œufs de Triops contenus dans ce kit sont produits en laboratoire et non pas retirés de leur habitat naturel .

Descriptif	Référence	Prix TTC
Kit d'élevage des triops	DH 142182	42 €

Pondoirs pour poissons Zébra

Ce pondoir est particulièrement utile pour les recherches génétiques intéressées à l'obtention d'œufs de poisson zébra. Il est aujourd'hui exploité par tous ceux qui souhaitent collecter des œufs de taille inférieure à 0.15 mm de diamètre.

Le poisson zébra est un excellent candidat aux démonstrations d'embryologie et aux études dans les laboratoires scolaires. La séparation centrale permet d'isoler les sexes jusqu'à la ponte. Une petite plante plastique est fournie, elle constitue un bon support pour la ponte.

Moulée en polycarbonate et autoclavable.

Dimensions : 22 x 12 x 10 cm.



Descriptif	Référence	Prix TTC
Pondoirs pour poissons Zébra	DH 161937	78 €

Dispositif d'observation des protistes

Ce système astucieux permet une observation facile et sécurisée du monde micro vivant d'une mare... cette double chambre remplace la loupe binoculaire.

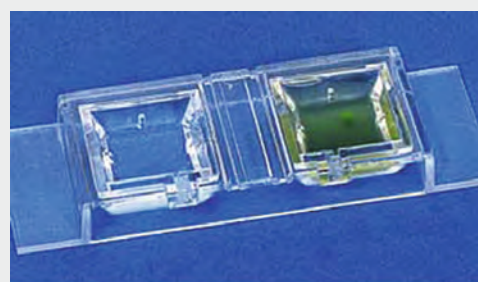

Descriptif	Référence	Prix TTC
Dispositif d'observation des protistes	DH 131018	18 €

Micro-aquarium

Utilisable avec un microscope, une loupe à main ou comme chambre photographique; cette chambre innovante est conçue pour placer et étudier une variété de petits organismes aquatiques.

Dimensions : 75 x 50 x 4 mm avec support et instructions d'utilisation.



Descriptif	Référence	Prix TTC
Micro-aquarium	DH 131016	13 €

Lames à cavité avec couvercle (5 unités)

Parfaite pour placer en toute sécurité les spécimen à observer. Réalisée en plastique parfaitement transparent, il suffit d'y glisser le sujet et de remettre le couvercle avant de placer la lame sous le microscope, la loupe binoculaire, le rétroprojecteur, une camera vidéo ou le porte lame d'un projecteur 35mm



Descriptif	Référence	Prix TTC
Lames à cavité avec couvercle (5 unités)	DH 603730	24,70 €
Lames à cavité avec couvercle (50 unités)	DH 603730.10	199 €

Chambre d'observation des petits organismes

Profitez d'une rencontre de près avec vos organismes vivants en utilisant notre chambre d'observation des petits organismes grossissement 5x.

Cette chambre en acrylique transparent, possède des embouts amovibles étanches, permet à la fois la visualisation aquatique et terrestre.

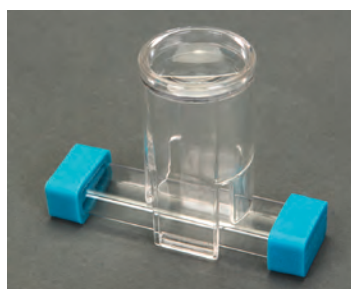

Descriptif	Référence	Prix TTC
Chambre d'observation des petits organismes	DH 145590	17,60 €
Chambre d'observation des petits organismes (lot de 9)	DH 145590.09	144 €

MODÈLES DE BOTANIQUE

Modèle de fleur dissequée

Ce modèle végétal agrandi représente une fleur complète. En plastique résistant, il montre l'angiosperme, la pollinisation et la fécondation.

Monté sur support.

Dimensions : 37 x 25 x 31 cm env .

Poids : 1 kg



Descriptif	Référence	Prix TTC
Modèle de fleur dissequée	EISB 0001	56 €

Modèle de fleur en coupe

Modèle avec des sections découpées pour montrer les principales structures, sépales, pétales, étamines et pistil. Les étudiants peuvent suivre la transmission du gamète mâle à gamète femelle dans l'ovaire .

Monté sur base.

Dimensions : 42 x 30 x 7 cm env .

Poids : 1 kg



Descriptif	Référence	Prix TTC
Modèle de fleur en coupe	EISB 0003	48 €

Modèle de fleur monocotylédone

Modèle de la fleur de blé disséqué dans un plan longitudinal afin de mettre en évidence toutes les pièces internes et leur position relative.

Monté sur base.

Dimensions : 33 x 23 x 5 cm env .

Poids : 700 g



Descriptif	Référence	Prix TTC
Modèle de fleur monocotylédone	EISB 0110	52 €

Modèle en coupe de cellule de plante

Modèle agrandi plusieurs fois, montrant les structures microscopiques.

Monté sur base.

Dimensions : 33 x 23 x 8 cm env .

Poids : 650 g

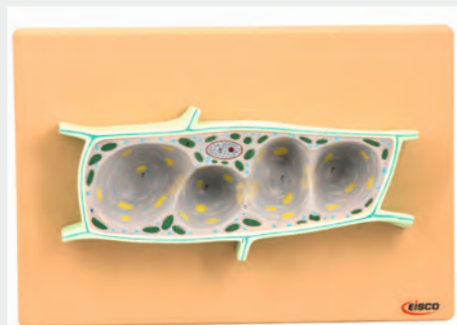

Descriptif	Référence	Prix TTC
Modèle en coupe de cellule de plante	EISB 0006	44 €

Modèle en coupe de cellule de plante

Structure observée au microscope électronique, une partie de la paroi a été supprimée pour montrer l'ectoplast, endoplast, tonoplaste, vacuoles structure nucléaire, plastes, les mitochondries , etc...

Monté sur base.

Dimensions : 33 x 23 x 5 cm env .

Poids : 800 g



Descriptif	Référence	Prix TTC
Modèle en coupe de cellule de plante	EISB 0008	52 €

Modèle en coupe 3D de cellule de plante

Modèle en relief, montrant tous les détails intérieurs de la paroi cellulaire, et de la cellule d'une plante.



Descriptif	Référence	Prix TTC
Modèle en coupe 3D de cellule de plante	EISB 0114	66 €

Ultrastructures de cellule végétale en 3 parties

Modèle montrant l'ultrastructure d'une cellule
Ensemble composé de 3 modèles.

Montés sur support.



Descriptif	Référence	Prix TTC
Ultrastructures de cellule végétale en 3 parties	EISB 0062	133 €

4 modèles d'ovules de plantes en reliefs

Modèle montrant quatre types d'ovules différents: anatropes, orthotropes, campylotrope & ovule amphitrope. Les ovules sont disséqués longitudinalement, et affichés côte à côte, permettant d'étudier et de comparer les différents ovules.

Monté sur base.

Dimensions : 51 x 45 x 4 cm env .
Poids : 4 kg



Descriptif	Référence	Prix TTC
4 modèles d'ovules de plantes en reliefs	EISB 0122	88 €

Modèles en reliefs des différents tissus végétaux

Ce modèle montre trois types de tissus de la plante: tissus permanents simples, tissus permanents composés et les tissus glandulaires permanents.

Monté sur base.

Dimensions : 60 x 45 x 4 cm env .
Poids : 4 kg

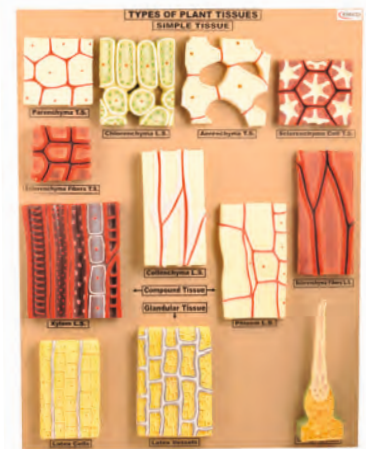

Descriptif	Référence	Prix TTC
Modèles en reliefs des différents tissus végétaux	EISB 0118	122 €

Modèle de tige de Dicotylédone

Ce modèle montre la section transversale et longitudinale d'une tige dicotylédone dans ce cas l'anneau du cambium a été formé mais la croissance secondaire n'a pas encore eu lieu. On peut observer les principales structures : épiderme, sclérenchyme, parenchyme, gaine d'amidon,...

Monté sur support.

Dimensions : 45 x 20 x 31 cm env.
Poids : 1,3 kg



Descriptif	Référence	Prix TTC
Modèle de tige de Dicotylédone	EISB 0011	111 €

Anatomie de la tige de monocotylédone

Au travers d'une coupe croisée transversale et longitudinale dans le maïs, on peut observer : épiderme, sclérenchyme, parenchyme et faisceaux cribro-vasculaires.

Monté sur support.

Dimensions : 33 x 26 x cm env.
Poids : 1,3 kg

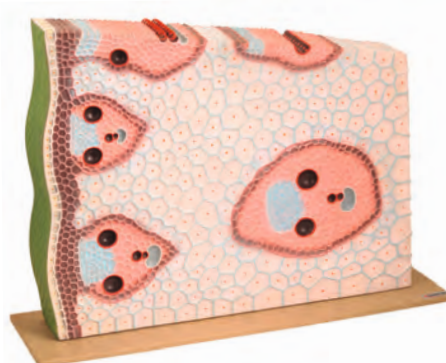

Descriptif	Référence	Prix TTC
Anatomie de la tige de monocotylédone	EISB 0014	111 €

Anatomie de la feuille

Modèle en 3 dimensions montrant la structure détaillée d'une coupe transversale et longitudinale de la feuille.

Monté sur support.

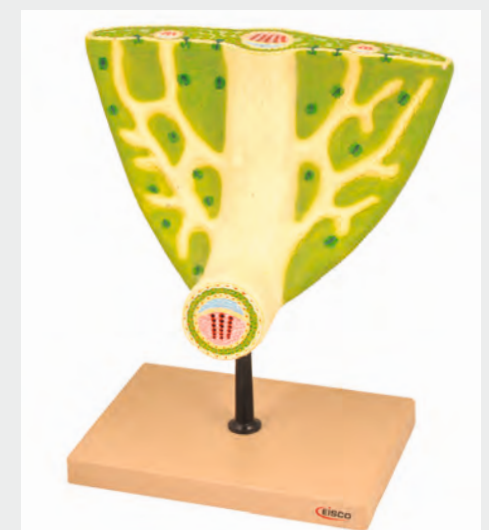

Descriptif	Référence	Prix TTC
Anatomie de la feuille	EISB 0018	99 €

Les structures de la feuille

Modèle montrant la structure détaillée de la feuille.

Monté sur support.

Dimensions : 45 x 19 x 30 cm env .

Poids : 2,1 kg

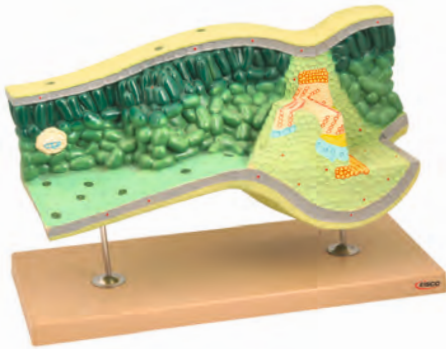

Descriptif	Référence	Prix TTC
Les structures de la feuille	EISB 0048	122 €

Modèle de feuille de monocotylédone

Modèle montrant les détails de la structure interne de la feuille de monocotylédone.

Monté sur base.

Dimensions : 33 x 23 x 5 cm env .

Poids : 780 g

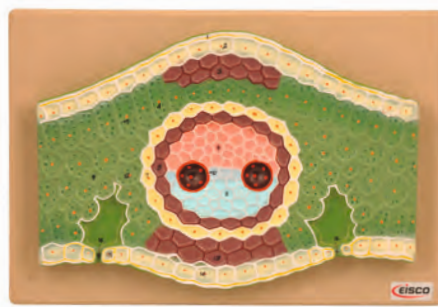

Descriptif	Référence	Prix TTC
Modèle de feuille de monocotylédone	EISB 0022	52 €

Modèle de feuille de dicotylédone

Modèle peint à la main montrant les détails d'une feuille mésophytique typique.

Monté sur base.

Dimensions : 45 x 19 x 30 cm env .

Poids : 2,1 kg

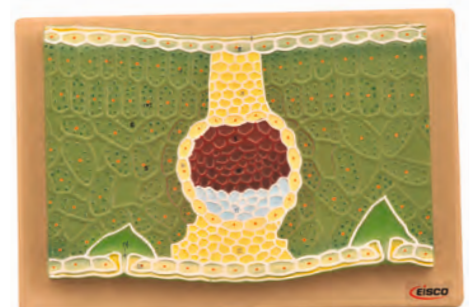

Descriptif	Référence	Prix TTC
Modèle de feuille de dicotylédone	EISB 0020	53 €

Section de tige de dicotylédone

Modèle montrant la section transversale de la structure des tissus d'une tige de dicotylédone de fèves de jardin , grossie 200 fois

Monté sur base.

Dimensions : 45 x 40 x 22 cm env .

Poids : 2,3 Kg

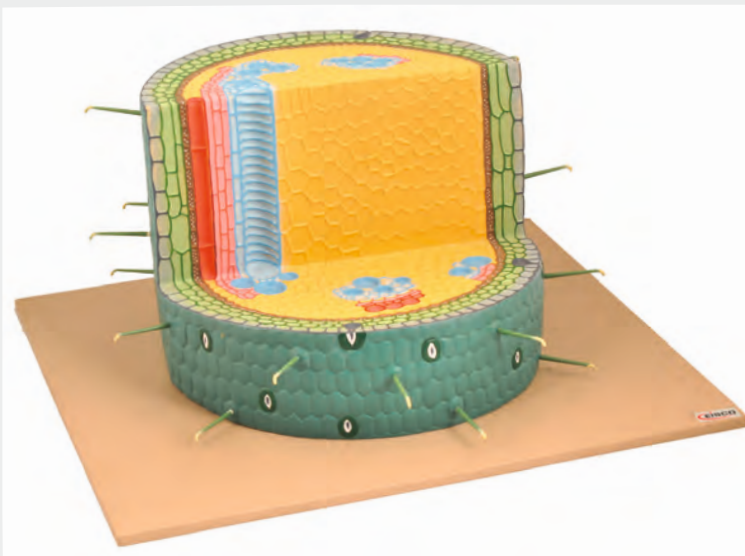

Descriptif	Référence	Prix TTC
Section de tige de dicotylédone grossie 200 x	EISB 0028	62 €

Modèle d'épiderme d'oignon, cellules

Modèle montrant la structure détaillée des cellules épidermiques vue de surface et en coupe d'une cellule représentant vacuoles, cytoplasme, nucléole, le noyau et la paroi cellulaire

Monté sur base.

Dimensions : 33 x 23 x 5 cm env .

Poids : 650 g

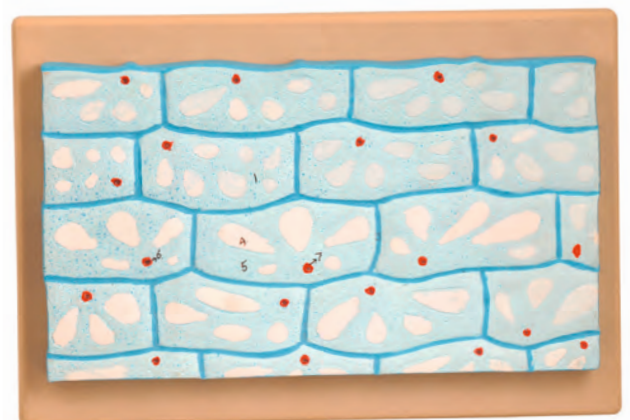

Descriptif	Référence	Prix TTC
Modèle d'épiderme d'oignon, cellules	EISB 0021	56 €

6 types de placentation

Un ensemble de six modèles montrant les types de placentation suivants : marginale, axiale, pariétale, centrale, basale, apicale, illustrant les détails des ovules.

Monté sur base.
Dimensions : 42 x 30 x 5 cm env.
Poids : 900 g



Descriptif	Référence	Prix TTC
6 types de placentation	EISB 0027	77 €

Racine de fougère, bouture

Ce modèle montre la croissance résultant d'une cellule apicale avec les cellules qui se divisent en spirale à partir du point de la végétation. La racine est indiquée dans la coupe longitudinale et transversale. La couronne est amovible de la racine.

Monté sur base.
Dimensions : 33 x 23 x 43 cm env.
Poids : 2,3 Kg



Descriptif	Référence	Prix TTC
Racine de fougère, bouture	EISB 0030	77 €

Zones absorbantes de la racine

Modèle de moutarde blanche (*Sinapis alba*) montrant la zone d'absorption d'une plante dicotylédone.

Monté sur base.
Dimensions : 33 x 23 x 10 cm env.
Poids : 700 g

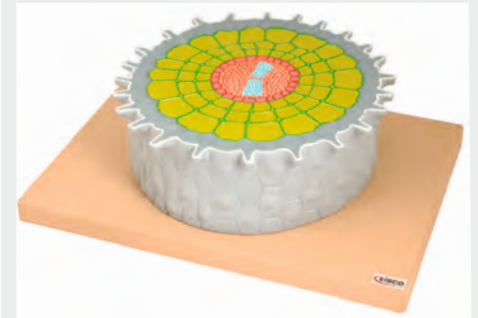

Descriptif	Référence	Prix TTC
Zones absorbantes de la racine	EISB 0058	66 €

Modèle de fertilisation des angiospermes

Modèle grossi environ 250 fois.
Aide à l'étude de la fécondation.

Monté sur base.
Dimensions : 55 x 30 x 30 cm env.
Poids : 2 Kg



Descriptif	Référence	Prix TTC
Modèle de fertilisation des angiospermes	EISB 0034	87 €

Mitose de cellules végétales en 10 modèles

Ensemble de modèles peints à la main montrant toutes les étapes de la mitose végétale, y compris un aperçu détaillé de l'interphase, prophase, métaphase, anaphase et télophase, ainsi que les cellules filles résultantes.

Monté sur base.



Descriptif	Référence	Prix TTC
Mitose de cellules végétales en 10 modèles	EISB 0036	128 €

Meiose de cellules végétales en 16 modèles

Ensemble de 16 modèles présentant les différents changements chromosomiques du noyau au repos à la formation de quatre cellules filles.

Monté sur base.
Dimensions : 60 x 45 x 4 cm env.
Poids : 2.7 Ka

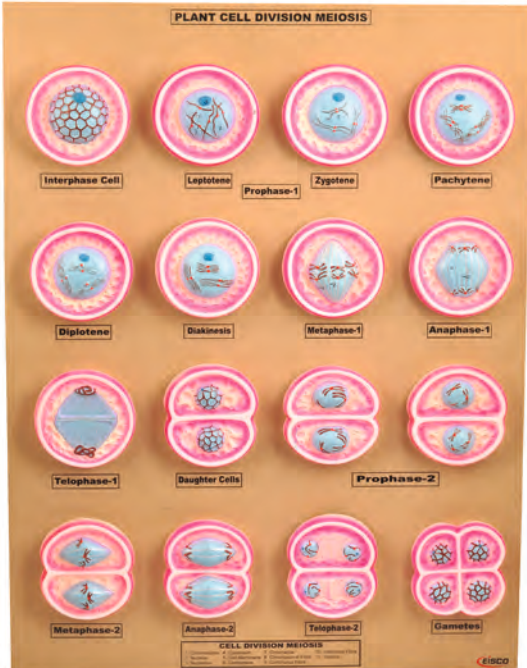

Descriptif	Référence	Prix TTC
Meiose de cellules végétales en 16 modèles	EISB 0040	88 €

Germination d'une graine de monocotylédone (Maïs)

Modèle montrant la germination des plantes monocotylédones (maïs) de la graine à son développement.

Monté sur base.
Dimensions : 42 x 30 x 7 cm env.
Poids : 1 Kg

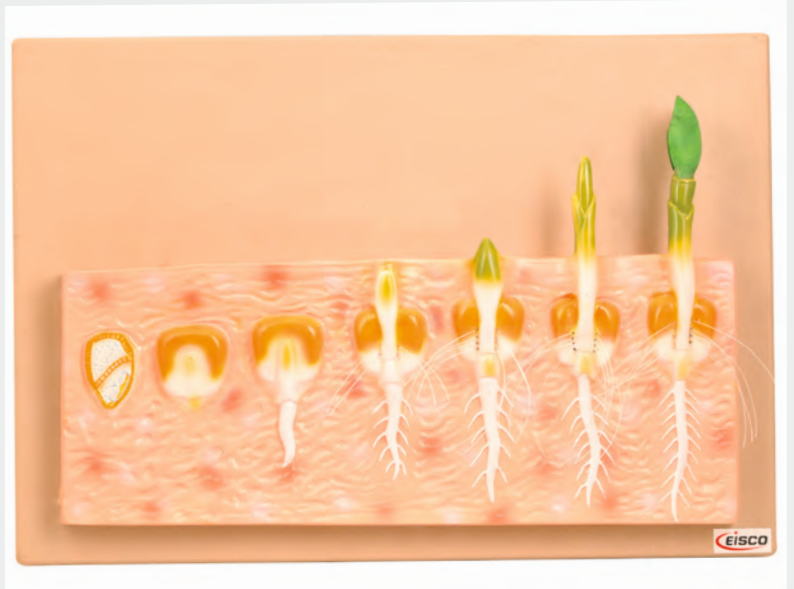

Descriptif	Référence	Prix TTC
Germination d'une graine de monocotylédone (Maïs)	EISB 0044	44 €

Germination d'une graine de dicotylédone (Pois)

Modèle peint à la main montrant les étapes de germination d'une graine de dicotylédone (graine de pois)

Monté sur base.

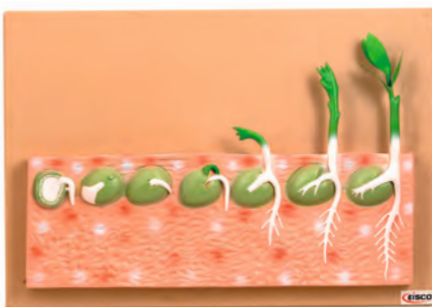

Descriptif	Référence	Prix TTC
Germination d'une graine de dicotylédone (Pois)	EISB 0046	63 €

Modèle de la germination par comparaison

Modèle comparaison de la germination de picea excelsa (épicéa), de phaseolus vulgaris (haricot) et desecale cereale (seigle) ; agrandissement 5 à 20 fois.

Monté sur base.
Dimensions : 42 x 30 x 7 cm env.
Poids : 1,4 Kg



Descriptif	Référence	Prix TTC
Modèle de la germination par comparaison	EISB 0047	71 €

Pollinisation et fécondation des angiospermes

Modèle de la pollinisation et fécondation des angiospermes, du grain de pollen à la fleur.

Monté sur base.
Dimensions : 60 x 46 x 6 cm env.
Poids : 2,6 Kg



Descriptif	Référence	Prix TTC
Pollinisation et fécondation des angiospermes	EISB 0068	144 €

Observatoire racinaire

Un formidable vivarium pour observer l'organisation et la vie des fourmis ou des lombrics, ainsi que pour étudier les plantes et leurs racines.

Dimensions : 42 x 42 x 10 cm



Descriptif	Référence	Prix TTC
Observatoire racinaire	VCO 81886	69 €

Vivarium à lombrics

Le vivarium en verre acrylique permet de voir dans le sol les vers de terre. Avec les granulés colorés inclus vous pouvez marquer différentes couches. Il permet de voir comment le ver mélange les couches tout en construisant ses tunnels.

Dimensions : 29 x 19 x 4 cm



Descriptif	Référence	Prix TTC
Vivarium à lombrics ou observatoire racinaire	VCO 86778	28 €

Kit croissance racinaire

Voir ce qui se passe sous la terre pendant la croissance d'une plante de carotte, de radis ou d'oignon est une indiscrétion très pédagogique...

Tout le nécessaire de la croissance de ce jardin est fourni.

La qualité et la transparence des parois acryliques permet de suivre la croissance.

La cuve est équipée d'un réservoir à eau et d'un système de drainage.

Le kit est fourni avec 3 paquets de graines, des mèches et le terreau

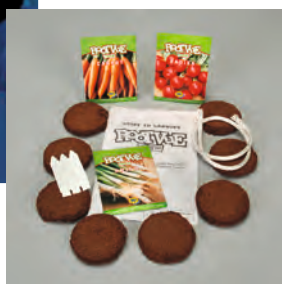

Descriptif	Référence	Prix TTC
Kit Croissance Racinaire	DH 952410	54 €
Kit de réassortiment pour la croissance racinaire	DH 952411	35 €

Diversité du vivant...

...Reconnaître les feuilles et les arbres

Ce kit permet de reconnaître et identifier 16 des arbres les plus communs en Europe.

Apprenez à reconnaître les arbres avec les caractéristiques spécifiques des feuilles, le tronc, l'écorce et les fruits... avec des spécimens que vous aurez vous-même ramassés.

La boîte contient les 16 cartes représentant les 16 arbres à reconnaître, une carte clé, 1 tableau de détermination avec les caractéristiques des 16 arbres.



Descriptif	Référence	Prix TTC
Reconnaître les feuilles et les arbres	VCO 900472	26 €

Mini-serre avec ventilation

Mini-serre de culture avec ventilation en plastique vert, avec ventilation dans le couvercle.

Pour semer et piquer.

Dimensions : 37,5 cm x 24 cm.

Hauteur : 18 cm.

Poids : 805 g

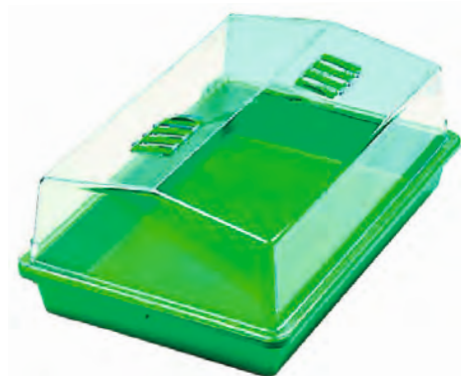

Descriptif	Référence	Prix TTC
Mini-serre avec ventilation	DU 472482	14,80 €

Mini serre chauffante

Mini serre chauffante. A usage intérieur, elle maintient vos plantations les plus délicates dans une atmosphère propice à leur bon développement.

Dimensions : 39 x 25 x 20 cm.

Poids : 1,35 kg

Puissance : 12W.



Descriptif	Référence	Prix TTC
Mini serre chauffante	DU 586438	42,50 €

Bac à semis

Bac à semis vert, 35 x 23,5 cm, pour planter des semis, lot de 5.

Matière plastique.

Pour le nettoyage n'utiliser ni détergents ni produits abrasifs ni solvants organiques.

Dimensions : 35 x 23,5 cm .



Descriptif	Référence	Prix TTC
Bac à semis	DU 472356	9,50 €

Kit de culture

Kit de culture, comprenant 24 alvéoles. En plastique vert avec couvercles de germination.

Les alvéoles permettent de séparer les racines de chacune des semis. Permet de suivre l'évolution de la croissance des semis.

Dimensions : 35 cm x 23,5 cm

Poids : 600 g



Descriptif	Référence	Prix TTC
Kit de culture	DU 472478	27 €

Terreau de semis



Avec tourbe brune, blonde, vermiculite et perlite, pour favoriser la levée des semis et l'enracinement. Tous semis, repiquages, en terrines, caissettes, pleine terre. 20 Litres

Poids : 8,76 kg

Descriptif	Référence	Prix TTC
Terreau semis 20 L	DU 610104	12,90 €

Terreau de repotage des plantes vertes et fleuries

Terreau de repotage des plantes vertes et fleuries. Pour un enracinement rapide. Repotage de plantes vertes ou plantes fleuries en pots, coupes, etc.

Avec tourbes fibreuses, fibres de bois, perlite, mouillant et engrais. 6 Litres.

Poids : 3 kg

Descriptif	Référence	Prix TTC
Terreau de repotage des plantes vertes et fleuries	DU 610108	6,90 €



Sécateur inox classic

Sécateur inox classic.
Lame supérieure avec revêtement anti-adhérence, contre-lame en acier inox.

Longueur : 20 cm.
Ø de coupe : max. 20 mm.



Descriptif	Référence	Prix TTC
Sécateur inox classic	DU 502267	18,90 €

Semoir à graines

Semoir à graines.
Facilite le dosage des petites graines lors du semis.

Ø 6cm.
Poids : 0.022 kg



Descriptif	Référence	Prix TTC
Semoir à graines (le lot de 10)	DU 586642	25,50 €

Jardinière avec soucoupe et support

Jardinière, soucoupe et support.

Dimensions : L. 50 x l. 30 x H. 18,5 cm
Contenance : 10 litres. / Matière : Polypropylène. Coloris : terre cuite.



Descriptif	Référence	Prix TTC
Jardinière avec soucoupe et support	DU 615156	16 €

Kit de jardinage

Kit idéal pour les petits travaux de jardinage, l'entretien des plantes.

Sécateur : lame supérieure anti-adhérence, contre-lame acier inox.
Long 20 cm
Ø coupe max 20 mm.
Transplantoir : larg 8 cm.
Couteau désherbeur : long 14,5 cm.
Gants : pour travaux en milieu humide.
Revêtement imperméable et adhérent en latex.



Descriptif	Référence	Prix TTC
Kit de jardinage	DU 678716	38 €

Lot de 3 outils

Lot de 3 outils avec tête en inox.
Poignée ergonomique avec grip, pour une meilleure prise en main.

- 1 transplantoir, idéal pour planter des bulbes ou des plants en godets.
- 1 fourche à main, permettant de retourner facilement les terres argileuses ou grasses.
- 1 griffe à main, idéale pour casser les mottes tout en renforçant l'ameublissement sur environ 20 cm de profondeur.



Descriptif	Référence	Prix TTC
Lot de 3 outils	DU 618607	26 €

Chambre noire de germination



Pour les expériences de phototropisme sur les semis.
Trois chambres en bois pouvant accepter une variété de filtres de couleurs

La chambre de droite a des fenêtres en haut et en arrière et lorsqu'elle est utilisée avec un volet translucide agit comme une chambre de contrôle.

Descriptif	Référence	Prix TTC
Chambre noire de germination	EISB 0240	177 €

Chambre de culture "pliante"



Une enceinte compacte et révolutionnaire, où tout est inclus: la structure pliable, l'éclairage, le passage de câble, un écran pour les papillons. Gain de place et de temps, elle se monte et se démonte en quelques instants et sans aucun outil. La couverture de tissu très résistante est en tissus réfléchissant, offrant une excellente exposition pour accélérer la croissance des plantes.

Un écran à papillons incorporé permet aux insectes de partager l'habitat avec les plantes. L'éclairage est constitué par deux lampes fluorescentes compactes 18-W (CFLs) à reflecteur. Ces lampes de haute intensité ont une température de couleur de 4,100 K. Permet de loger suffisamment de plans (jusqu'à 64) pour une classe entière.

En option vous pouvez mettre une ampoule ronde compact fluorescente de 30 w fournie avec adaptateur.

Dimensions : L 480 x p 460 mm
Hauteur : 610 mm env



Descriptif	Référence	Prix TTC
Chambre de culture "pliante"	DH 158994	181 €
Ampoule de remplacement	DH 158996	39 €
Ampoule ronde de 30 W avec adaptateur	DH 158997	84 €



Kit de nutriments

Ce kit de 10 solutions de nutriments est destiné à permettre des études comparées de carences en minéraux.

Une solution est saturée en minéraux, les autres sont successivement sans calcium, sans magnésium, sans potassium, sans azote, sans phosphore, sans soufre, sans fer.

Chaque solution concentrée permet de fabriquer 5 litres de produit.

Kit livré avec un manuel.



Descriptif	Référence	Prix TTC
Kit de nutriments	DH 666075	164 €

Engrais Osmocote

Une seule application pour 6 mois.
1 Kg pour 100 plantes ou 20 m².

Engrais enrobé à diffusion progressive, un seul apport pour toute la saison.

Une fertilisation idéale en fonction des besoins de la plante. NPK 10 ; 11 ; 18 + 2 % Magnésie et oligo-éléments.



Descriptif	Référence	Prix TTC
Engrais Osmocote	DU 643357	13,20 €

Engrais universel

Engrais universel.
Amendement organique.
Pour un enracinement rapide, développe une vie microbienne riche et variée.

Poids : 3,5 Kg



Descriptif	Référence	Prix TTC
Engrais universel 3,5kg	DU 589410	13,80 €



BIOLOGIE & BIOTECHNOLOGIE

UN MONDE NOUVEAU S'OUVRE A VOUS...

Les biotechnologies ont pris une part importante dans nos vies, car elles participent de manière fondamentale au développement des techniques industrielles, des techniques d'investigation, des connaissances épidémiologiques, aux grandes innovations de notre société et cela dans tous les domaines : santé, recherche, environnement, agronomie, ingénierie...

L'enseignement des biotechnologies ouvre un champ nouveau d'exploration et d'analyse où les étudiants peuvent mettre en œuvre les techniques et pratiques acquises en biologie, chimie, ainsi que dans les matières d'enseignement général, au cours de leurs années d'études et cela au travers de projets concrets...

C'est dans cette optique que Biolab propose une gamme de produits spécifiquement conçus pour accompagner les élèves et les enseignants dans l'élaboration de ces projets : appareillages de mesures, appareillages de laboratoire, kits de TP dirigés, accessoires...

BIODIVERSITÉ

Inclusions "Différents types de dissémination des graines et des fruits"

Inclusions en plaques pour observation à la loupe, ou à la loupe binoculaire.
3 lames 80x65 mm comprenant chacune une douzaine de graines et fruits présentent les différents types de disséminations : par le vent, par la toison des mammifères et par le tube digestif des oiseaux.



Descriptif	Référence	Prix TTC
Inclusions "Différents types de dissémination des graines et des fruits"	SBT 10606	80 €

Dissection des boutons Floraux

1 flacon de 30 fleurs régulières + quelques fruits et 1 flacon de 30 fleurs irrégulières + quelques fruits.
Le but de ce kit est la dissection de 2 fleurs différentes (avec fiche explicative).



Descriptif	Référence	Prix TTC
Dissection des boutons floraux	SBT 10607	75 €

Inclusions "Associations Fleur / Insecte"

Inclusions en plaques pour observation à la loupe, ou à la loupe binoculaire.
lames 80x65 mm présentent chacune 2 associations :
- fleur/tête de papillon
- fleur/tête + patte postérieure + patte antérieure d'abeille.



Descriptif	Référence	Prix TTC
Inclusions "Associations Fleur / Insecte"	SBT 10097	80 €

Inclusions "Microfaunes des sols"

Inclusions en plaques pour observation à la loupe, ou à la loupe binoculaire.
3 plaques 65x80 mm comprenant chacune une microfaune de sol de forêt et une microfaune de sol cultivé
Environ 10 espèces différentes (insectes et arachnides) illustrant la biodiversité, avec fiche d'identification.



Descriptif	Référence	Prix TTC
Inclusions "Microfaunes des sols"	SBT 10095	80 €

Inclusions "Comparaison, faunes des eaux oxygénées et peu oxygénées"



Inclusions en plaques pour observation à la loupe, ou à la loupe binoculaire.
2 lames 80x65 mm présentent :
- 1 faune caractéristique des eaux oxygénées (propre)
- 1 faune caractéristique des eaux peu oxygénées (peu polluées et très polluées).

Descriptif	Référence	Prix TTC
Inclusions "Comparaison, faunes des eaux oxygénées et peu oxygénées"	SBT 10096	80 €

LES SOUCHES, LEVURES, CHAMPIGNONS, CULTURES IN VITRO

LES SOUCHES DE BACTÉRIES

Escherichia Coli

En tube, milieu de culture agar. bactérie GRAM-. La plus courante des bactéries étudiées, E.C. peut être utilisée en combinaison avec bacillus mégathérium ou micrococcus luteus



Descriptif	Référence	Prix TTC
Escherichia Coli - Tube	DH 155065	18 €
Escherichia Coli - Boîte de pétri	DH 155067	21 €

Bacillus mégathérium

En tube, Milieu de Culture Agar. Bactérie GRAM+. Larges bâtonnets très mobiles

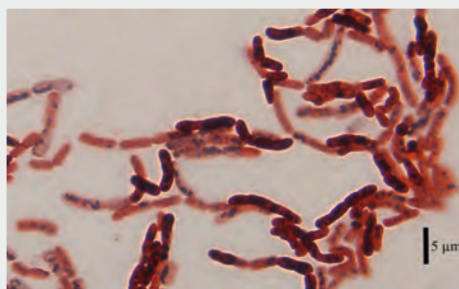

Descriptif	Référence	Prix TTC
Bacillus mégathérium - Tube	DH 154900	18 €

Bacillus Subtilis

En tube, Milieu de Culture Agar. Bactérie GRAM+. En forme de spores, batonnets mobiles. Bactérie productrice d'antibiotiques.

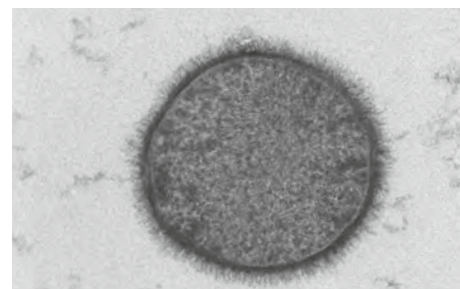

Descriptif	Référence	Prix TTC
Bacillus Subtilis - Tube	DH 154921	18 €
Bacillus Subtilis - Boîte de pétri	DH 154922	21 €

Micrococcus Luteus

Milieu de Culture Agar. Bactérie GRAM+. Excellent exemple de cellules bactériennes de formes sphériques. M.L. se présente en colonies pigmentées en jaune.

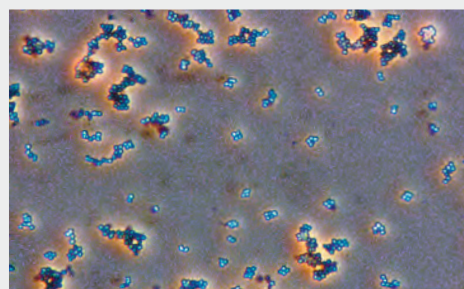

Descriptif	Référence	Prix TTC
Micrococcus Luteus - Tube	DH 155155	18 €
Micrococcus Luteus - Boîte de pétri	DH 155156	21 €

Pseudomonas Fluorescens

Milieu de Culture Agar. Bactérie GRAM-. Oxydase positive, en forme de bâtonnet. Elle est mobile grâce à ses multiples flagelles.



Descriptif	Référence	Prix TTC
Pseudomonas Fluorescens - Tube	DH 155255	18 €
Pseudomonas Fluorescens - Boîte de pétri	DH 155256	21 €

Halobacterium

Milieu de Culture Agar. Bactérie GRAM-. Oxydase positive, en forme de bâtonnet. Elle est mobile grâce à ses multiples flagelles.



Descriptif	Référence	Prix TTC
Halobacterium - Boîte de Pétri	DH 154800	21 €

LES SOUCHES DE CYANOBACTÉRIES

Kit de 6 cultures typiques en tubes



Chaque tube permet de réaliser 30 manipulations. Les souches proposées sont : Anabaena, Eucapsis, Fischerella, Spirulina, Merismopedi, Tolypothrix

Descriptif	Référence	Prix TTC
Kit de 6 Cultures typiques en tubes	DH 151515	73 €

Culture d'anabaena

Cette culture permet de réaliser 30 manipulations. En suspension, elle permet de différencier les cellules spécialisées Akinètes et Hétérocystes.

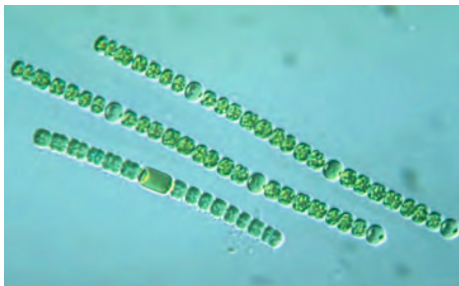

Descriptif	Référence	Prix TTC
Culture d'anabaena	DH 151710	17 €

Culture de Nostoc

Cette culture permet de réaliser 30 manipulations. En suspension, les Nostocs ont la capacité de fixer l'azote atmosphérique par l'intermédiaire des cellules particulières: les hétérocystes, qui sont des cellules différenciées à paroi plus épaisse, nettement visibles au microscope. Les hétérocystes apparaissent habituellement aux extrémités des chaînes de cellules sphériques, ovoïdes ou cylindriques. Ces chaînes sont plus ou moins longues.



Descriptif	Référence	Prix TTC
Culture de Nostoc	DH 151845	17 €

Culture de Synechocystis

Cette culture permet de réaliser 30 manipulations. En suspension, cette souche est intéressante à étudier pour sa capacité d'adaptation chromatique. Les cyanobactéries sont des microorganismes très étudiés du point de vue de la photosynthèse, de la fixation du carbone, de la fixation de l'azote, de l'évolution des plastides des plantes et de l'adaptation au stress environnemental.

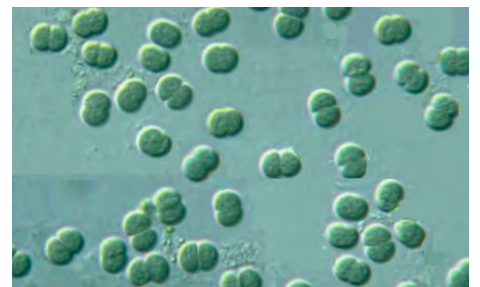

Descriptif	Référence	Prix TTC
Culture de Synechocystis	DH 151910	17 €

LES SOUCHES DE PARAMÉCIES

Culture de paramécies Sp.



Cette culture permet de réaliser 30 manipulations. En suspension. Micro-organismes unicellulaires de la famille des Protistes. De forme allongée, ils sont perpétuellement en mouvement grâce à leur ciliature. De grandes tailles, les paramécies peuvent être distinguées à l'oeil nu. Comme la plupart des ciliés, la paramécie présente la particularité d'avoir un appareil nucléaire en deux parties : un (ou plusieurs) petit noyau, le micronucleus, et un gros noyau, le macronucleus

Descriptif	Référence	Prix TTC
Culture de paramécies Sp.	DH 131540	17 €

LES SOUCHES D'ALGUES ET PROTOZOAIRES

Culture de Chlorella

Cette culture permet de réaliser 30 manipulations. En suspension. Algues vertes microscopiques d'eau douce, les Chlorelles se distinguent des autres végétaux par une exceptionnelle concentration en chlorophylle et leur capacité à former des associations symbiotiques avec certains animaux. La cellule est de forme globuleuse ou ellipsoïdale.

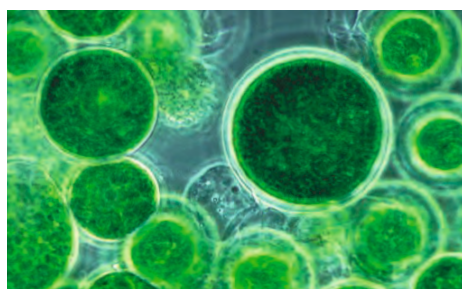

Descriptif	Référence	Prix TTC
Culture de Chlorella	DH 152069	17 €

Culture de Spyrogynes

Cette culture permet de réaliser 30 manipulations. En suspension. Probablement la plus connue des algues d'eau douce, cette algue verte filamenteuse est un des sujets d'introduction à l'observation des algues. Elle doit son nom à ses chloroplastes qui forment des spirales sur chacune de ses cellules.

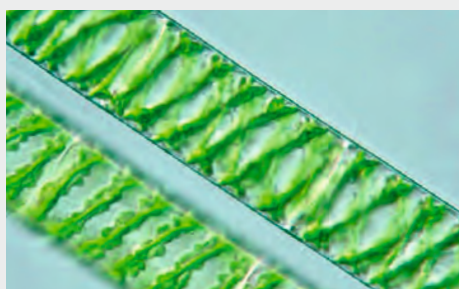

Descriptif	Référence	Prix TTC
Culture de Spyrogynes	DH 152525	17 €

Culture de Volvox Aureus

Cette culture permet de réaliser 30 manipulations. En suspension. Ces colonies d'algues vertes de forme sphérique consistent en des colonies de plusieurs centaines de cellules à 2 flagelles dont la coordination projette la colonie dans l'eau dans un mouvement onduleux. C'est un bon exemple de colonie d'algues.

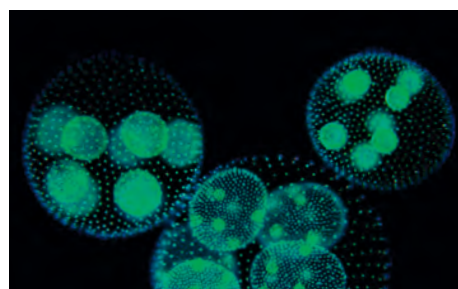

Descriptif	Référence	Prix TTC
Culture de Volvox Aureus	DH 152655	17 €

Culture d'Euglena Acus

Cette culture permet de réaliser 30 manipulations. En suspension. Protozoaire flagellé vivant dans les eaux douces. Il est composé de chlorophylle et d'un oeil rudimentaire. Déplacement lent.

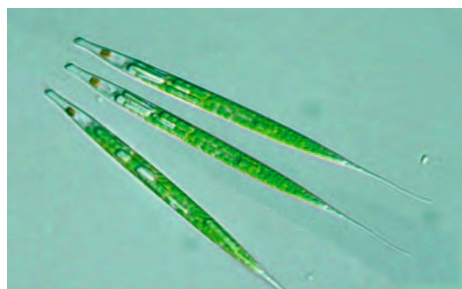

Descriptif	Référence	Prix TTC
Culture d'Euglena Acus	DH 152785	17 €

Culture d'Euglena Gracilis

Cette culture permet de réaliser 30 manipulations. En suspension. Protozoaire flagellé vivant dans les eaux douces. Il est composé de chlorophylle et d'un oeil rudimentaire. Algue très mobile (il est possible de les ralentir avec un Gel Protoslo, pour le comptage).

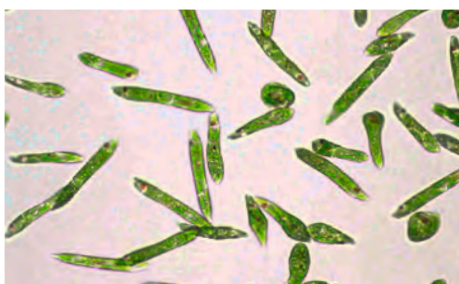

Descriptif	Référence	Prix TTC
Culture d'Euglena Gracilis	DH 152800	17 €

Culture mélangée d'algues vertes

Cette culture permet de réaliser 30 manipulations. En suspension. 5 variétés d'algues vertes: Chlorella, Scenedesmus, Selastrum, Ulothrix et Volvox.



Descriptif	Référence	Prix TTC
Culture Mélangée d'algues vertes	DH 151370	28 €

Kit de classification des protozoaires



Cette culture permet de réaliser 30 manipulations. En suspension. 9 Cultures individuelles permettant de distinguer 3 principales classes de protozoaires: Rhizopodes, Flagellés, Ciliés

Descriptif	Référence	Prix TTC
Kit de classification des protozoaires	DH 131055	110 €

Kit d'observation microscopique des protozoaires



Nouveau! Ce dispositif est prêt à l'emploi sans aucune préparation. Les tubes sont équipés en extrémité d'une chambre d'observation; il suffit de placer cette extrémité sous le microscope pour observer les organismes vivants, leurs caractéristiques anatomiques, leurs caractéristiques de déplacement.

Ce kit à usage individuel, permet d'observer 5 protozoaires caractéristiques : Blepharisma, Euglènes, Paramécies, Spirotricum, Stentor.

Descriptif	Référence	Prix TTC
Kit d'observation microscopique des protozoaires	DH 131006	32 €

LEVURES ET CHAMPIGNONS

Culture de Penicillium Notatum

En Boîte de Pétri, Milieu de Culture Agar-agar de dextrose de pommes de terre. Espèce de champignon microscopique du genre Penicillium, célèbre pour être à l'origine de la découverte de la pénicilline par le docteur Alexander Fleming. Penicillium est connu pour être la moisissure bleu-vert que l'on retrouve sur le pain ou les fruits moisiss ainsi que sur certains fromages. Souche à haut rendement. Ascomycètes.

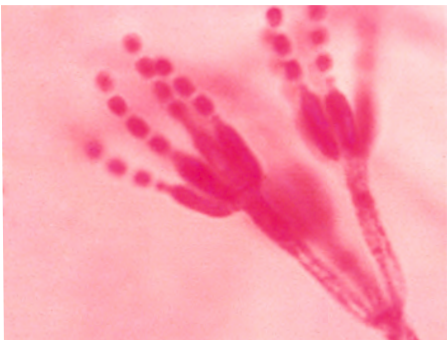

Descriptif	Référence	Prix TTC
Culture de Penicillium Notatum	DH 156157	24 €

Culture de Saccharomices Cerevisiae

En Boîte de Pétri, Milieu de Culture Agar-agar de Levure de Malt. Micro-organisme de la levure de boulanger. Classe des Ascomycètes.



Descriptif	Référence	Prix TTC
Culture de Saccharomices Cerevisiae	DH 156252	24 €

Culture de Saccharomices Cerevisiae Mutante

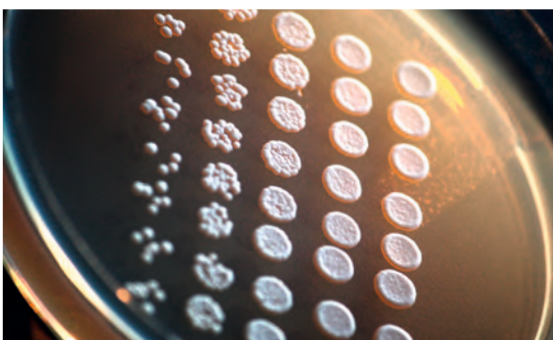

En Boîte de Pétri, Milieu de Culture sans leucine. Micro-organisme de la levure de boulanger. Classe des Ascomycètes. Génotype Ade2 Ade3 Ura3 leu2 trp1 lys2 pDk255 (Ade3 Leu2). Souche utilisée pour étudier l'effet des mutations sur le métabolisme cellulaire.

Descriptif	Référence	Prix TTC
Culture de Saccharomices Cerevisiae Mutante	DH 156157	24 €

Culture de Sordaria Fimicula "Souche Sauvage"

En Boîte de Pétri, Milieu de Culture Agar-Agar de Levure, Glucose, Farine de maïs. Pour les travaux de génétique.

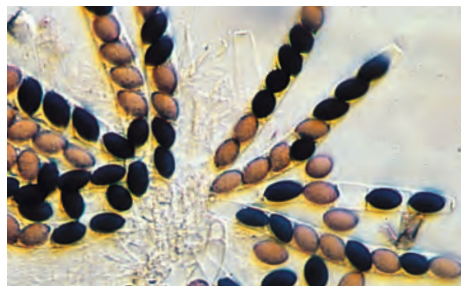

Descriptif	Référence	Prix TTC
Culture de Sordaria Fimicula "Souche Sauvage"	DH 156291	24 €

Culture de Sordaria Fimicula "Mutante Grise"

En Boîte de Pétri, Milieu de Culture Agar-Agar de Levure, Glucose, Farine de maïs. Pour les travaux de génétique.

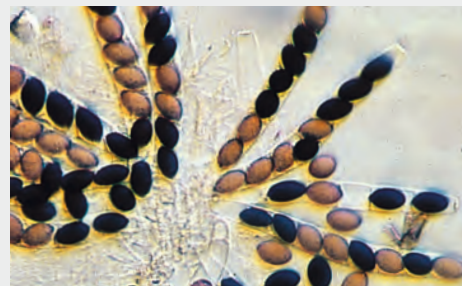

Descriptif	Référence	Prix TTC
Culture de Sordaria Fimicula "Mutante Grise"	DH 156293	24 €

Culture de Sordaria Fimicula "Mutante Noire"

En Boîte de Pétri, Milieu de Culture Agar-Agar de Levure, Glucose, Farine de maïs. Pour les travaux de génétique.

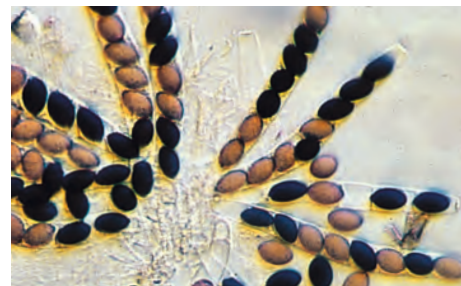

Descriptif	Référence	Prix TTC
Culture de Sordaria Fimicula "Mutante Noire"	DH 156295	24 €

MILIEUX ET MATÉRIELS DE CULTURE

Milieu de culture Agar - Deshydraté Pré-mesuré



Nouveau !

Gagnez du temps avec les milieux deshydratés. Pré-mesurés, chaque sachet permet de réaliser exactement la quantité de milieu indiquée...

Descriptif	Référence	Prix TTC
Milieu de Culture Agar - Deshydraté Pré-mesuré (6 x 100 ml)	DH 789640	38 €
Milieu de Culture Agar - Deshydraté Pré-mesuré (6 x 500 ml)	DH 789642	110 €

Milieu Agar - Soja, pour toutes cultures



Ce set économique permet de disposer d'un milieu de culture qui convient aussi bien à des cultures aérobies, qu'anaérobies; il contient des bouteilles, de milieu préparé et 20 boîtes de pétri. Il ne requiert pas d'autoclavage.

Descriptif	Référence	Prix TTC
Milieu Agar - Soja, pour toutes cultures	DH 821040	58 €

Kit de culture Agar, pour toutes cultures



Ce set contient tout le nécessaire pour réaliser vos travaux. Le milieu nutritif Agar convient à une large gamme de microorganismes y compris les levures. Il contient des bouteilles, de milieu préparé et 20 boîtes de pétri. Il ne requiert pas d'autoclavage.

Descriptif	Référence	Prix TTC
Kit de Culture Agar, pour toutes cultures	DH 821045	58 €

“Voir aussi notre rubrique réactifs et colorants...”



Milieu de culture Alga-Gro concentré

Pack de 12 tubes de milieu de culture concentré Stérile, enrichi. Pour la culture de tous les types d'algues. Un tube permet de réaliser 1 Litre de milieu.



Descriptif	Référence	Prix TTC
Milieu de culture Alga-Gro concentré	DH 153751	69 €

Solution ProtoSlo

Solution Protoslo, permet de ralentir le mouvement des protozoaires pour permettre leur observation et leur comptage. Compte goutte de 15 ml



Descriptif	Référence	Prix TTC
Solution ProtoSlo	DH 885141	12 €

Inoculateurs stériles

Solution simple qui évite la stérilisation à la flamme. Calibration précise avec une pointe de 1.0 µl ou 10.0 µl. Flexible pour faciliter l'utilisation. En boîte refermable par 30 unités.



Descriptif	Référence	Prix TTC
Inoculateurs stériles (pointe 1.0 µl) - 30 unités	DH 703037	11 €
Inoculateurs stériles (pointe 10.0 µl) - 30 unités	DH 703039	11 €

Applicateurs stériles en bois - La boîte

2 par pochette pour collecte des cultures microbiennes.

Boîte de 200 (100 x 2) applicateurs.



Descriptif	Référence	Prix TTC
Applicateurs stériles en bois - boîte de 200 (100 x 2)	DH 703034	46 €

Applicateurs stériles coton-bois - La boîte

2 par pochette pour collecte des cultures microbiennes.

Boîte de 200 (100 x 2) applicateurs.



Descriptif	Référence	Prix TTC
Applicateurs stériles coton-bois - boîte de 200 (100 x 2)	DH 703033	39 €

Ensemenceurs stériles à usage unique - La boîte

10 par pochette. Idéal pour tous les travaux de biotechnologie. Ne nécessite aucune préparation. 50 Pochettes

Boîte de (50 x 10) 500 unités.



Descriptif	Référence	Prix TTC
Ensemenceurs stériles à usage unique - La boîte	DH 703414	115 €

Stylo compteur de colonies



Vous ne vous tromperez plus jamais dans le comptage de colonies grâce à ce stylo compteur de colonies électronique.
A chaque application de la pointe de feutre, sur la boîte de pétri, le stylo émet un bip et enregistre le comptage.
Les fonctions de calcul pré-intégrées permettent de sommer, incrémenter, décrémenter...

Le Stylo accepte les feutres à pointe fine ou extra fine... vous pouvez facilement changer de feutre pour changer de couleur. Le Stylo est livré avec un feutre à pointe fine et un support.

En option pack de 12 feutres de rechange pointe fine.

Descriptif	Référence	Prix TTC
Stylo compteur de colonies	DH 703448	542 €
Feutres de rechange (pour stylo compteur de colonies) - pack de 12	DH 703449	54 €

CULTURES DE TISSUS IN VITRO

Kit culture in-vitro de la pomme de terre

Des germes de pommes de terre sont prélevés, désinfectés, puis repiqués successivement sur un milieu P1 permettant le développement d'une plantule. Cette plantule sera multipliée sur un milieu P2, puis les pucers obtenues seront transférées sur un milieu P3 permettant l'obtention de petits tubercules in-vitro. Le Milieu P1 est un milieu auquel est rajouté de l'auxine, le milieu P2 est un milieu auquel est rajouté des cytokinines, le milieu P3 contient des auxines et des cytokinines.

Il est conseillé de faire ce TP de mars à avril, période où l'on trouve facilement des pommes de terre germées.

Le kit est constitué des milieux P1, P2 et P3 (et d'une notice de TP détaillant les équipements nécessaires à la manipulation).

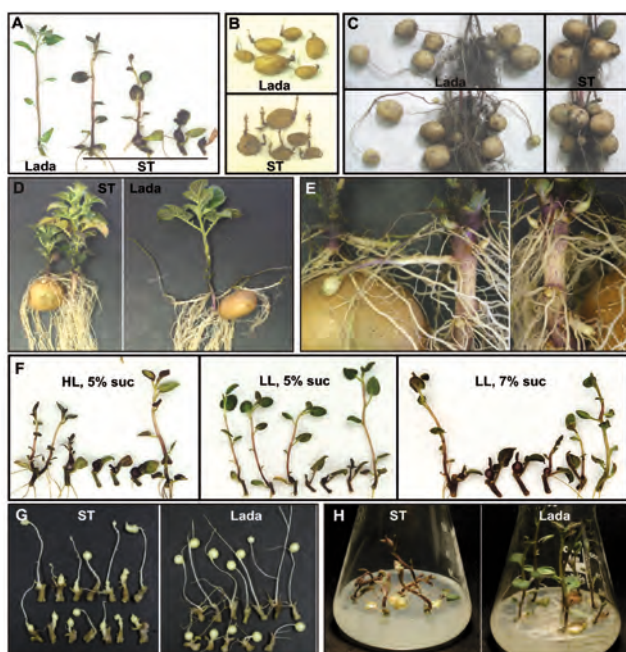

Descriptif	Référence	Prix TTC
Kit culture in-vitro de la pomme de terre	CLD 10150	32 €

Kit culture in-vitro du saintpaulia

Ce kit permet la mise en évidence de la totipotence cellulaire par reconstitution d'un plan complet de Saint Paulia à partir d'un morceau de feuille mis en culture sur un milieu de multiplication avant d'être repiqué quelques semaines plus tard, sur un milieu d'enracinement. Une feuille de Saint Paulia est désinfectée, rincée à l'eau stérilisée, découpée avec des ciseaux et déposée sur le milieu de multiplication P1. Après 4 à 6 semaines sous l'effet des phytohormones, on voit apparaître un grand nombre de petites feuilles de quelques millimètre. On peut alors prélever quelques plants de la touffe et les remultiplier sur le milieu P1. Cette opération peut être répétée plusieurs fois. Les petites plantules placées sur le milieu P2 s'enracinent et peuvent être transférées en serre pour la phase d'acclimatation.

Le kit est constitué d'un milieu P1 pour 400 ml et un milieu P2 pour 400 ml, Notice de TP associée. Plans de Saint Paulia, par lot de 5, disponibles sous la référence CLD 10165.



Descriptif	Référence	Prix TTC
Kit culture in-vitro du saintpaulia	CLD 10160	21 €
Plans de Saint Paulia, par lot de 5	CLD 10165	66 €

Kit culture in-vitro de l'oeillet - Rôle des hormones



Des méristèmes sont prélevés sur des plans d'oeillets (quelque soit l'état sanitaire de la plante, le méristème reste toujours indemne de virus).
 Les méristèmes sont mis en culture sur un milieu coulé en boîtes de pétri.
 Au bout de quelques jours les méristèmes se développent et forment des petites plantules.
 Placés sur un milieu d'enracinement on observe la régénération d'un plan sain.
 Les plans enracinés peuvent être transférés en serre pour la phase d'acclimatation.
 Le kit est constitué d'un sachet de graines d'oeillets, d'une dose pour 400 ml de milieu OE1 (multiplication), d'une dose de 400 ml de milieu OE2 (obtention de cals), d'une dose de 400 ml de milieu OE3 (d'enracinement).
 La notice de TP jointe détaille le protocole.

Descriptif	Référence	Prix TTC
Kit culture in-vitro de l'oeillet - Rôle des hormones	CLD 10170	34 €

Kit dosage des auxines sur culture in-vitro du pois

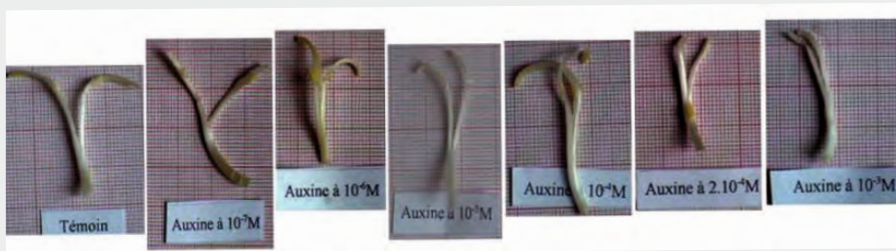

Les hormones végétales interviennent dans les processus biologiques qui règlent la croissance et le développement des végétaux. Des méthodes sont mises au point pour doser ces processus. La méthode utilisée est le "Test Pois".
 Si on fend longitudinalement certains organes (ex pédoncules floraux) les 2 moitiés se courbent vers l'extérieur et la région médulaire s'allonge brusquement alors que la région de l'épiderme diminue de longueur.

En présence d'auxine, au contraire, il y a stimulation préférentielle des cellules de l'épiderme et de celles des tissus corticaux externes. Les 2 moitiés se courbent alors l'une vers l'autre, l'angle de courbure peut servir de mesure d'activité.
 Le kit contient : un sachet de graines de pois, une dose de tampon phosphate, une dose d'auxine et la notice de TP.

Descriptif	Référence	Prix TTC
Kit dosage des auxines sur culture in-vitro du pois	CLD 10180	19 €

Kit germination des graines de laitues

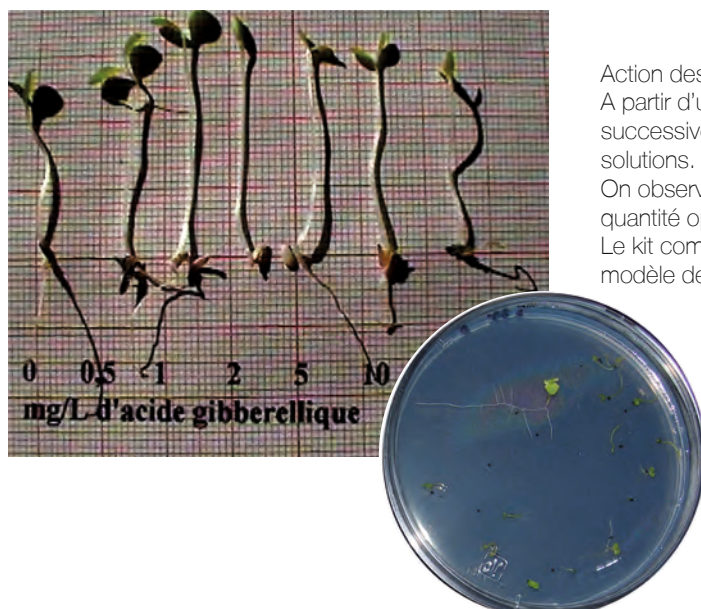

Action des Phytohormones sur la germination des graines de laitue.
 A partir d'une solution mère d'acide gibberellique, on effectue des dilutions successives et on place des germinations étioilées de laitue en présence de ces solutions.
 On observe alors l'effet de la substance sur la germination et on en déduit la quantité optimale nécessaire pour lever l'inhibition de la germination par la lumière.
 Le kit comprend un sachet de graine de laitue, 1 boîte de pétri et filtre comme modèle de travail, 1 dose d'acide gibberellique, et la notice de TP.

Descriptif	Référence	Prix TTC
Kit germination des graines de laitues	CLD 10190	15 €

Milieux en poudre et cultures in vitro



Milieux proposés sous forme de poudre. Produits altérables vous devez prévoir de commander votre TP au moins 3 semaines à l'avance et nous indiquer la date exacte du TP. Ils sont composés de constituants très purs et doivent être conservés au réfrigérateur. Leur utilisation doit se faire dans les meilleures conditions de stérilité. Les doses fournies sont prévues pour 1 Litre de milieu.

Descriptif	Référence	Prix TTC
Agar 100 g	CLD 10110	16 €
Milieu SP1 (1 mg pour 1 L)	CLD 10111	16 €
Milieu SP2 (1 mg pour 1 L)	CLD 10112	16 €

Facteur de croissance pour cultures in vitro

Versez le tube dans un récipient de 1 litre. Ajoutez 5 ml d'alcool à 90 °C. La gibbérelline, l'auxine ou la cytokinine se dissolvent mais il reste en suspension une substance qui n'aura pas d'incidence sur la suite des manipulations. Compléter q.s.p. 1 litre avec de l'eau distillée.

Descriptif	Référence	Prix TTC
La Gibbérelline 10 mg pour 1 Litre	CLD 10120	12 €
Cytokinines 1 mg pour 1 Litre	CLD 10122	11 €
Cytokinines 1 mg pour 1 Litre	CLD 10124	11 €

La solution préparée doit être utilisée dans les 6 semaines. Au delà, une diminution de l'activité peut être décelée. Si vous désirez une concentration différente de celle proposée, vous pouvez préparer la solution dans un volume différent.

Sachets de graines pour cultures in vitro



Descriptif	Référence	Prix TTC
Sachet de Graines de Laitue	CLD 10130	3,50 €
Sachet de Graines de Radis	CLD 10131	3,50 €
Sachet de Graines de Poireaux	CLD 10132	3,50 €
Sachet de Graines d'Œillets	CLD 10133	8,50 €
Sachet de Graines de Pois	CLD 10134	6,90 €

Kit culture du tabac - Influence des hormones



Pour 30 manipulations. Ce kit insiste sur l'influence des hormones dans le développement des plantes. En utilisant des techniques de culture sur tissus et des milieux de différentes concentrations d'hormones, les étudiants observent les cals et les racines de tabac en formation. Ce kit contient tout le matériel nécessaire (à l'exception d'alcool à 70% et d'éprouvettes graduées de 10 et 100ml) : culture de cals de tabac, milieux pour cals de tabac, milieux de développement pour bourgeons de tabac, milieux pour racines de tabac, flacons d'eau stérile, flacons vides, sacs plastiques, scalpel, pinces, tissus de culture, supports, boîtes de pétri stériles. Matériel à commander 4 semaines avant la date de T.P. avec date précise d'utilisation

Descriptif	Référence	Prix TTC
Kit culture du tabac - Influence des hormones	DH 191225	198 €

CHROMOSOMES, DIVISIONS CELLULAIRES, ADN...

Modèle de mitose en 8 moulages

Ce modèle de Mitose est constitué de 8 pièces moulées en relief présentant les différentes étapes de la mitose d'une cellule animale:

- prophase
- métaphase
- anaphase
- télophase

Grossissement 10000 Fois environ.

On peut observer les caractéristiques structurales de la cellule.

Position des chromosomes, centriole, noyau. Chaque pièce est numérotée pour indiquer la séquence correcte.

Taille de chaque pièce 240 x 170 x 110 mm.



Descriptif	Référence	Prix TTC
Modèle de mitose en 8 moulages	EISH 0008	88 €



Modèle d'ADN

Très facile de construire ce modèle en 3 dimensions d'ADN. Une fois achevé, le modèle peut être tourné sur son support. C'est une représentation simple et économique.

Les paires de bases azotées adénine, thymine, guanine et cytosine, sont représentées en couleurs et repérées par les initiales A, T, G et C. (Les bases "deux par deux" à l'intérieur les longs brins - T toujours avec A et C toujours avec G - comme les barreaux d'une échelle torsadée).

Les 2 Torons sont constitués de bandes flexibles représentant ces constituants P (Acides Phosphoriques) et Sucres D (Desoxyriboses).

Dimensions : 130 x 130 x 460 mm approx.

Poids : 240 g approx.

Tableau en relief "La méiose"

Tableau en relief représentant les étapes de la méiose en 12 moulages (fixes) d'une cellule animale.

On peut observer en détail, les séquences exactes de la méiose

- prophase 1
- métaphase 1
- anaphase 1
- télophase 1
- cytokynèse 1
- prophase 2
- métaphase 2
- anaphase 2
- télophase 2
- cytokynèse 2

Grossissement 10000 Fois.

On peut observer les caractéristiques structurales de la cellule.

Position des chromosomes, centriole, noyau.

Dimensions : 535 x 485 x 65 mm

Poids : 2 Kg environ



Descriptif	Référence	Prix TTC
Tableau en relief "La méiose"	EISH 0010	73 €

Tableau en relief "La mitose"

Tableau en relief représentant les étapes de la mitose en 10 moulages (fixes).

On peut observer en détail, les séquences exactes de la mitose et les caractéristiques structurales de la cellule à chaque étape:

Position des chromosomes, centriole, noyau.

Dimensions : 535 x 485 x 65 mm

Poids : 2 Kg environ



Descriptif	Référence	Prix TTC
Tableau en relief "La mitose"	EISH 0006	71 €



Modèle d'ADN

Les éléments sont représentés selon un code de couleurs et ont des formes caractéristiques:

- les désoxyriboses sont de forme pentagonale
- les phosphates sont de pyramides
- les bases azotées sont distinguées selon leur particularité pyrimidiques ou puriques de 4 couleurs différentes. Leur forme plane permet de monter le modèle à plat pour l'étude de la réplication.

2 modèles sont disponibles :
Modèle de 12 paires de bases, compact de 22 cm de haut sur socle.
Modèle de démonstration, avec 22 paires de bases et mesurant 44 cm de haut sur socle.

Descriptif	Référence	Prix TTC
Modèle d'ADN - 12 paires de bases	EDK 901511	73 €
Modèle d'ADN - 22 paires de bases	EDK 901512	118 €

Modèle de synthèse des protéines - ARN

Kit simple de synthèse des protéines, très pratique pour modéliser le phénomène de translation.

Facile à monter et à démonter.



Descriptif	Référence	Prix TTC
Modèle de synthèse des protéines - ARN	EDK 901513	65 €

Modèle de cellule animale

Modèle en relief sur Plaque.
Montrant les principales structures internes d'une cellule animale en relief et en couleurs.

Dimensions : 330 x 230 x 100 mm approx.
Poids : 800 g approx.



Descriptif	Référence	Prix TTC
Modèle de cellule animale	EISH 0004	48 €

Modèle des ultrastructures cellulaires



Modèle en 3 dimensions d'une cellule présentant en relief les ultrastructures cellulaires:

- Noyau cellulaire (nucléus)
- Nucléole
- Réticulum endoplasmique lisse
- Peroxysome
- Lysosome
- Réticulum endoplasmique rugueux
- Mitochondrie
- Appareil de golgi
- Centriole
- Cytosol avec filaments inclus du cytosquelette
- Microvillosité
- Vacuole de sécrétion

Dimensions : 370 x 350 x 195 mm
Poids : 2,5 Kg environ

Descriptif	Référence	Prix TTC
Modèle des ultrastructures cellulaires	EISB 1011	129 €

Modèle de cellule animale - 3D - Grossie 20 000 fois



Modèle de cellule animale en 3 dimensions, agrandie 20000 fois. Ce modèle illustre la forme et les structures d'une cellule animale typique, observée au microscope électronique.

Tous les organelles importants sont représentés en relief et colorés différemment, il est ainsi possible d'observer :

- Noyau cellulaire
- Mitochondrie
- Réticulum endoplasmique lisse
- Réticulum endoplasmique rugueux
- Membrane basale
- Fibres collagènes
- Appareil de golgi
- Microvillosité
- Lysosome

Dimensions : 435 x 315 x 178 mm

Poids : 2,7 Kg environ

Descriptif	Référence	Prix TTC
Modèle de cellule animale - 3D - Grossie 20 000 x	EISH 0002	49 €

Kit de modélisation et d'analyse d'un caryotype

Sur un tableau magnétique individuel, les groupes d'élèves réalisent et analysent un caryotype humain normal et anormal. Ils identifient chaque chromosome et sa paire homologue en se fondant sur la taille et la position du centromère.

Le set de 48 chromosomes peut être utilisé pour représenter un caryotype normale Mâle ou Femelle, un syndrome de trysomie 21 mâle ou femelle, le syndrome de Klinefelter mâle ou le syndrome de Turner femelle.

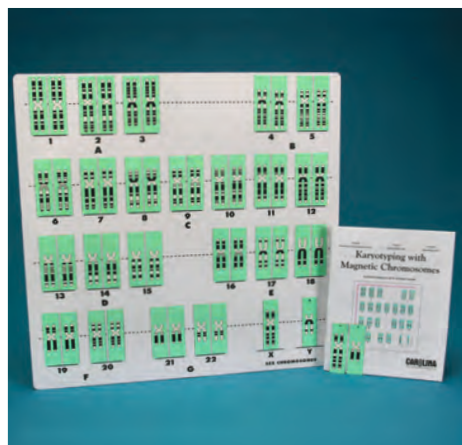

Descriptif	Référence	Prix TTC
Kit de modélisation et d'analyse d'un caryotype	DH 173839	49 €

Kit de réalisation d'une mitose d'oignon

Matériel fourni pour une classe de 30 Elèves. Réalisation du TP par la méthode de l'écrasement.

On prélève une extrémité de la racine d'un oignon. On réalise un écrasement pour observer les figures mitotiques au microscope.

Le kit contient des méristèmes de racine d'oignon, des lames de microscopie, des lamelles, de l'acide chlorhydrique à 18%, des récipients, du fixateur Carnoy et du Bleu de Tolidine.



Descriptif	Référence	Prix TTC
Kit de réalisation d'une mitose d'oignon	DH 171130	128 €

Kit de modélisation mitose / méiose

Le kit permet aux étudiants de comprendre la mitose et la réplication des chromosomes ainsi que la méiose et l'héritage génétique.

Les étudiants vont comprendre la forme et la fonction des chromosomes.

Chaque kit comprend 6 paires d'autosomes, 6 paires de chromosomes sexuels X, 2 paires de chromosomes sexuels Y, 4 modèles de fragments de chromosomes et 48 formes de simulations des allèles.

Chaque modèle de chromosome est démontable en chromatides qui offrent de multiples possibilités de positionnement des allèles.



Descriptif	Référence	Prix TTC
Kit de modélisation mitose / méiose - (1 binôme)	DH 171121	45 €

GÉNÉTIQUE

Kit de génétique - I sur la sordaria

Un croisement de sordaria type sauvage avec un mutant brun est réalisé.

Des asques hybrides sont produites contenant 4 ascospores foncés et 4 clairs. L'Analyse de la tétrade est utilisée pour calculer la distance du gène au centromère en unité de recombinaison pour le gène du mutant brun.

L'Exercice nécessite environ 10 à 14 jours pour achever la culture.

Un microscope est nécessaire.

Ce kit permet de travailler avec 30 élèves.

Il contient : une culture de sordaria fimicola type sauvage, une culture mutant brun, 4 bouteilles de milieu agar pour croisement sordaria, des scalpels, lames de microscopie, des boîtes de pétri, des cure-dents et des sacs à déchets.

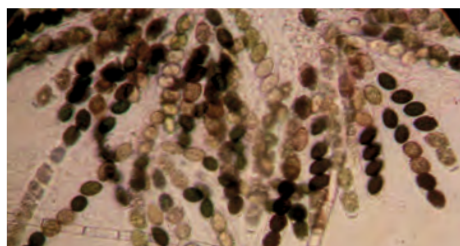

Descriptif	Référence	Prix TTC
Kit de génétique - I sur la sordaria (Kit classe entière)	DH 155847	198 €

Kit de génétique - II sur la sordaria

Le matériel proposé pour une classe de 30 élèves nécessite une petite expérience en microbiologie.

Les élèves mettent en culture 3 souches de sordaria (sauvage, brun et gris) puis croisent: types sauvage x mutant brun et types sauvage x mutant gris. Les mesures sous microscopes peuvent être réalisées.

Le kit contient : 1 tube de sordaria type sauvage, 1 tube de sordaria mutant gris, 1 tube de sordaria mutant brun, 3 bouteilles d'agar pour croisement des sordaria, 20 boîtes de pétri.

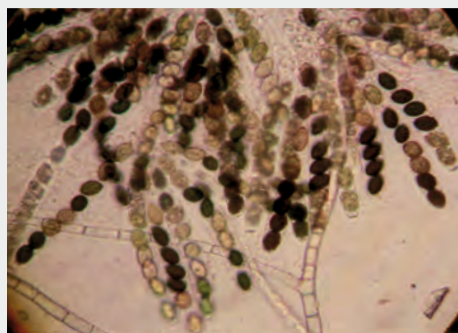

Descriptif	Référence	Prix TTC
Kit de génétique - II sur la sordaria (Kit classe entière)	DH 155848	129 €

Kit de génétique sur la Brassica : Monohybridisme

Le kit permet d'étudier l'hérédité d'un seul caractère à travers plusieurs générations. Les étudiants découvrent et explorent les lois de Mendel par la culture et le développement d'une plante hybride F1 pour produire des graines F2. L'analyse du résultat est fondée sur la ségrégation d'un gène de F2.

Cet exercice illustre les principales lois de l'hérédité, de la dominance et de la ségrégation. L'expérience s'étale sur 55 jours.

Le kit comprend tout le matériel nécessaire pour une classe de 30 élèves.

Ce kit existe aussi en version individuelle.



Descriptif	Référence	Prix TTC
Kit de génétique sur la Brassica : Monohybridisme (Kit classe entière)	DH 158770	130 €
Kit de génétique sur la Brassica : Monohybridisme (version individuelle)	DH 158768	45 €

Kit de génétique sur la Brassica : Dihybridisme



Kit similaire au kit monohybridisme.

Les étudiants analysent la ségrégation de 2 gènes dans la génération F2. Cette expérience illustre les autres lois de Mendel.

L'expérience s'étale sur 55 jours.

Le kit comprend tout le matériel nécessaire pour 30 manipulations.

Ce kit est proposé aussi en version individuelle.

Descriptif	Référence	Prix TTC
Kit de génétique sur la Brassica : Dihybridisme (Kit classe entière)	DH 158774	130 €
Kit de génétique sur la Brassica : Dihybridisme (version individuelle)	DH 158772	45 €

Kit de génétique sur épis de maïs "Lois de Mendel"



C'est un laboratoire génétique complet, matériel réutilisable et facile à ranger dans la boîte fournie;
Pour plus de 32 étudiants travaillant par groupes de 2 ou 4.

Utilisable en lycée et en établissement supérieur, ce laboratoire couvre toutes les bases de la génétique Mendélienne en un seul kit.

Le sujet inclut ségrégation et assortiment des allèles, dominance, génotype et phénotype, ratios attendus, croisement mono hybride et di hybrides et test de Khi 2. Le kit comprend 8 épis pourpres et jaunes, 8 cartes A de croisement parental de maïs, 8 épis de ségrégation à grains lisses et grains fripés, 16 marqueurs transparents, 8 épis de ségrégation à grains pourpres, jaunes, lisses et fripés, 8 cartes B de croisement parental, une boîte de rangement et une notice de TP

Descriptif	Référence	Prix TTC
Kit de génétique sur épis de maïs "Lois de Mendel"	DH 158772	270 €

Épis de maïs parent

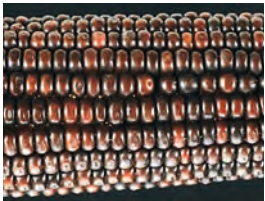

Pour l'épis de maïs parent "Grains Noirs" l'allèle grains noirs est dominant.

Pour l'épis de maïs parent "Grains Jaunes et Lisses" l'allèle lisse est dominant.

Pour l'épis de maïs parent "Grains Jaunes et Ridés" l'allèle grains ridés est récessif.

Épis à l'unité

Descriptif	Référence	Prix TTC
Epis de Maïs Parent "Grains Noirs"	DH 176400	15,00 €
Epis de Maïs Parent "Grains Jaunes et Lisses"	DH 176450	15,00 €
Epis de Maïs Parent "Grains Jaunes et Ridés"	DH 176460	15,00 €

Épis de maïs couleur R et Su - Allèle 1:1:1:1



Pourpre lisse : Noir fripé : Jaune lisse : Jaune fripé.
Le résultat de ce croisement est un hybride F1 avec des parents récessifs
 $R/r\ Su/su \times r/r\ et\ su/su$ (Épi à l'unité)

Descriptif	Référence	Prix TTC
Épis de maïs couleur R et Su - Allèle 1:1:1:1	DH 176602	15 €

Épis de maïs couleur R - Allèle 1:1



Couleur noir : jaune.
Résultat du croisement F1 hybride, avec caractère récessif ($R/r \times r/r$) (Epi à l'unité)

Descriptif	Référence	Prix TTC
Épis de maïs couleur R - Allèle 1:1	DH 176502	15 €

Épis de maïs couleur R et Su - Allèle 9:3:3:1



Permet d'étudier l'héritage dihybride. Les parents Noirs Fripés et Noirs Lisses : Jaunes Fripés et Jaunes Lisses.
Les épis F2 ont des génotypes $R/R\ et\ Su/Su\ et\ r/r\ et\ su/su$. (Épi à l'unité)

Descriptif	Référence	Prix TTC
Épis de maïs couleur R et Su - Allèle 9:3:3:1	DH 176600	15 €

Épis de maïs couleur R - Allèle 3:1



Montre les relations entre génotype et phénotype.
Noir : Jaune, l'Epi F2 résulte de génération P1 ayant les génotypes $R/R\ et\ r/r$. (Epi à l'unité)

Descriptif	Référence	Prix TTC
Épis de maïs couleur R - Allèle 3:1	DH 176500	15 €

EXTRACTION D'A.D.N.

Visualiser son propre ADN - Kit 32 manipulations



Ce kit permet de comprendre l'ADN en donnant réalité à un concept jusque là abstrait... Le kit va leur permettre de collecter et d'extraire l'ADN des autres composants de la cellule.

Les étudiants réalisent l'extraction de leur propre ADN, par la lyse des cellules épithéliales de leur bouche.

Ils peuvent alors observer les filaments d'ADN précipiter dans une solution d'Ethanol.

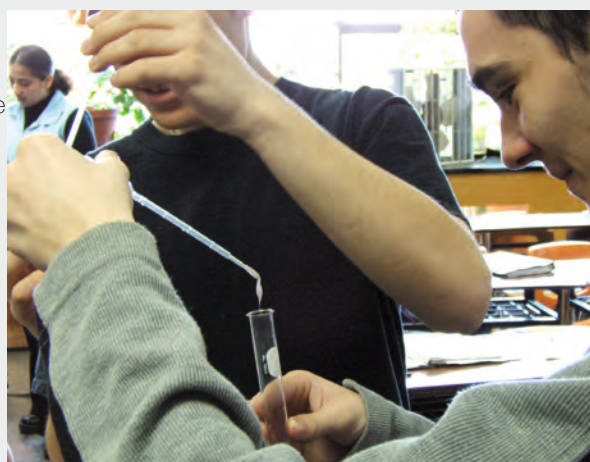

Le kit "Classe entière" contient le matériel nécessaire pour une classe de 32 élèves :

- 75 ml de lyse de cellule
- 300 ml d'éthanol à 70%
- 1 Flacon de Soda
- 40 pipettes en plastique
- 32 tube à microcentrifuger
- 32 microtubes
- 32 coupelles
- 4 écheveaux de fil coloré

Il est aussi proposé pour 1 TP individuel ou de démonstration.

Descriptif	Référence	Prix TTC
Visualiser son propre ADN - Kit 32 manipulations	DH 211138	89 €
Visualiser son propre ADN - Kit Individuel	DH 211134	34 €

Kit d'extraction de l'ADN d'oignons, fraises ou bananes

Kit pour 10 groupes de TP. Les élèves construisent un modèle d'ADN et réalisent l'extraction d'ADN de fraises, bananes ou oignons...

Tout est inclus, à l'exception des fruits et légumes et de l'Ethanol à 95%.

Le kit comprend des pipettes, des tubes coniques, une solution d'extraction d'ADN, des écouvillons, des billes de modélisation, une notice de TP.

Le TP est réalisé en 30 minutes.



Descriptif	Référence	Prix TTC
Kit d'extraction de l'ADN d'oignons, fraises ou bananes	EDK 900075	82 €

Kit “Gène humain dans un tube”

Ce kit permet aux étudiants d'extraire et de précipiter leur propre ADN.
Portez fièrement votre ADN autour du cou!

A l'issue du TP, toujours réussi, les étudiants peuvent mettre leur ADN dans un tube utilisable comme pendentif de collier.

Ce kit comprend les éléments suivants pour 26 utilisateurs: notice de TP, tampon de lyse, solution de NaCl, protéases, tampon Tris, solution de bleu de méthylène Plus, microtubes à centrifuger, applicateurs stériles à embout en coton, pipettes de transfert, tubes pour la précipitation de l'ADN, tubes Gene Tubes et fil.

Autres éléments nécessaires : alcool glacé (95% d'éthanol ou d'alcool isopropylique) et bain-marie à 56 °C.

Le TP est réalisable en 30 minutes.



Descriptif	Référence	Prix TTC
Kit “Gène humain dans un tube”	EDK 900119	138 €

Analyse de séquences d'ADN par autoradiographie



Le séquençage d'ADN est utilisé pour déterminer l'expression primaire de l'information génétique.

Ce TP composé de 5 véritables Autoradiographies, permet d'expliquer le séquençage et d'en réaliser l'analyse et l'identification des nucléotides ayant muté.

Le TP est réalisable en 30 minutes.

Descriptif	Référence	Prix TTC
Analyse de séquences d'ADN par autoradiographie	EDK 900106	96 €

Comprendre le phénomène d'Osmose



Ce kit permet aux étudiants de comprendre le phénomène d'osmose. Les tubes de dialyse, les différentes concentrations en sel et les colorants de différents poids moléculaires permettent d'observer le déroulement du phénomène.

Ce kit comprend les éléments suivants : une notice de TP, des colorants à haut et bas poids moléculaires, des tubes de dialyse et pipettes de transfert, pour 10 groupes de TP.

Le TP est réalisable en 45 minutes.

Descriptif	Référence	Prix TTC
Comprendre le phénomène d'Osmose	EDK 900074	82 €

ÉLECTROPHORÈSE ET PCR

ÉQUIPEMENTS ET TECHNIQUES

Cuve d'électrophorèse ADN + Protéines - 1 Gel



188 €

La cuve à électrophorèse **M6 Plus** est de qualité comparable aux cuves de plus grande capacité.
 La cuve de ce matériel de laboratoire est en plastique injecté sans soudure et est dotée d'un couvercle de sécurité avec connexions intégrées.
 Les électrodes platine sont résistantes à la corrosion et les câbles de connexion sont isolés.
 La cuve à électrophorèse **M6 Plus** peut accueillir 1 gel de 6, 8 ou 10 puits.
 Elle est composée d'un rack (7 x 10 cm) transparent aux UV, de deux butoirs en caoutchouc facilitant le démoulage des gels, d'un peigne à gel 6 dents et d'un peigne à gel double 8/10 dents.

Matériel garanti à Vie contre tous vices de fabrication.

Descriptif	Référence	Prix TTC
Cuve d'électrophorèse ADN + Protéines - 1 Gel	EDK 900500	188 €

Cuve d'électrophorèse ADN - Moule double

289 €



La cuve à électrophorèse **M12D** est de très grande qualité. Elle bénéficie d'un nouveau design...
 La cuve est en plastique injecté sans soudure et est dotée d'un couvercle de sécurité avec connexions intégrées. Les électrodes platine sont résistantes à la corrosion et les câbles de connexion sont isolés.
 La cuve à électrophorèse peut accueillir 1 moule Double gels de 6, 8 ou 10 puits.
 Elle est composée d'un rack (7 x 14 cm) transparent aux UV, de deux butoirs en caoutchouc facilitant le démoulage des gels, d'un peigne à gel 6 dents et d'un peigne à gel double 8/10 dents.

Matériel garanti à Vie contre tous vices de fabrication.

Descriptif	Référence	Prix TTC
Cuve d'électrophorèse ADN - Moule double	EDK 900502	289 €

Cuve d'électrophorèse ADN - 2 Gels



296 €

La cuve à électrophorèse **M12** est de très grande qualité. Elle bénéficie d'un nouveau design...
 La cuve est en plastique injecté sans soudure et est dotée d'un couvercle de sécurité avec connexions intégrées. Les électrodes platine sont résistantes à la corrosion et les câbles de connexion sont isolés.
 La cuve à électrophorèse M12 peut accueillir 2 moules à gels de 6, 8 ou 10 puits.
 Elle est composée de 2 racks (7 x 7 cm) transparents aux UV, de 4 butoirs en caoutchouc facilitant le démoulage des gels, de 2 peignes à gel 6 dents et de 2 peignes à gel double 8/10 dents.

Matériel garanti à Vie contre tous vices de fabrication.

Descriptif	Référence	Prix TTC
Cuve d'électrophorèse ADN - 2 Gels	EDK 900504	296 €

460€

Cuve d'électrophorèse ADN - 6 Gels

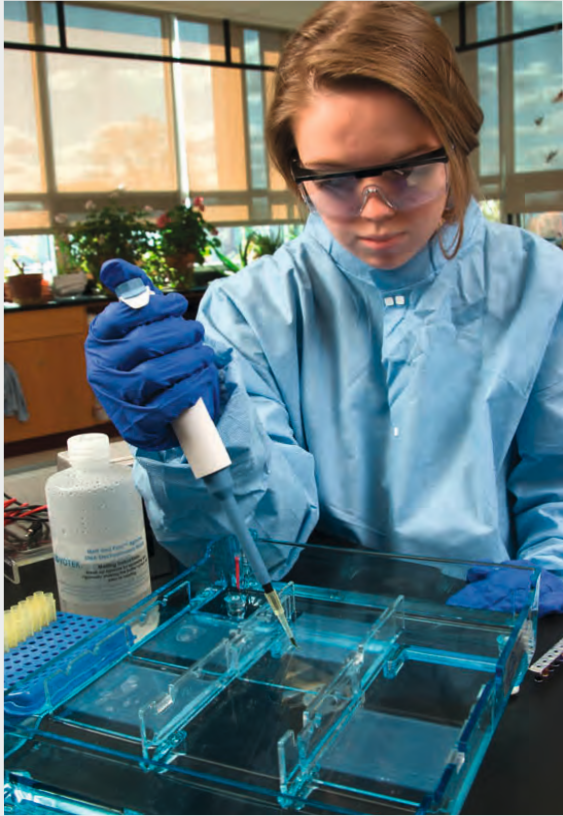

Réalisez vos TP d'électrophorèse en classe entière de manière économique avec une seule cuve. Elle bénéficie du nouveau design de la gamme...

La cuve est en plastique injecté sans soudure et est dotée d'un couvercle de sécurité avec connexions intégrées. Les électrodes platine sont résistantes à la corrosion et les câbles de connexion sont isolés. La cuve à électrophorèse M36 peut accueillir jusqu'à 6 moules à gels de 6 puits soit 36 puits. Elle est composée de 6 racks (7 x 7 cm) transparents aux UV, de 12 butoirs en caoutchouc facilitant le démoulage des gels, de 6 peignes à gel 6 dents.

Matériel garanti à Vie contre tous vices de fabrication.

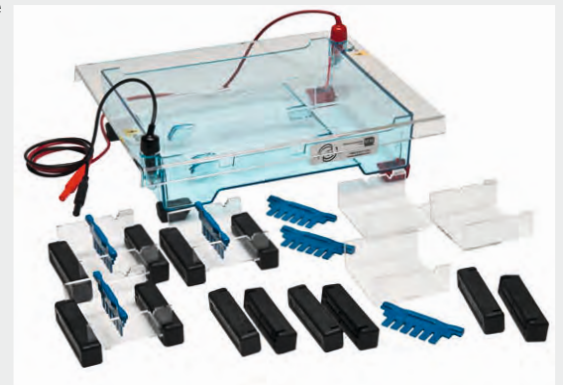

Descriptif	Référence	Prix TTC
Cuve d'électrophorèse ADN - 6 Gels	EDK 900515	460 €

Cuve verticale d'électrophorèse des protéines

Notre nouvelle Cuve Verticale est de loin l'unité d'électrophorèse de protéine verticale la plus conviviale avec un système d'attache de gel simple.

Elle est conçue pour la séparation de protéines sur des gels polyacrylamide.

L'unité peut recevoir 1 cassette de gel de 9 x 10 cm. Des cassettes pré-coulées sont proposées séparément afin de vous garantir une bonne précision de tailles des fragments.

Le nouveau design de la cuve favorise la mise en place et l'extraction des gels et améliore la vitesse de migration de 10 à 15%.

Les pieds améliorent la stabilité de la cuve et son rafraîchissement. Le repérage des électrodes évite tous risques d'inversion.

La forme à angle droit des Electrodes favorise la stabilité de la cuve. Aucun détail de design n'a été négligé pour faire de ce produit un excellent outil pédagogique de manipulation.

Matériel garanti à Vie contre tous vices de fabrication.

282€



Descriptif	Référence	Prix TTC
Cuve verticale d'électrophorèse des protéines	EDK 900581	282 €

Alimentation d'électrophorèse 1 à 2 cuves

259€



Alimentation 75 ou 150 V pour réaliser les électrophorèses d'ADN sur gel d'agarose ou de Protéines sur bandes d'acétate de cellulose; sur cuves horizontales ou verticales.

Tensions sélectables 75 V - 250 mA ou 150 V - 250 Ma.

Protection par fusible.

Descriptif	Référence	Prix TTC
Alimentation d'électrophorèse 1 à 2 cuves	EDK 900509	259 €

Alimentation d'électrophorèse réglable 1 à 4 cuves



469€

Alimentation d'Electrophorèse Réglable de 0 à 300 V pour tous types de cuves.

Elle dispose d'une interface numérique très simple d'utilisation permettant le réglage précis de la tension Volt par Volt.

Cette alimentation permet de gérer simultanément de 1 à 4 cuves et inclus, une minuterie, un détecteur d'absence de tension, une remise en route automatique en cas de coupure de courant.

Descriptif	Référence	Prix TTC
Alimentation d'électrophorèse réglable 1 à 4 cuves	EDK 905010	469 €

Visualisateur d'électrophorèse en lumière blanche

176€

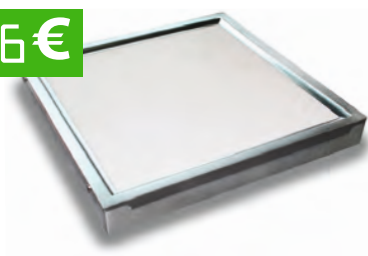

Ce plateau lumineux offre une large surface de travail de 250 x 250 mm, illuminé par un dispositif de lumière blanche à Leds pour l'observation des gels d'ADN ou de protéines et l'analyse d'autoradiogrammes.

Composant à Leds 90 Lumens, 8W.

Descriptif	Référence	Prix TTC
Visualisateur d'électrophorèse en lumière blanche	EDK 900552	176 €



Lampe compact à UV



49€

Lampe à main à UV. Très utile pour de nombreux TP (scènes de crimes, protéines...)

Descriptif	Référence	Prix TTC
Lampe compact à UV	EDK 900969	49 €

Thermocycleur à PCR

2200€



Cet équipement conçu pour une utilisation pédagogique permet d'analyser 25 microtubes de 0.2 ml.

C'est un appareil facilement programmable grâce à son écran LCD. Des programmes pré-enregistrés facilitent l'utilisation de l'appareil.

Le couvercle auto-chauffant assure une réaction de PCR de qualité en évitant l'évaporation des échantillons.

Température réglable de 4 à 99°C, modulation de 3°C par seconde.

Dimensions : 220 x 410 x 180 mm
Poids : 5 Kg.

Descriptif	Référence	Prix TTC
Thermocycleur à PCR	EDK 900541	2200 €

ACCESSOIRES

Rack - moule à gel d'Agarose

Fourni avec butoirs amovibles



Descriptif	Référence	Prix TTC
Rack - Moule à Gel d'Agarose 7 x 7 cm	EDK 900684	52 €
Rack - Moule à Gel d'Agarose 7 x 10 cm	EDK 900686	52 €
Rack - Moule à Gel d'Agarose 7 x 14 cm	EDK 900685	58 €

Peigne à gel - 6 puits



Descriptif	Référence	Prix TTC
Peigne à Gel - 6 puits	EDK 900680	38 €

Double Peigne à Gel - 8 ou 10 puits



Descriptif	Référence	Prix TTC
Double Peigne à Gel - 8 ou 10 puits	EDK 900683	44 €

Cassette de 3 gels pré-coulés 12% - 9 x 10 cm

Descriptif	Référence	Prix TTC
Cassette de 3 gels pré-coulés 12% - 9 x 10 cm	EDK 900651	59 €

Cassette de 6 gels pré-coulés 12% - 9 x 10 cm

Descriptif	Référence	Prix TTC
Cassette de 6 gels pré-coulés 12% - 9 x 10 cm	EDK 900652	105 €



KITS DE TP ÉTUDES DE CAS

Modèle de gel d'électrophorèse



54 €

Ce modèle simule les migrations réalisées dans une expérience d'électrophorèse. Le support résistant pourra être utilisé et réutilisé autant de fois que nécessaire. Ce modèle permet d'enseigner les courbes standards et de calculer le poids moléculaire des fragments d'ADN. Le modèle présente 8 bandes. 4 d'entre elles simulent: ADN de phage lambda digéré par HindIII, ADN de phage lambda digéré par EcoRI, ADN de phage lambda digéré par EcoRI + HindIII (2 bandes pour chaque type).

Descriptif	Référence	Prix TTC
Modèle de gel d'électrophorèse	DH 211152	54 €

Introduction à l'électrophorèse :

“A qui appartient l'ADN découvert sur la scène de crime ?”

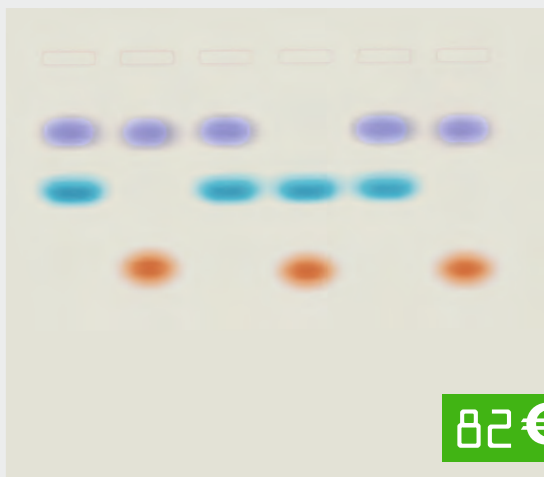

82 €

L'ADN obtenu à partir d'un seul cheveu découvert sur une scène de crime peut permettre d'identifier un criminel. Dans le cadre de cette expérience, les étudiants vont comparer l'ADN de la scène de crime simulée à celui de 2 suspects.

Ce kit comprend les éléments nécessaires pour 10 groupes de TP : notice d'utilisation, échantillons de colorants Ready-to-Load™, poudre d'agarose, solution de chargement de gel, tampon pour électrophorèse et pipettes de transfert à micropointes.

Autres équipements nécessaires : cuve d'électrophorèse et alimentation.

Le TP est réalisable en 45 minutes.

Descriptif	Référence	Prix TTC
Introduction à l'électrophorèse : “A qui appartient l'ADN découvert sur la scène de crime ?”	EDK 900051	82 €

Introduction à l'électrophorèse: “Recherche de paternité par électrophorèse”



82 €

Deux jeunes garçons séparés de leurs parents 10 ans plus tôt tentent d'identifier leur père... Leur mère biologique est identifiée par son ADN mitochondrial et leur père biologique, par son ADN chromosomique. Cette recherche de paternité trouvera-t-elle une issue heureuse?

Ce kit comprend les éléments suivants : une notice de TP, échantillons de colorants Ready-to-Load™, poudre d'agarose, solution de chargement de gel, tampon pour électrophorèse et pipettes de transfert à micropointes, pour 10 groupes de TP.

Autres équipements nécessaires : cuve d'électrophorèse et alimentation.

Le TP est réalisable en 45 minutes.

Descriptif	Référence	Prix TTC
Introduction à l'électrophorèse: “Recherche de paternité par électrophorèse”	EDK 900049	82 €

Diversité : Pourquoi les individus ne se ressemblent ils pas ? Par électrophorèse



Ce kit a été conçu pour montrer aux étudiants que les traits physiques des individus sont le reflet de leurs gènes. Dans cette simulation, les étudiants utilisent l'électrophorèse pour séparer les colorations représentant les traits génétiques.

Ce kit comprend les éléments suivants : une notice de TP, échantillons de colorants Ready-to-Load™, poudre d'agarose, solution de chargement de gel, tampon pour électrophorèse et pipettes de transfert à micropointes, pour 10 groupes de TP.

Autres équipements nécessaires : cuve d'électrophorèse et alimentation.

Le TP est réalisable en 45 minutes.

Descriptif	Référence	Prix TTC
Diversité : Pourquoi les individus ne se ressemblent ils pas ? Par électrophorèse	EDK 900050	82 €

“Le mystère de la cellule crochue”, Détection de l’anémie drépanocytaire

Cette expérience simple montre la détection de la mutation responsable de l'anémie drépanocytaire. Dans cette simulation, les étudiants utilisent l'électrophorèse pour séparer les colorations représentant les échantillons du patient et les échantillons témoins

Ce kit comprend les éléments suivants : une notice de TP, échantillons de colorants Ready-to-Load™, poudre d'agarose, solution de chargement de gel, tampon pour électrophorèse et pipettes de transfert à micropointes. Pour 10 groupes de TP

Autres équipements nécessaires : cuve d'électrophorèse et alimentation. Le TP est réalisable en 45 minutes.

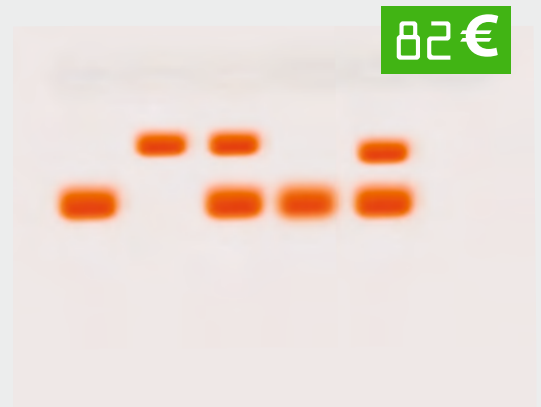

Descriptif	Référence	Prix TTC
“Le mystère de la cellule crochue”, Détection de l’anémie drépanocytaire	EDK 900053	82 €

Schémas de clivage de l'ADN par les enzymes de restriction

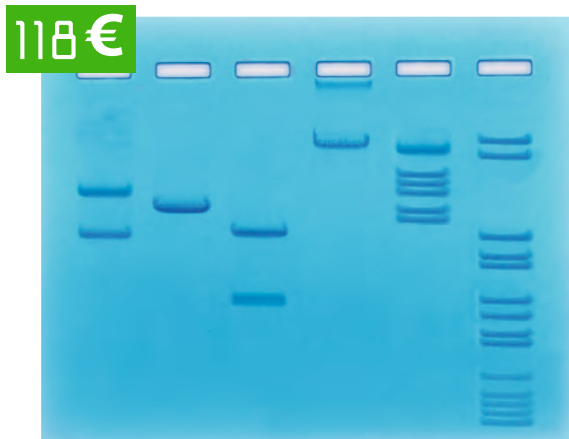

L'ADN plasmidique et l'ADN lambda sont prédigérés par des endonucléases de restriction qui reconnaissent et coupent l'ADN double brin dans des séquences de base définies ou à proximité. Les éléments digérés sont séparés par électrophorèse sur gel d'agarose.

Ce kit comprend les éléments suivants : une notice de TP, échantillons d'ADN Ready-to-Load™, poudre d'agarose, solution de chargement de gel, tampon pour électrophorèse, colorant pour ADN InstaStain®, pipette compte-gouttes étalonnée 1 ml, cylindre gradué 100 ml et pipettes de transfert à micropointes. Pour 8 Gels

Autres équipements nécessaires : cuve d'électrophorèse, alimentation, micropipettes (volume réglable 5 à 50 µl ou volume fixe 40 µl) avec pointes, et Illuminateur en Lumière Blanche recommandé.

Descriptif	Référence	Prix TTC
Schémas de clivage de l'ADN par les enzymes de restriction	EDK 900102	118 €

Qu'est ce que la PCR et quel est son fonctionnement ?

82€



Cette expérience par simulation démontre le processus d'amplification de l'ADN par PCR et indique comment le produit amplifié est détecté via la séparation du mélange de réaction par électrophorèse sur gel d'agarose.

Ce kit comprend les éléments suivants : une notice de TP, les échantillons de colorants Ready-to-Load™, poudre d'agarose, solution de chargement de gel, tampon pour électrophorèse et pipettes de transfert à micropointes. Pour 10 groupes de TP

Autres équipements nécessaires : cuve d'électrophorèse et alimentation.

Temps de réalisation : 45 minutes

Descriptif	Référence	Prix TTC
Qu'est ce que la PCR et quel est son fonctionnement ?	EDK 900048	82 €

Principe de la PCR ?

118€



Le kit PCR Ready-to-Load™ permet d'initier les étudiants aux principes et aux applications de la réaction en chaîne par polymérase (PCR). Cette expérience de simulation n'implique pas d'ADN humain et ne nécessite pas de thermocycleur.

Ce kit comprend les éléments suivants : notice de TP, échantillons d'ADN Ready-to-Load™, poudre d'agarose, solution de chargement de gel, tampon pour électrophorèse, colorant pour ADN InstaStain®, pipette compte-gouttes étalonnée 1 ml, cylindre gradué 100 ml et pipettes de transfert à micropointes. Pour 8 Gels

Autres équipements nécessaires : cuve d'électrophorèse, alimentation, micropipettes (volume réglable 5 à 50 µl ou volume fixe 40 µl) avec pointes, et illuminateur en lumière blanche recommandé.

Temps de réalisation : 45 minutes

Descriptif	Référence	Prix TTC
Principe de la PCR ?	EDK 900103	118 €

Kit de détermination de la taille des fragments de restriction de l'ADN

118€

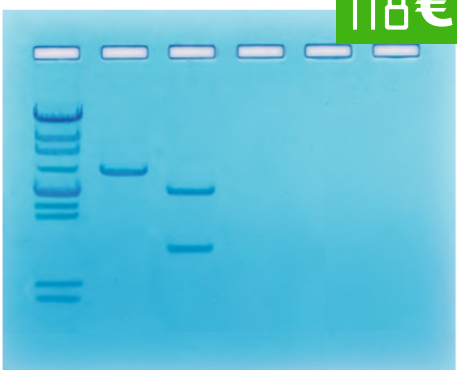

Le dimensionnement de l'ADN est un excellent outil utilisé dans de nombreuses applications de biotechnologie, telles que la cartographie de l'ADN et la médecine légale. À l'aide de ce kit, les étudiants vont séparer les différents ADN sur des gels d'agarose et apprendre à utiliser une courbe standard pour déterminer la taille des fragments inconnus.

Ce kit comprend les éléments suivants : une notice de TP, des échantillons d'ADN Ready-to-Load™, poudre d'agarose, solution de chargement de gel, tampon pour électrophorèse, colorant pour ADN InstaStain®, pipette compte-gouttes étalonnée 1 ml, cylindre gradué 100 ml et pipettes de transfert à micropointes. Pour 8 Gels

Autres équipements nécessaires : cuve d'électrophorèse, alimentation, micropipettes (volume réglable 5 à 50 µl ou volume fixe 40 µl) avec pointes, et illuminateur en Lumière Blanche recommandé.

Temps de réalisation : 45 minutes

Descriptif	Référence	Prix TTC
Kit de détermination de la taille des fragments de restriction de l'ADN	EDK 900104	118 €

Cartographie des sites de restriction sur l'ADN plasmidique

118 €

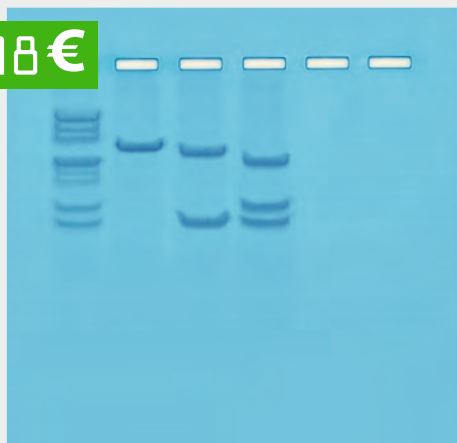

La cartographie de l'ADN est une procédure courante utilisée pour déterminer l'emplacement des gènes. Dans cette expérience, les marqueurs d'ADN et les fragments d'ADN plasmidique pré-digérés sont cartographiés par électrophorèse sur gel d'agarose.

Ce kit comprend les éléments suivants : Fiches de TP, échantillons d'ADN Ready-to-Load™, poudre d'agarose, solution de chargement de gel, tampon pour électrophorèse, colorant pour ADN InstaStain®, pipette compte-gouttes étalonnée 1 ml, cylindre gradué 100 ml et pipettes de transfert à micropointes.
Pour 8 Gels

Autres équipements nécessaires : cuve d'électrophorèse, alimentation, micropipettes (volume réglable 5 à 50 µl ou volume fixe 40 µl) avec pointes, et Illuminateur en Lumière Blanche recommandé.

Temps de réalisation : 45 minutes

Descriptif

Référence

Prix TTC

Cartographie des sites de restriction sur l'ADN plasmidique

EDK 900105

118 €

Kit d'identification génétique par l'ADN de type I : "ID de l'ADN par les schémas de fragmentation définis par la restriction"

Les concepts de base de l'identification génétique par l'ADN sont présentés dans ce kit Ready-to-Load™, qui permet de comparer l'ADN trouvé sur des scènes de crime avec des ADN de suspects. Les empreintes digitales sont séparées par électrophorèse sur gel d'agarose et les étudiants déterminent qui pourrait avoir commis le crime.

Ce kit comprend les éléments suivants : une notice de TP, échantillons d'ADN Ready-to-Load™, poudre d'agarose, solution de chargement de gel, tampon pour électrophorèse, colorant pour ADN InstaStain®, pipette compte-gouttes étalonnée 1 ml, cylindre gradué 100 ml et pipettes de transfert à micropointes.
Pour 8 Gels

Autres équipements nécessaires : cuve d'électrophorèse, alimentation, micropipettes (volume réglable 5 à 50 µl ou volume fixe 40 µl) avec pointes, et Illuminateur en Lumière Blanche recommandé.

Temps de réalisation : 45 minutes.

118 €



Descriptif

Référence

Prix TTC

Kit d'identification génétique par l'ADN de type I :

"ID de l'ADN par les schémas de fragmentation définis par la restriction"

EDK 900109

118 €

Analyse des schémas de clivage de l'ADN lambda digéré par EcoRI

118 €



Ce Kit Ready-to-Load™ permet de présenter l'utilisation des enzymes de restriction comme un outil de digestion de l'ADN lambda dans des séquences de nucléotides spécifiques.

Ce kit comprend les éléments suivants : une notice de TP, échantillons d'ADN Ready-to-Load™, poudre d'agarose, solution de chargement de gel, tampon pour électrophorèse, colorant pour ADN InstaStain®, pipette compte-gouttes étalonnée 1 ml, cylindre gradué 100 ml et pipettes de transfert à micropointes.
Pour 8 Gels

Autres équipements nécessaires : cuve d'électrophorèse, alimentation, micropipettes (volume réglable 5 à 50 µl ou volume fixe 40 µl) avec pointes, et Illuminateur en Lumière Blanche recommandé.

Temps de réalisation : 45 minutes.

Descriptif

Référence

Prix TTC

Analyse des schémas de clivage de l'ADN lambda digéré par EcoRI

EDK 900112

118 €

Kit de détection de gènes cancéreux dans l'ascendance d'une famille

118 €

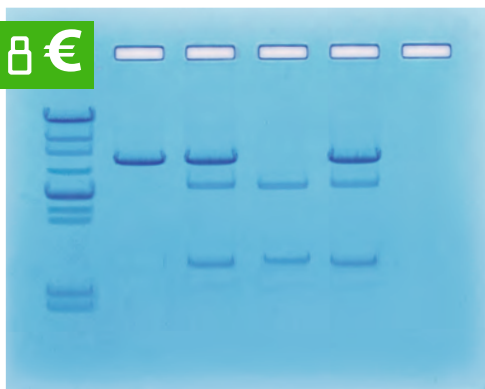

Dans cette expérience, les étudiants déterminent l'ascendance des membres d'une famille suspectés d'être porteurs d'une mutation du gène p53. Ils réalisent ensuite une analyse sur gel d'agarose afin de diagnostiquer l'état du gène p53 chez chaque membre de la famille.

Ce kit comprend les éléments suivants : Fiches de TP, échantillons d'ADN Ready-to-Load™, poudre d'agarose, solution de chargement de gel, tampon pour électrophorèse, colorant pour ADN InstaStain®, pipette compte-gouttes étalonnée 1 ml, cylindre gradué 100 ml et pipettes de transfert à micropointes.

Pour 8 Gels

Autres équipements nécessaires : cuve d'électrophorèse, alimentation, micropipettes (volume réglable 5 à 50 µl ou volume fixe 40 µl) avec pointes, et Illuminateur en Lumière Blanche recommandé.

Temps de réalisation : 45 minutes.

Descriptif	Référence	Prix TTC
Kit de détection de gènes cancéreux dans l'ascendance d'une famille	EDK 900115	118 €

Détection de gènes drépanocytaires (dans l'ADN). Kit avancé d'électrophorèse

Ce kit Ready-to-Load™ permet de montrer comment une enzyme de restriction peut être utilisée pour le criblage de l'ADN dans le but de rechercher une anémie drépanocytaire.

Ce kit comprend les éléments suivants : notice de TP, échantillons d'ADN Ready-to-Load™, poudre d'agarose, solution de chargement de gel, tampon pour électrophorèse, colorant pour ADN InstaStain®, pipette compte-gouttes étalonnée 1 ml, cylindre gradué 100 ml et pipettes de transfert à micropointes.

Pour 8 Gels

Autres équipements nécessaires : cuve d'électrophorèse, alimentation, micropipettes (volume réglable 5 à 50 µl ou volume fixe 40 µl) avec pointes, et Illuminateur en Lumière Blanche recommandé.

Temps de réalisation : 45 minutes.

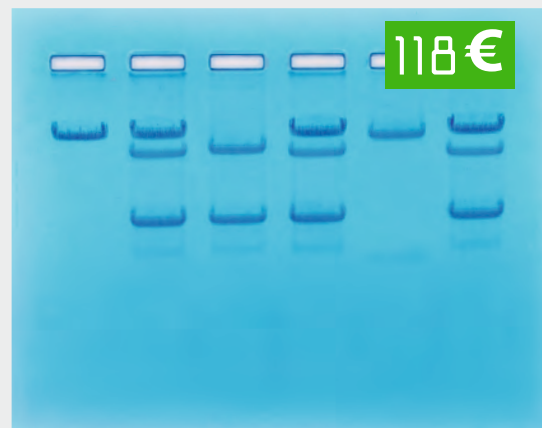

118 €

Descriptif	Référence	Prix TTC
Détection de gènes drépanocytaires (dans l'ADN). Kit avancé d'électrophorèse	EDK 900116	118 €

Détection de la maladie de la vache folle. Kit avancé d'électrophorèse

118 €



L'encéphalopathie spongiforme bovine (ESB), également appelée maladie de la vache folle, est une infection neurodégénérative mortelle des bovins. La consommation de viande de bœuf infectée par l'ESB est tenue pour responsable d'une infection similaire chez les humains, la maladie de Creutzfeldt-Jakob. Dans cette expérience, les étudiants examinent des produits PCR simulés issus de différents broyeurs afin de déterminer les violations éventuelles de l'interdiction d'alimentation du bétail avec des protéines animales.

Ce kit comprend les éléments suivants : instructions, échantillons d'ADN Ready-to-Load™, poudre d'agarose, solution de chargement de gel, tampon pour électrophorèse, colorant pour ADN InstaStain®, pipette compte-gouttes étalonnée 1 ml, cylindre gradué 100 ml et pipettes de transfert à micropointes.

Pour 8 Gels

Autres équipements nécessaires : cuve d'électrophorèse, alimentation, micropipettes (volume réglable 5 à 50 µl ou volume fixe 40 µl) avec pointes, et Illuminateur en Lumière Blanche recommandé.

Temps de réalisation : 45 minutes.

Descriptif	Référence	Prix TTC
Détection de la maladie de la vache folle. Kit avancé d'électrophorèse	EDK 900117	118 €

Diagnostic du cholestérol par tests génétiques

Des tests génétiques peuvent être utilisés pour identifier les personnes ayant une disposition génétique à présenter un taux élevé de cholestérol, susceptible d'être mortel.

Les étudiants peuvent voir comment le test génétique est effectué, et approfondir leurs connaissances sur l'électrophorèse d'ADN.

Ce kit comprend les éléments suivants : instructions, échantillons d'ADN Ready-to-Load™, poudre d'agarose, solution de chargement de gel, tampon pour électrophorèse, colorant pour ADN InstaStain®, pipette compte-gouttes étalonnée 1 ml, cylindre gradué 100 ml et pipettes de transfert à micropointes. Pour 8 Gels

Autres équipements nécessaires : cuve d'électrophorèse, alimentation, micropipettes (volume réglable 5 à 50 µl ou volume fixe 40 µl) avec pointes, et Illuminateur en Lumière Blanche recommandé.

Temps de réalisation : 45 minutes.

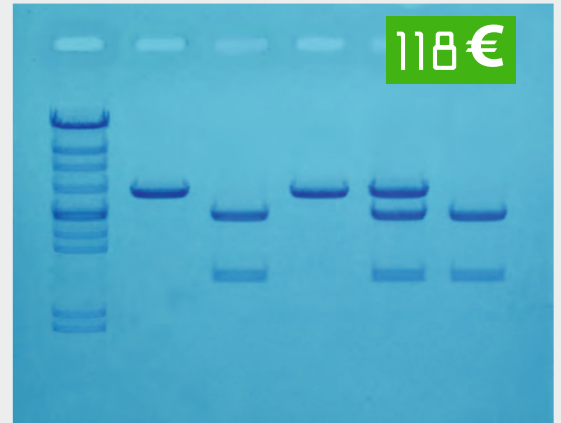

Descriptif	Référence	Prix TTC
Diagnostic du cholestérol par tests génétiques	EDK 900118	118 €

LES KITS READY TO LOAD™...



Les Kits Ready to Load™, développés par Edvotek offrent une approche innovante des techniques d'Electrophorèse en réduisant les contraintes de préparation...

Des sujets d'actualité, faciles à utiliser, vite installés et à prix très abordable... c'est aussi cela !

Les dispositifs QuickStrips™ (« prêt-à-chargeer ») proposent des échantillons d'ADN préparés dans des tubes échantillonneurs pré-dosés. Tout ce que vous avez à faire c'est distribuer les échantillons aux différents groupes de TP et c'est parti...

Chaque mini-tube est scellé avec une capsule facilement perforé avec l'embout de pipette, favorisant ainsi la précision des manipulations...

Ces kits bénéficient de la technique de coloration InstaStein qui vous permet de gagner du temps et de minimiser les quantités de produits utilisés.

Dans ces conditions, les biotechnologies sont plus faciles à aborder en permettant aux étudiants de se consacrer d'avantage à l'exploration et à l'analyse qu'aux travaux préparatoires et cela avec une meilleure qualité de résultats expérimentaux...





Séquençage d'ADN - Ready-to-Load

Ce kit permet aux étudiants de découvrir de manière très pédagogique le séquençage d'ADN.

Le kit comporte les 4 séquences d'ADN (nucléotides A, C, G, T) dans un format d'utilisation très simple. Les étudiants chargent les 4 réactions séparément sur gel d'agarose, réalisent le gel et le colorent afin de démarrer la lecture de la séquence d'ADN.

Ce kit peut être utilisé pour introduire la notion de génome et pour aider les étudiants à comprendre l'apport scientifique du séquençage d'ADN.

Ce kit comprend les éléments suivants : instructions, échantillons d'ADN Ready-to-Load™, poudre d'agarose, solution de chargement de gel, tampon pour électrophorèse, colorant pour ADN InstaStain®, pipette compte-gouttes étalonnée 1 ml, cylindre gradué 100 ml et pipettes de transfert à micropointes. Pour 8 Gels

Autres équipements nécessaires : cuve d'électrophorèse, alimentation, micropipettes avec pointes, et Illuminateur en Lumière Blanche.

Temps de réalisation : 60 minutes.

Descriptif	Référence	Prix TTC
Séquençage d'ADN - Ready-to-Load	EDK 900120	132 €

Criblage de l'ADN pour la recherche de la Variole

Cette expérience consiste en une simulation de bioterrorisme, pendant laquelle les étudiants examinent une simulation d'identification génétique par l'ADN pour la détection de la variole.

Ce kit comprend les éléments suivants : instructions, échantillons d'ADN Ready-to-Load™, poudre d'agarose, solution de chargement de gel, tampon pour électrophorèse, colorant pour ADN InstaStain®, pipette compte-gouttes étalonnée 1 ml, cylindre gradué 100 ml et pipettes de transfert à micropointes. Pour 8 Gels

Autres équipements nécessaires : cuve d'électrophorèse, alimentation, micropipettes (volume réglable 5 à 50 µl ou volume fixe 40 µl) avec pointes, et Illuminateur en Lumière Blanche recommandé.

Temps de réalisation : 45 minutes.

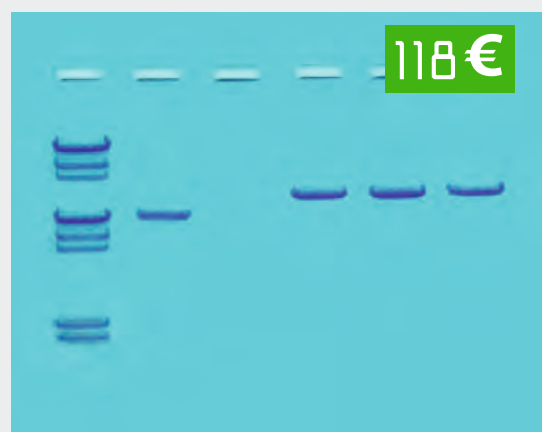

Descriptif	Référence	Prix TTC
Criblage de l'ADN pour la recherche de la Variole	EDK 900124	118 €

Amplification de l'ADN pour identification génétique

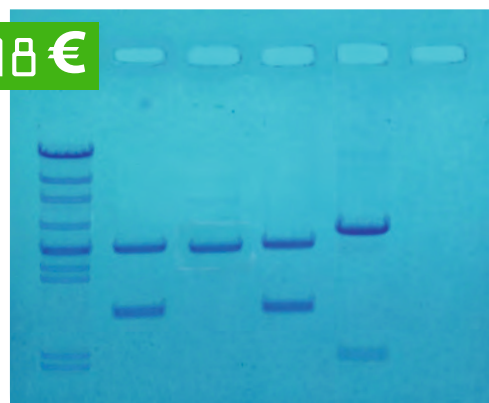

Le kit Ready-to-Load™ d'enseignement relatif à l'identification génétique montre comment les preuves basées sur l'ADN sont employées aujourd'hui en médecine légale. Cette expérience offre des résultats variés en fonction des profils d'empreinte génétique sélectionnés.

Ce kit comprend les éléments suivants : instructions, échantillons d'ADN Ready-to-Load™, poudre d'agarose, solution de chargement de gel, tampon pour électrophorèse, bleu de méthylène InstaStain®, colorant liquide de bleu de méthylène Plus et pipettes de transfert à micropointes. Pour 8 Gels

Autres éléments nécessaires : cuve d'électrophorèse, alimentation, micropipette automatique avec pointes, balance, micro-ondes ou plaque chauffante, bain-marie à 65 °C, et Illuminateur en Lumière Blanche.

Temps de réalisation : 45 minutes

Descriptif	Référence	Prix TTC
Amplification de l'ADN pour identification génétique	EDK 900130	118 €

TECHNIQUES AVANCÉES D'ANALYSE DE L'ADN

Isolement de l'ADN chromosomique de l'E.coli

L'isolement de l'ADN chromosomique à poids moléculaire élevé constitue la première étape du clonage moléculaire dans la mesure où il constitue la source des gènes dans les cellules. Cette expérience utilise des LyphoCells et des réactifs pour l'extraction de l'ADN afin d'isoler l'ADN chromosomique de l'E. coli. Une fois enroulé à partir de la solution, l'ADN peut être dissous et analysé par électrophorèse sur gel d'agarose dans le cadre d'une activité supplémentaire facultative en laboratoire.

Ce kit comprend les éléments suivants : LyphoCells, différentes solutions et tampons, poudre d'agarose et colorants.
Pour 5 groupes de TP

Autres équipements nécessaires : bain-marie, isopropanol de 95 à 100%. Pour l'électrophorèse facultative : cuve d'électrophorèse, alimentation, micropipettes à volume réglable 5 à 50 µl ou à volume fixe 40 µl et et Illuminateur en Lumière Blanche.

Temps de réalisation : 60 minutes

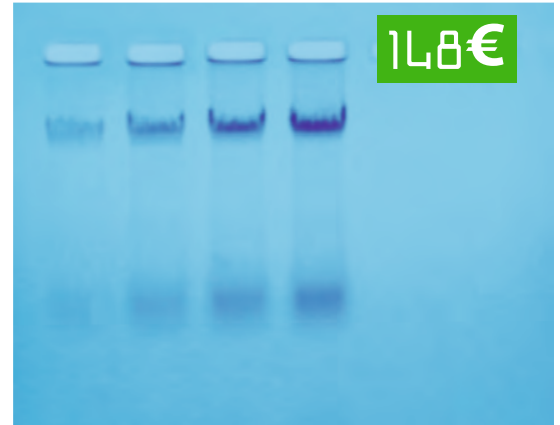

Descriptif	Référence	Prix TTC
Isolement de l'ADN chromosomique de l'E.coli	EDK 900203	148 €

Kit digestion et carte de restriction

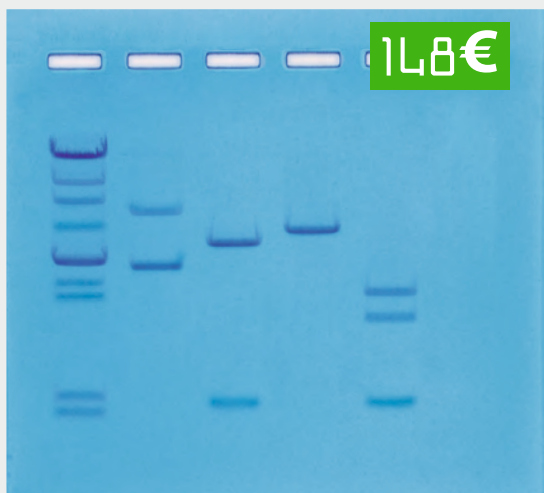

Dans cette expérience, un ADN plasmidique est clivé par différentes combinaisons d'enzymes de restriction. En déterminant la taille des fragments et par électrophorèse sur gel d'agarose; il est possible de créer une carte des positions relatives des sites de restriction. (Expédition en emballage réfrigérant)

Ce kit comprend les éléments suivants : notice de TP, ADN lambda, Dryzymes™, tampon de reconstitution, tampon de réaction des enzymes de restriction, eau de grade enzymatique, fragments d'ADN standard, solutions et tampons divers, poudre d'agarose et colorations.
Pour 5 groupes de TP (10 restrictions)

Temps de réalisation : 90 minutes

Descriptif	Référence	Prix TTC
Kit digestion et carte de restriction	EDK 900206	148 €

Clivage de l'ADN lambda avec une endonucléase EcoRI : présentation des enzymes de restriction

L'ADN du bactériophage lambda est une molécule linéaire bien caractérisée contenant six sites de reconnaissance d'EcoRI (5 sites distincts dont 2 ont des tailles très semblables). Dans le cadre de cette expérience, l'ADN lambda est digéré par l'endonucléase EcoRI. Les produits de la digestion sont analysés via une électrophorèse sur gel d'agarose.

Ce kit comprend les éléments suivants : notice de TP, ADN lambda, Dryzymes™, tampon de reconstitution, tampon de réaction des enzymes de restriction, eau de grade enzymatique, fragments d'ADN standard, solutions et tampons divers, poudre d'agarose et colorations.
Pour 5 groupes de TP (20 Isolements)

Autres éléments nécessaires : cuve d'électrophorèse, alimentation, micropipettes à volume réglable 5 à 50 µl et micropipettes à volume fixe 40 µl, bain-marie et Illuminateur en Lumière Blanche.

Temps de réalisation : 90 minutes

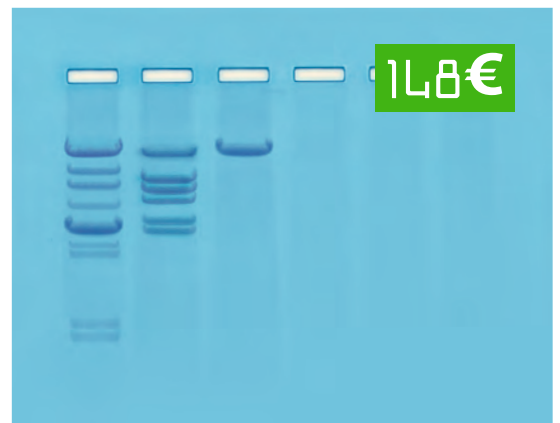

Descriptif	Référence	Prix TTC
Clivage de l'ADN lambda avec une endonucléase EcoRI : présentation des enzymes de restriction	EDK 900212	148 €

Clivage de l'ADN lambda avec des enzymes de restriction

Cette activité de laboratoire ouverte permet aux étudiants de concevoir des expériences destinées à générer des fragments d'ADN spécifiques et de déterminer la précision des tailles prévues après la séparation via une électrophorèse sur gel d'agarose.

Ce kit comprend les éléments suivants : notice de TP, ADN plasmidiques, ADN lambda, fragments d'ADN standard, Dryzymes™ (EcoRI et BamHI), tampons de réaction et de dilution d'enzymes de restriction, eau de grade enzymatique, solutions et tampons divers, poudre d'agarose et colorations. Pour 5 Gels (10 restrictions)

Autres éléments nécessaires : cuve d'électrophorèse et alimentation, bain-marie, micropipettes à volume réglable 5 à 50 µl ou à volume fixe 5 et 35 µl et Illuminateur en Lumière Blanche.

Temps de réalisation : 90 minutes

Descriptif	Référence	Prix TTC
Clivage de l'ADN lambda avec des enzymes de restriction	EDK 900213	148 €

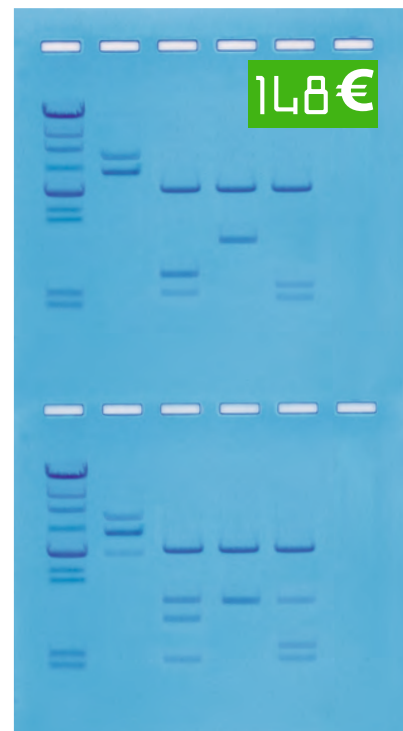

Identification génétique à l'aide des enzymes de restriction

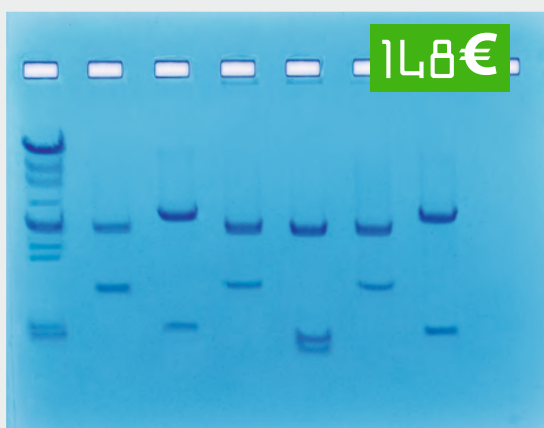

Cette expérience permet d'initier les étudiants aux digestions par enzymes de restriction dans un contexte de police scientifique. Les étudiants découpent l'ADN avec des enzymes de restriction, puis comparent le profil des bandes de l'ADN de la scène de crime à celui de deux suspects via une électrophorèse sur gel d'agarose.

Ce kit comprend les éléments suivants : notice de TP, échantillons d'ADN Ready-to-Load™ « scène de crime », fragments d'ADN standard, Dryzymes™ (EcoRI et HindIII), solutions et tampons divers, ADN plasmidique, eau de grade enzymatique, poudre d'agarose et colorations. Pour 6 Gels

Autres éléments nécessaires : cuve d'électrophorèse et alimentation, micropipettes à volumes réglables 5 à 50 µl ou à volume fixe 5, 10, 15 et 40 µl, bain-marie, et Illuminateur en Lumière Blanche.

Temps de réalisation : Digestion 35 mn (jusqu'à 60 minutes).
Electrophorèse 45 minutes.

Descriptif	Référence	Prix TTC
Identification génétique à l'aide des enzymes de restriction	EDK 900225	148 €

Transformation d'E.coli avec pGAL

Par cette expérience, les étudiants observent un changement de couleur bleue dans les cellules transformées, dû à l'activation d'un gène. Le plasmide pGAL donne un colorant bleu en raison de la production de la protéine galactosidase par le gène lacZ. L'IPTG n'est pas nécessaire, le pGAL contenant le gène lacZ complet.

Ce kit comprend les éléments suivants : instructions, LyphoCells, ADN plasmidique, tampon, milieux, ampicilline, X-Gal, agar ReadyPour, boîtes de Pétri, pipettes stériles, boucles et microtubes. Pour 10 groupes de laboratoire

Autres éléments nécessaires : incubateur à 37 °C, bain-marie.

Temps de réalisation : 50 minutes et culture toute la nuit

Descriptif	Référence	Prix TTC
Transformation d'E.coli avec pGAL	EDK 900221	148 €



PCR rapide - Utilisation d'un thermocycleur

Cette expérience fait appel à la PCR pour amplifier une petite section d'ADN lambda via un processus en 2 étapes, ce qui permet de gagner beaucoup de temps en classe et de réaliser une expérience de laboratoire en une session.

Ce kit comprend les éléments suivants : notice, billes PCR, matrice d'ADN et amorces, échelle pour la taille de l'ADN, eau ultrapure, billes de cire, colorant de chargement de gel, agarose, tampon pour électrophorèse et colorant en gel. Pour 10 groupes de TP

Autres éléments nécessaires : micropipettes à volume réglable 5 à 50 µl, pointes, thermocycleur, cuve d'électrophorèse et alimentation, micro-ondes et Illuminateur UV.

Temps de réalisation : 60 minutes

225€

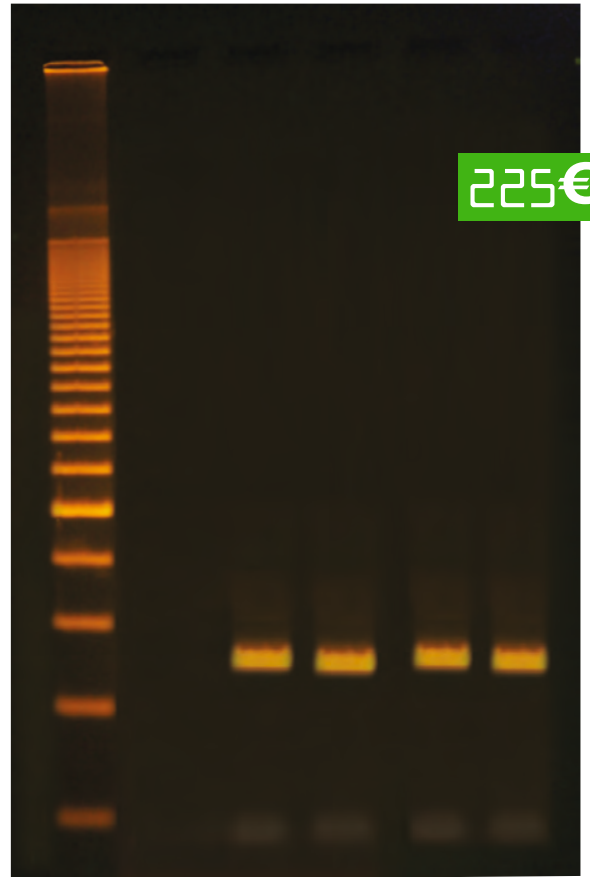

Descriptif	Référence	Prix TTC
PCR rapide - Utilisation d'un thermocycleur	EDK 900372	225 €

Génotype des drosophiles par PCR



238€

Les étudiants acquièrent des connaissances sur les polymorphismes de l'ADN en amplifiant des régions de l'ADN différentes entre les drosophiles sauvages et mutantes. Les ADN amplifiés chez les mouches de type sauvage et les mouches aux yeux blancs sont séparés par électrophorèse sur gel d'agarose puis analysés.

Ce kit comprend les éléments suivants : instructions, billes PCR, amorces, tampon d'extraction d'ADN, échelle 200 bp, protéinase K, drosophiles (type sauvage et aux yeux blancs), agarose, tampon pour électrophorèse et colorant en gel. Pour 10 groupes de TP

Autres éléments nécessaires : thermocycleur, cuve d'électrophorèse et alimentation, micropipette automatique avec pointes, micro-ondes, bain-marie, transilluminateur UV et microcentrifugeuse. (Commander 4 semaines à l'avance au minimum avec indication de la date exacte de TP).

Installation : 30 minutes ;
PCR : 2 heures ou toute la nuit ;
Électrophorèse : 90 minutes.

Descriptif	Référence	Prix TTC
Génotype des drosophiles par PCR	EDK 900373	238 €

BASES DE L'IMMUNOLOGIE

Introduction à l'utilisation de tests ELISA

Les étudiants apprennent les principes de base de la méthode immuno-enzymatique ELISA (Enzyme-linked Immunosorbent Assay) à l'aide de ce kit de détection précis et sensible basé sur des anticorps.

Ce kit comprend les éléments suivants : instructions, antigènes, anticorps primaire et secondaire, co-substrat de peroxyde, peroxyde d'hydrogène, substrat ABTS, tampon phosphate salin, tubes, plaques et pipettes de transfert. Pour 10 groupes de TP

Autres éléments nécessaires : eau distillée ou déionisée, incubateur à 37 °C, micropipettes automatiques avec pointes et verrerie de laboratoire.

Temps de réalisation : 45 minutes



Descriptif	Référence	Prix TTC
Introduction à l'utilisation de tests ELISA	EDK 900269	148 €

Kit d'expérimentation, interactions antigène-anticorps : la méthode d'Ouchterlony



Cette expérience présente aux étudiants les principes des interactions antigène-anticorps à l'aide de la méthode d'Ouchterlony. Les anticorps et les antigènes constituent des complexes qui précipitent, ce qui permet d'évaluer les systèmes anticorps-antigène. Les interactions de la liaison entraînent la formation d'un précipité blanc après diffusion dans l'agarose.

Ce kit comprend les éléments suivants : instructions, antigènes et anticorps de sérum animal, solution de chargement de gel, agarose, tampon en poudre, pipettes de transfert, boîtes de Petri, cutters pour puits et microtubes à essai. Pour 10 groupes de TP

Autres éléments nécessaires : micropipettes automatiques avec pointes, pipettes de 5 ou 10 ml, bain-marie à 55 °C, spatules de mesure ou cure-dents, micro-ondes ou plaque chauffante, eau distillée et incubateur (en option).

Temps de réalisation : 35 minutes, suivie d'une incubation d'une nuit

Descriptif	Référence	Prix TTC
Kit d'expérimentation, interactions antigène-anticorps : la méthode d'Ouchterlony	EDK 900270	148 €

Les Antibiotiques en action

Introduction aux techniques de test de l'action des antibiotiques sur la résistance des microbes. Les étudiants créent une culture d'halobacterium et déterminent quels antibiotiques, le microbe est susceptible de négliger, lui permettant de continuer à grandir sur le disque imprégné d'antibiotiques.

Halobactérium est idéal pour cette application du fait qu'il ne peut grandir que dans des conditions de haute salinité, ce qui virtuellement élimine la possibilité de créer des microbes pathogènes pour l'homme résistants aux antibiotiques.

Ce kit pour 16 groupes de TP contient : des disques antibiotiques, un milieu liquide pour culture de l'Halobactérium., des boîtes de pétri, des applicateurs en coton, des pipettes, de l'Halobactérium sur agar, des disques blancs et des pinces.



Descriptif	Référence	Prix TTC
Les Antibiotiques en action	DH 154776	148 €

Kit d'expérimentation, simulation de la détection du VIH par la technique ELISA

Ce kit de dépistage du VIH détecte l'infection au VIH indirectement, via un test ELISA pratiqué sur les anticorps anti-VIH présents dans le sang.

Le test prend les anticorps du sang du patient et les ajoute à une plaque de microtitration enduite de l'antigène du VIH. Si des anticorps anti-VIH sont présents, ils se lient aux antigènes sur la plaque.

Dans le cadre de cette expérience, les étudiants pratiquent un test ELISA en enduisant les puits des plaques de microtitration d'antigène du VIH simulé, puis testent le sérum de donneur simulé pour détecter les éventuels anticorps anti-VIH.

Ce kit comprend les éléments suivants : instructions, antigènes du VIH simulés, contrôles positif et négatif, sérum de donneur simulé, anticorps secondaire, substrat, plaques de microtitration, pipettes de transfert et microtubes.
Pour 10 groupes de TP

Autres éléments nécessaires : incubateur à 37 °C
Temps de réalisation : 1 heure



Descriptif	Référence	Prix TTC
Kit d'expérimentation, simulation de la détection du VIH par la technique ELISA	EDK 900271	148 €

Kit d'expérimentation, tests de grossesse



Cette simulation permet aux étudiants de comprendre le fonctionnement des tests de grossesse. Le kit décrit également la technique clinique et de recherche ELISA dans son contexte le plus connu.

Ce kit comprend les éléments suivants : instructions, contrôle positif, anticorps anti-hCG, conjugué de peroxydase anti-hCG, peroxydase d'hydrogène, co-substrat de peroxydase, PBS, barrettes de microtitration et microtubes.
Pour 10 groupes de TP

Autres éléments nécessaires : incubateur à 37 °C.
Temps de réalisation : 60 minutes

Descriptif	Référence	Prix TTC
Kit d'expérimentation, tests de grossesse	EDK 900279	148 €

Kits d'expérimentation, comment un médecin réalise-t-il les tests de dépistage du SIDA ?

Le corps se défend contre les attaques d'agents infectieux tels que les bactéries ou les virus en produisant des anticorps. La méthode immuno-enzymatique ELISA détecte les anticorps présents dans le sang, ce qui indique une infection. Dans cette expérience, les étudiants effectuent un test ELISA simulé pour identifier les échantillons infectés et les comparer à des échantillons témoins.

Ce kit comprend les éléments suivants : notice de TP, antigènes, contrôles positifs et négatifs, sérums, anticorps secondaire, substrat, bandes de détection, pipettes de transfert et tubes à essai.

Pour 10 groupes de TP
Temps de réalisation : 45 minutes

Descriptif	Référence	Prix TTC
Kits d'expérimentation, comment un médecin réalise-t-il les tests de dépistage du SIDA ?	EDK 900070	79 €

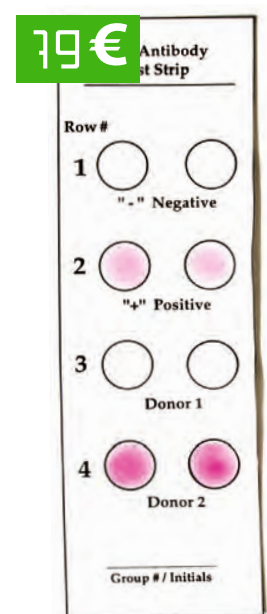

Sensibilisation à l'hygiène

Ce TP est très simple à mettre en oeuvre et ne nécessite aucune connaissance en microbiologie.

Les savons anti-bactériens marchent ils aussi bien que le prétend la publicité? Les élèves procèdent à un prélèvement sur leurs mains et testent l'efficacité de divers savons...

Ce kit pour 15 groupes de TP contient tout ce qui est nécessaires, milieux de culture, tubes et boîtes de pétri, pincettes, applicateurs stériles, sacs autoclavables et notice de TP.

Vous n'avez qu'à choisir vos propres savons...

Descriptif	Référence	Prix TTC
Sensibilisation à l'hygiène	DH 154731	148 €



148 €

Kit d'expérimentation, qu'est-ce qu'une épidémie et comment une infection se propage t'elle ?



79 €

Des agents infectieux tels que les bactéries et les virus peuvent se répandre rapidement dans une population, provoquant bon nombre de maladies et de décès. Dans le cadre de cette expérience, les étudiants se servent de solutions colorées pour simuler la propagation d'une maladie en milieu scolaire.

Ce kit comprend les éléments suivants : instructions, solution HCl, NaOH, indicateur de couleurs, tubes à essai et pipettes.
Pour 10 groupes de TP

Temps de réalisation : 30 minutes

Descriptif	Référence	Prix TTC
Kit d'expérimentation, qu'est-ce qu'une épidémie et comment une infection se propage t'elle ?	EDK 900068	79 €

Kit d'expérimentation, détection d'un agent infectieux simulé.

Une épidémie infectieuse exige l'identification rapide et précise de l'agent biologique en cause. Souvent, les premiers symptômes cliniques sont d'abord identifiés chez les individus exposés, puis les agents infectieux sont identifiés par des tests pratiqués en laboratoire. Dans le cadre de cette expérience, les étudiants se transmettent un agent infectieux simulé (colorant chimique) visible uniquement sous une lampe UV à ondes longues. Le mode de transmission et la source primaire sont documentés.

Ce kit comprend les éléments suivants : instructions, réactifs pour simuler un agent infectieux (indicateur par colorant fluorescent et échantillon négatif), tubes à essai et bouchons, pipettes de transfert, mini-lampe UV à ondes longues, écouvillons en coton, pétrolatum et gants.

Pour 25 étudiants

Temps de réalisation : 30 à 45 minutes



119 €

Descriptif	Référence	Prix TTC
Kit d'expérimentation, détection d'un agent infectieux simulé.	EDK 900166	119 €

Kits d'expérimentation, groupes sanguins



69 €

Descriptif	Référence	Prix TTC
Kits d'expérimentation, groupes sanguins	EDK 900140	69 €

Les groupes sanguins ABO et Rh laissés sur les lieux d'un crime peuvent aider à affiner la liste de suspects. Dans cette expérience, les élèves utilisent l'agglutination pour identifier le groupe sanguin à partir d'échantillons de sang inconnu ce qui permet de retrouver un criminel.

Ce kit comprend les éléments suivants : les instructions de contrôle, des échantillons sanguins ABO Rh, des pipettes de transfert et lames de test.
Pour 10 groupes de TP

Autres éléments nécessaires : microscope 400x. Sang Artificiel sans aucun danger
Temps de réalisation : 45 minutes

Kit de tests sanguins de paternité



126 €

Le père nie sa paternité ! la classe va faire un test d'identification.

Le kit contient : du sang maternel, du sang de l'enfant, 3 flacons de sang de pères suspectés, des sérums anti A, anti B, anti D, des plateaux, des bâtonnets mélangeurs, des fiches de TP.

Pour une classe de 30 élèves.

Sang artificiel sans aucun danger

Descriptif	Référence	Prix TTC
Kit de tests sanguins de paternité	DH 700112	126 €

Kit de tests sanguins "A qui est ce bébé ?"

Les étudiants utilisent des échantillons de sang (synthétique) pour déterminer les groupes sanguins de 2 mères et de 3 bébés...

En utilisant leurs données et connaissances de génétique, ils réunissent un enfant en bas âge avec sa mère.

Le kit contient : du sang maternel, du sang de l'enfant, des sérums anti A, anti B, anti D, des plateaux, des bâtonnets mélangeurs, des fiches de TP.

Pour une classe de 30 élèves.

Sang Artificiel sans aucun danger



126 €

Descriptif	Référence	Prix TTC
Kit de tests sanguins "A qui est ce bébé ?"	DH 700118	126 €

A qui appartiennent les empreintes et les traces de sang trouvées sur la scène de crime

Les empreintes digitales et des taches de sang sont toujours importantes pour aider à identifier un criminel. Dans cette expérience les étudiants résoudreont un crime en procédant à un prélèvement d'empreintes digitales et en cherchant à identifier les quantités infimes de sang par poudre fluorescente.

Le kit comprend: une notice de TP, des pinceaux, des loupes, une cartographie d'empreintes, une poudre noire, poudre fluorescente pour des fonds multicolores, un relevé d'empreintes.

Pour 10 groupes de TP

Autres éléments nécessaires : Une lampe UV

Temps de réalisation : 50 minutes



99 €

Descriptif	Référence	Prix TTC
A qui appartiennent les empreintes et les traces de sang trouvées sur la scène de crime	EDK 900091	99 €

Flacons de sang artificiel...

450 €



Une solution sécurisante
Des résultats précis et fiables
Un aspect réaliste
Aucun risques de transmission de maladie
Conservation à la température ambiante
Flacons de 100 ml

Descriptif	Référence	Prix TTC
Anti-sérum A (100 ml)	DH 700170	4,50 €
Anti-sérum B (100 ml)	DH 700171	4,50 €
Anti-sérum D (100 ml)	DH 700172	4,50 €
Anti-sérum O- (100 ml)	DH 700173	4,50 €
Anti-sérum O+ (100 ml)	DH 700176	4,50 €
Anti-sérum AB- (100 ml)	DH 700177	4,50 €
Anti-sérum AB+ (100 ml)	DH 700178	4,50 €
Anti-sérum B- (100 ml)	DH 700179	4,50 €
Anti-sérum B+ (100 ml)	DH 700181	4,50 €
Anti-sérum A- (100 ml)	DH 700183	4,50 €
Anti-sérum A+ (100 ml)	DH 700184	4,50 €

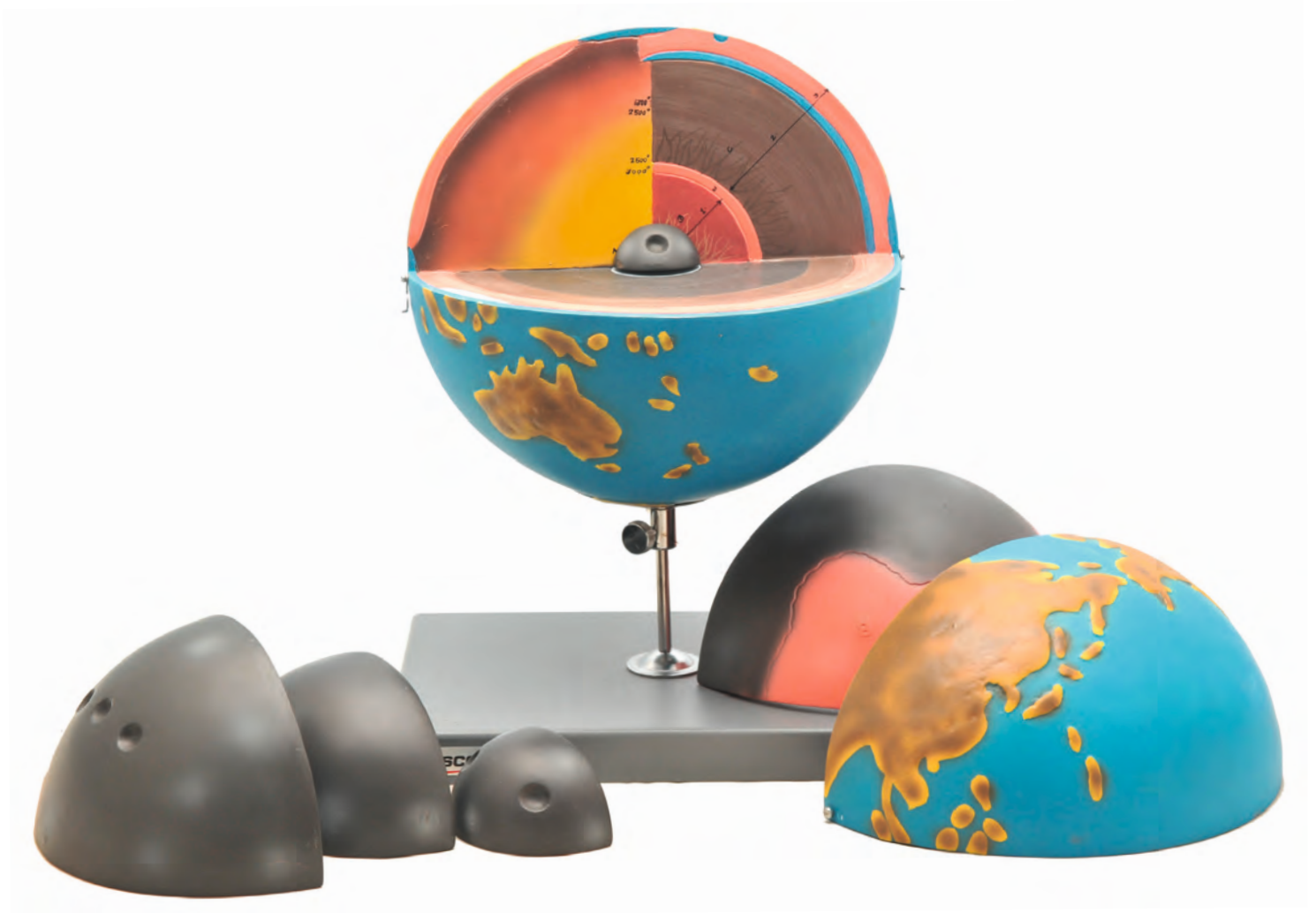

LES SCIENCES DE LA TERRE

SOUS TOUS LES ASPECTS

« Les Sciences de la Terre » vaste sujet d'études de notre planète au sein du système solaire et de l'univers. Etudes d'une planète pas tout à fait comme les autres, une Planète « Bleue comme une Orange » pour Paul Eluard, la seule (en l'état de nos connaissances) à abriter la Vie !

C'est un ensemble de sciences qui nous permettent de mieux comprendre la structure de la Terre, ses évolutions, ses interactions avec les autres planètes et les êtres vivants ; plus particulièrement l'influence de l'Homme... Géologie, Climatologie, Sismologie, Océanologie, Sciences Hydrologiques, Ecologie... etc constituent quelques domaines d'exploration auxquels nous souhaitons apporter quelques outils d'accompagnement pédagogiques...

ROCHES, FOSSILES ET LAMES DE ROCHE

LES ROCHES



✓ VENDUES PAR 12 ÉCHANTILLONS



✓ VENDUES PAR 12 ÉCHANTILLONS



✓ VENDUES PAR 12 ÉCHANTILLONS

Référence	Descriptif	Prix TTC
LES ROCHES SEDIMENTAIRES		
G 12100	Albâtre	16 €
G 12103	Arkose	16 €
G 12104	Bauxite	16 €
G 12106	Calcaire à encrine	16 €
G 12107	Calcaire à cérites	16 €
G 12108	Calcaire lithographique	16 €
G 12109	Calcaire lacustre	16 €
G 12110	Calcaire coquiller	16 €
G 12111	Calcaire construit	16 €
G 12112	Calcaire bitumineux	16 €
G 12116	Calcaire à nummulites	16 €
G 12119	Grès de Fontainebleau	16 €
G 12127	Poudingue	16 €
G 12129	Sable fluviatile	16 €
G 12130	Sable marin	16 €
G 12131	Sable siliceux blanc	16 €
G 12132	Silex	16 €
G 12134	Tuf	16 €
G 12200	Gypse saccharoïde	16 €
G 12201	Gypse pied d'allouette	16 €
G 12202	Gypse fibreux blanc	16 €
G 12300	Anthracite	16 €
G 12301	Houille	16 €
G 12302	Lignite	16 €

Référence	Descriptif	Prix TTC
LES ROCHES METAMORPHIQUES		
G 12402	Gneiss	16 €
G 12403	Micaschiste	16 €
G 12404	Quartzite	16 €
G 12406	Schiste Houillé	16 €
G 12600	Aplite	16 €
G 12601	Diorite	16 €
G 12602	Gabro	16 €
G 12603	Granite	16 €
G 12604	Granite porphyroïde	16 €
G 12606	Laurvikite	16 €
G 12607	Microgranit	16 €
G 12608	Microdiorite	16 €
G 12609	Pegmatite	16 €
G 12800	Andésite	16 €
G 12801	Basalte	16 €
G 12802	Cendre domitique	16 €
G 12803	Cinérite	16 €
G 12804	Domite	16 €
G 12808	Obsidienne	16 €
G 12810	Ponce	16 €
G 12812	Pouzzolane	16 €
G 12813	Rhyolite rouge	16 €
G 12815	Trachyte	16 €

Référence	Descriptif	Prix TTC
LES MINERAUX		
G 12505	Blende	16 €
G 12506	Calcite	16 €
G 12511	Dolomite	16 €
G 12512	Feldspath	16 €
G 12513	Fluorine	16 €
G 12530	Mica	16 €
G 12533	Pyrite de Fer	16 €
G 12535	Quartz blanc	16 €
G 12536	Quartz rose	16 €
G 12540	Serpentine	16 €
G 12545	Talc	16 €
G 12546	Vermiculite	16 €

Marteau de géologue



Marteau monobloc, manche antidérapant. Acier.

Poids : 1200g

Référence	Descriptif	Prix TTC
GEO 9260	Marteau de Géologue	49 €

Roches de taille 50 x 50 mm en moyenne

KITS DE TP DE GÉOLOGIE

Ensemble de 4 sols différents



Comprenant : 750 ml de chaque sol :
 - marne (dérivé d'un calcaire)
 - sol à sable granitique (dérivé d'un granite)
 - sol agricole (dérivé d'un calcaire)
 - sol humique de forêt

Exemple de manipulations possibles :
 mesure du ph, de la porosité, perméabilité,
 culture de biomasse, solubilité et potentiel
 hydrique...

Descriptif	Référence	Prix TTC
Ensemble de 4 Sols différents	G 88681	29 €

Échantillons de roches océaniques et continentales



5 échantillons composent ce kit :
 - basalte à olivine,
 - péridotite,
 - gneiss,
 - granite, c
 - alcaire à oolites

Descriptif	Référence	Prix TTC
Échantillons de roches océaniques et continentales	G 88151	9 €

Kit d'étude des densités de roches "Croûte et manteau terrestre"



Densités des roches typiques de la croûte et du manteau terrestre.

5 roches calibrées pour éprouvette 250 ml.
 Composition : calcaire, granite, gabbro, basalte, peridotite.

Descriptif	Référence	Prix TTC
Kit d'étude des densités de roches "Croûte et manteau terrestre"	G 88880	18 €

Kit d'étude des densités de roches "Subduction"

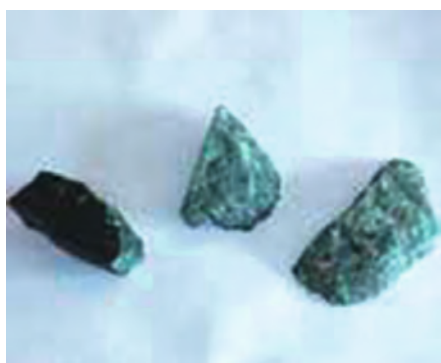

Densités des roches de subduction.
 3 roches calibrées pour éprouvette 250 ml.

Composition : gabbro, métagabbro à glaucophane, eclogite.

Descriptif	Référence	Prix TTC
Kit d'étude des densités de roches "Subduction"	G 88881	13 €

Kit d'étude des énergies fossiles



Nouveau programme de 2^{nde}

Le but de ce kit est de démontrer la transformation des végétaux en charbon au cours du temps.

Composé de :
 - 3 morceaux de charbon (anthracite)
 - 3 morceaux de lignite
 - 3 morceaux de tourbe
 - 3 échantillons de schiste houiller présentant des traces de végétation fossile

Descriptif	Référence	Prix TTC
Kit d'étude des énergies fossiles	G 88222	26 €

Coffret pétrole et roches associées



Ce coffret comprend :
 - 1 lame mince et sa roche associée de gypse (roche de couverture)
 - 1 lame mince et sa roche associée de calcaire asphaltique (roche réservoir)
 - 1 lame mince et sa roche associée de schiste bitumineux (roche mère)
 - 1 flacon de pétrole brut (env. 10 ml) en verre blanc avec fiche explicative

Descriptif	Référence	Prix TTC
Coffret pétrole et roches associées	G 88238	45 €

Collection de 15 fossiles



Ce kit en sachets référencés comprend : bois fossile, trilobite, rhynchonelle, tébratule, gryphea, oursin, stromatolite, nummulites, polypier, 1/2 ammonite, ammonite, rostre de bélemnite, dents de requin, tiges d'encrine et potamides.

Descriptif	Référence	Prix TTC
Collection de 15 fossiles	G 88556	24 €

Coffret d'illustration de la biodiversité au 3^{ème} ère



Nouveau programme de 2^{nde}

Ce coffret comprend : Eocène (lutétien) et Miocène : 1 sachet de chaque comprenant du sable riche en fossile (facile à identifier) avec fiche descriptive.

Pour 6 binômes.

Descriptif	Référence	Prix TTC
Coffret d'illustration de la biodiversité au 3 ^{ème} ère	G 88558	39 €

Coffret de fossiles illustrant les 4 ères



Nouveau programme de 2^{nde}

Ce coffret très didactique comprend :
 - Primaire : Goniatite
 - Secondaire : Ammonite et Bélemnite
 - Tertiaire : Nummulites et Dents de Requin
 - Quaternaire : Gastéropode

Descriptif	Référence	Prix TTC
Coffret de Fossiles illustrant les 4 ères	G 88557	15 €

Coffret illustrant le passage Crétacé / Tertiaire



Nouveau programme de 2^{nde}

Ce coffret très didactique comprend : (Prélèvement Bidart, 64)

- 1 lame mince de calcaire du maestrichien supérieur avec Globotruncana et hétérohelicidés
- 1 lame mince de calcaire du paléocène avec petits globigérines
- 1 préparation de microfossiles entiers du maestrichien supérieur
- 1 préparation de microfossiles du paléocène
- 1 fiche explicative A4 avec photos en couleurs

Descriptif	Référence	Prix TTC
Coffret illustrant le passage Crétacé / Tertiaire	G 88650	30 €

Coffret "Ammonites caractéristiques d'étages"



Ensemble de 7 moulages d'ammonites primaire et secondaires en plâtre renforcé, colorés d'après les modèles naturels. Avec fiche explicative couleurs.

Le kit comprend :

- Goniatite (primaire, dévonien)
- Acanthopleuroceras (jurassique inf, pliensbachien)
- Hildoceras bifrons (jurassique inf, toarcién)
- Garantiana (jurassique moyen, bajocien)
- Cardioceras (jurassique supérieur, oxfordien)
- Acrioceras (crétacé inférieur, barremien)
- Acanthoceras sp. (crétacé supérieur, cénomanién)

Descriptif	Référence	Prix TTC
Coffret "Ammonites caractéristiques d'étages"	G 88655	45 €

Coffret "Types de céphalopodes"



Ensemble de 3 moulages en plâtre renforcé, colorés suivant les échantillons naturels, provenant du même étage le bajocien Garantiana, Coenoceras sp et rostre.

Avec fiche explicative couleur.

Descriptif	Référence	Prix TTC
Coffret "Types de céphalopodes"	G 88656	14 €

Série d'Hildoceratidées du Toarcien



Ensemble de 5 moulages en plâtre renforcé d'Hildoceratidées du toarcien.

Cet ensemble permet de suivre l'évolution dans le groupe (en particulier des Hildoceras) en fonction des sous-couches du Toarcien. Avec fiche explicative couleurs.

Descriptif	Référence	Prix TTC
Série d'Hildoceratidées du Toarcien	G 88662	49 €

Moulage d'Archéoptéryx



Moulage en plâtre armé format 27 x 32 cm.

Descriptif	Référence	Prix TTC
Moulage d'Archéoptéryx	G 88664	89 €

Moulage de Ptérodactile



Moulage du célèbre reptile volant du Jurassique 25 x 23 cm.

Descriptif	Référence	Prix TTC
Moulage de Ptérodactile	G 88677	68 €

Coffret d'observation de météorites

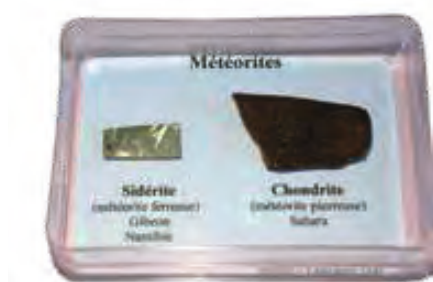

En boîte cristal transparente de 2 fragments de météorites : sidérite de Namibie (sciée, traitée à l'acide nitrique, montrant les figures de Widmannstätten) et chondrite du Sahara (nouvelle découverte) sciée et polie.

Chaque morceau mesure environ 2 cm². Avec fiche explicative.

Descriptif	Référence	Prix TTC
Coffret d'observation de météorites	G 88657	73 €

OUTILS ET OBJETS PRÉHISTORIQUES

Kit de 6 outils préhistoriques



Reproduction de 6 outils caractéristiques en silex véritable : Grattoir, perçoir, lame, pointe de flèche, biface, percuteur.

Descriptif	Référence	Prix TTC
Kit de 6 outils préhistoriques	G 80007	99 €

Kit de 6 moulages de sculptures préhistoriques

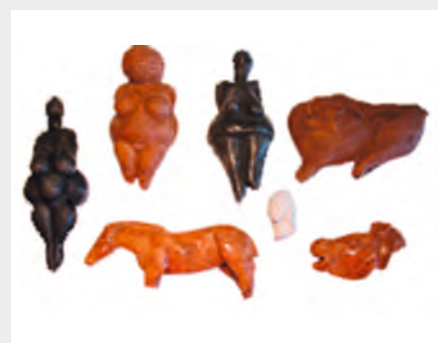

Reproduction de 6 sculptures préhistoriques : Venus de Willendorf, Dame de Brassempuy, Tête de cheval, Cheval de Lourdes, Bison se léchant, Hache de bronze

Descriptif	Référence	Prix TTC
Kit de 6 moulages de sculptures préhistoriques	G 80014	99 €

LES LAMES MINCES DE GÉOLOGIE

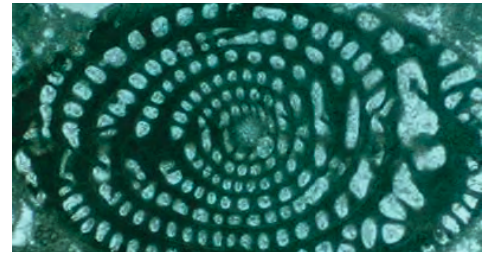
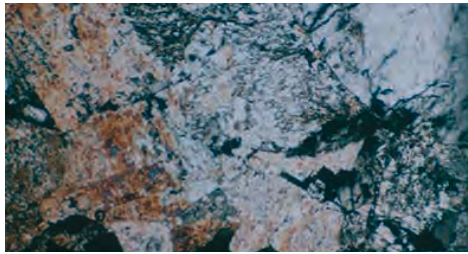
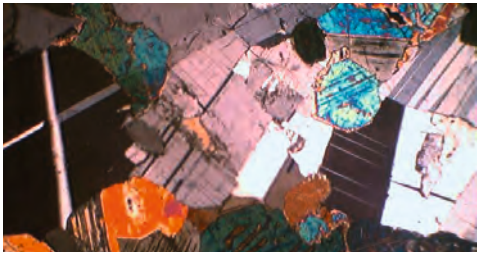

Référence	Descriptif	Prix TTC
"Roches éruptives et plutoniques" en lames minces		
G 85032	Météorite pierreuse (chondrite)	10 €
G 85035	Albitite (Chenaillet)	10 €
G 85001	Andésite (Volvic)	10 €
G 85002	Andésite (Martinique)	10 €
G 85003	Basalte ankaramitique	10 €
G 85004	Basalte (normal)	10 €
G 85005	Basalte à olivine	10 €
G 85006	Basalte bulleux	10 €
G 85007	Basalte demi-deuil	10 €
G 85033	Basalte fond océanique (Chenaillet)	10 €
G 85008	Diabase	10 €
G 85009	Diorite	10 €
G 85010	Diorite quartzique	10 €
G 85011	Dolérite	10 €
G 85012	Doréite	10 €
G 85013	Gabbro	10 €
G 85034	Gabbro (Chenaillet)	10 €
G 85038	Gabbro à olivine avec couronne réactionnelle	10 €
G 85014	Granite	10 €
G 85015	Granite altéré	10 €
G 85023	Granite à biotite (avec zircon)	10 €
G 85016	Granite à 2 micas	10 €
G 85017	Granite porphyroïde	10 €
G 85018	Granodiorite	10 €
G 85019	Laurvikite	10 €
G 85020	Microdiorite	10 €
G 85021	Microgranite	10 €
G 85022	Obsidienne	10 €
G 85024	Péridotite	10 €
G 85036	Péridotite serpentinisée (Chenaillet)	10 €
G 85037	Péridotite à grenat	10 €
G 85039	Péridotite peu serpentinisée	10 €
G 85025	Phonolite	10 €
G 85026	Ponce	10 €
G 85040	Porphyre	10 €
G 85027	Rhyolite blanche	10 €
G 85028	Rhyolite rouge	10 €
G 85030	Syérite néphélinique	10 €
G 85041	Tonalite	10 €
G 85031	Trachyte	10 €

Référence	Descriptif	Prix TTC
"Roches métamorphiques" en lames minces		
G 85032	Amphibolite	10 €
G 85072	Brèche d'impact (Rochechouart)	10 €
G 85051	Cipolin	10 €
G 85079	Coésite	10 €
G 85052	Cornéenne noire	10 €
G 85053	Cornéenne verte	10 €
G 85054	Eclogite à grenats	10 €
G 85055	Eclogite à auréoles	10 €
G 85056	Gneiss	10 €
G 85071	Gneiss à 2 micas	10 €
G 85057	Gneiss ocellé	10 €
G 85058	Gneiss à sillimanite	10 €
G 85059	Granite d'anatéxie	10 €
G 85060	Grenatite	10 €
G 85061	Leptynite	10 €
G 85074	Métagabbro à glaucophane	10 €
G 85077	Métagabbro à Hornblende	10 €
G 85062	Micaschiste	10 €
G 85063	Micaschiste à 2 micas	10 €
G 85064	Micaschiste à andalousite	10 €
G 85065	Micaschiste à cordiérite	10 €
G 85066	Micaschiste à disthène	10 €
G 85073	Micaschiste à glaucophane	10 €
G 85076	Micaschiste à grenats	10 €
G 85067	Migmatite	10 €
G 85068	Quartzite	10 €
G 85078	Schiste bitumineux	10 €
G 85069	Schiste vert	10 €
G 85070	Serpentinite	10 €

Référence	Descriptif	Prix TTC
"Roches sédimentaires" en lames minces		
G 85100	Ardoise	10 €
G 85101	Arkose	10 €
G 85102	Calcaire à alvéolines	10 €
G 85116	Calcaire asphaltique	10 €
G 85120	Calcaire à bryozoaires	10 €
G 85103	Calcaire à microfossiles	10 €
G 85104	Calcaire à entroques	10 €
G 85105	Calcaire à milioles	10 €
G 85106	Calcaire à nummulites	10 €
G 85107	Calcaire à oolites blanches	10 €
G 85108	Calcaire à oolites ferrugineuses	10 €
G 85109	Calcaire glauconieux	10 €
G 85110	Calcaire maestrichien inférieur à Globotruncana	10 €
G 85111	Calcaire maestrichien supérieur à Globotruncana	10 €
G 85112	Calcaire paléocène à globigerines	10 €
G 85113	Calcaire coquiller	10 €
G 85121	Charbon (anthracite)	10 €
G 85114	Craie	10 €
G 85122	Dolomite	10 €
G 85115	Grès	10 €
G 85123	Lignite	10 €
G 85119	Radiolarite (Chenaillet)	10 €
G 85117	Travertin	10 €
G 85118	Marne gypsifère	10 €
G 85124	Gypse	10 €

Fossiles en lames minces

Référence	Descriptif	Prix TTC
G 85130	Bois silicifié CT	10 €
G 85131	Polypier	10 €
G 85132	Stromatolite	10 €
G 85133	Eponge	10 €

Collection Métamorphisme: plaques chevauchantes

5 lames minces : péridotite anhydre, péridotite hydratée, granodiorite, andésite, rhyolite.

Descriptif	Référence	Prix TTC
Collection Métamorphisme: plaques chevauchantes	G 85153	54 €

Collection métamorphisme en zone de subduction

5 lames minces : Gabbro, métagabbro à hornblende, métagabbro à chlorite/actinote (faciès schiste vert), métagabbro à glaucophane (faciès schiste bleu) eclogite (faciès eclogitique).

Descriptif	Référence	Prix TTC
Collection Métamorphisme en zone de subduction	G 85152	54 €

Collection lames de roches océaniques et continentales

5 lames minces : basalte à olivine, péridotite, gneiss, granite, calcaire à oolites

Descriptif	Référence	Prix TTC
Collection lames de roches océaniques et continentales	G 85150	54 €

LA TERRE

Globe glonfable inscriptible

Idéal pour étudier la géographie du monde. Les étudiants peuvent inscrire des annotations directement sur les océans, continents, pays à l'aide de leurs propres marqueurs.



43€

Descriptif	Référence	Prix TTC
Globe glonfable inscriptible	EIST 0077	43 €

Grand modèle de la terre en coupe (7 pièces)

Modèle de la terre en coupe transversale (7 pièces). Démontable pour effectuer des études plus approfondies des différentes couches du globe et de la croûte terrestre. Vous pouvez enlever les différentes couches jusqu'au noyau et déterminer leur périmètre respectif.

Dimensions : 330 x 229 x 203 mm
Poids : 2,1 kg

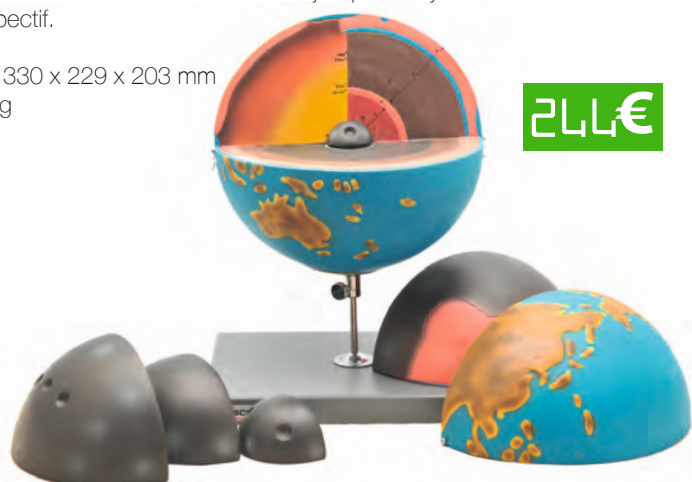

244€

Descriptif	Référence	Prix TTC
Grand modèle de la terre en coupe (7 pièces)	EIST 0078	244 €

Tableaux du monde et de l'Europe - Scriptibles

Cartes en plastique
Vous pouvez écrire avec des crayons aquarelle. Facile à nettoyer, un simple coup de chiffon suffit. Economique donc respectueux de l'environnement.

Carte de l'Europe et du monde sur lesquelles vous pouvez marquer les pays, les capitales, rivières, montagnes, ...

En option 12 crayons aquarelle pour écrire sur les cartes.

Dimensions : 32 x 24,5 cm.

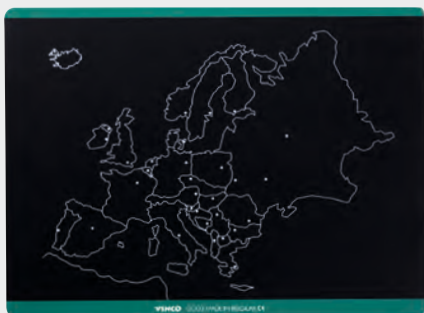

37€



Descriptif	Référence	Prix TTC
Tableaux du Monde et de l'Europe - Scriptibles	VCO 85069	37 €
10 Crayons pour VCO 85069	VCO 85074	8 €

Globe céleste

Pour illustrer les effets de la rotation de la terre sur son axe.

Il représente l'ensemble de l'univers avec la terre au milieu.

Ce globe en 3D montre la voie lactée, les grandes étoiles et les constellations des étoiles.

Un petit globe représentant la terre est placée à l'intérieur du grand globe céleste.

Les 2 globes peuvent tourner de façon indépendante l'un de l'autre.



48€

Descriptif	Référence	Prix TTC
Globe céleste	EIST 1077	48 €

Boussole économique



1,95 €

Boussole économique transparente

Descriptif	Référence	Prix TTC
Boussole économique	VCO 86090	1,95 €

Boussole de randonnée

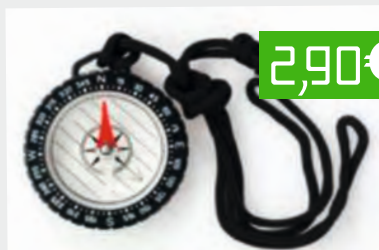

2,90 €

Boussole avec les 4 directions

Descriptif	Référence	Prix TTC
Boussole de randonnée	VCO 86091	2,90 €

Boussole à carte



4,90 €

Dimensions : 90 x 65 mm
Ø 55 mm.

Descriptif	Référence	Prix TTC
Boussole à carte	VCO 09997	4,90 €

Modèle de reliefs

Ce modèle permet l'étude des caractéristiques géographiques et géologiques des différents reliefs.

Il est composé de 8 modèles différents : montagnes, lacs, rivières, déserts, glaciers, côtes, canyons, points culturels.

Dimensions : 900 x 900 mm



277 €

Descriptif	Référence	Prix TTC
Modèle de reliefs	EIST 0070	277 €

Modèle comparé de terrains

Lot de 2 modèles de reliefs en couleurs. Modèles de couches représentant d'anciennes formes de montagnes qui peuvent être enlevées et comparées au modèle de base et ainsi montrer les évolutions au cours des millions d'années écoulées...

Sections représentées : montagne volcanique, failles, dômes, glaciers.

Dimensions : 450 x 600 mm



244 €

Descriptif	Référence	Prix TTC
Modèle comparé de terrains	EIST 0072	244 €

Modèle d'érosion

Maquette de stratification des terrains et de représentation d'un phénomène typique de l'érosion tel que le canyon du Colorado.

Modèle monté sur socle.

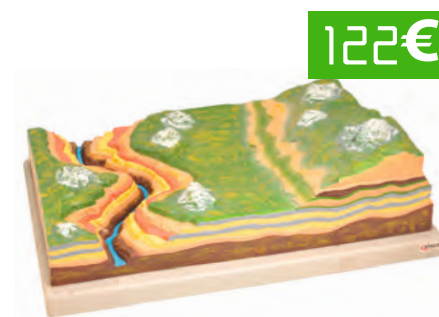

122 €

Descriptif	Référence	Prix TTC
Modèle d'érosion	EIST 0098	122 €



277 €

Modèle souterrain et d'érosion de l'eau

Modèle couleur en 2 parties.

La partie supérieure montre les spécificités d'un paysage, la partie inférieure est amovible montrant les sous-sols, les lacs souterrains, les stalagmites et stalactites.

Monté sur socle en bois.

Descriptif	Référence	Prix TTC
Modèle souterrain et d'érosion de l'eau	EIST 0096	277 €

Modèle de volcan

Ce modèle de coupe de volcan illustre le flux de magma. Matériau très résistant, coloré et incassable.

Dimensions : 457 x 407 x 254 mm
Poids : 3,6 kg

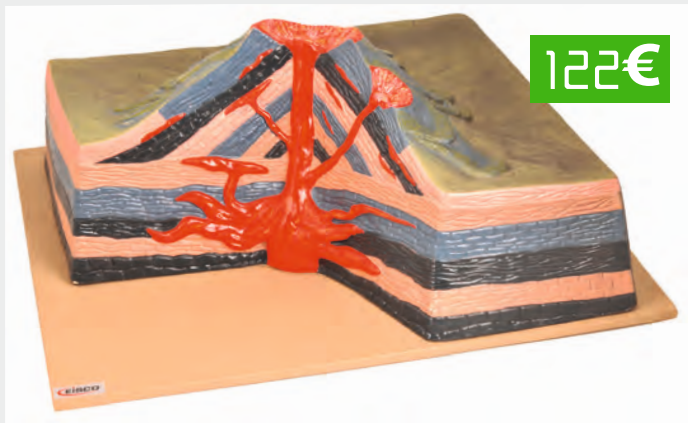

Descriptif	Référence	Prix TTC
Modèle de volcan	EIST 0082	122 €

Modèle de plaques tectoniques

Représentation détaillée des différentes couches terrestres. Modèle en matière plastique illustrant le développement d'une faille dans une nouvelle structure. Montrez l'importance de mouvements des plaques par rapport au phénomène volcanique créant un séisme.

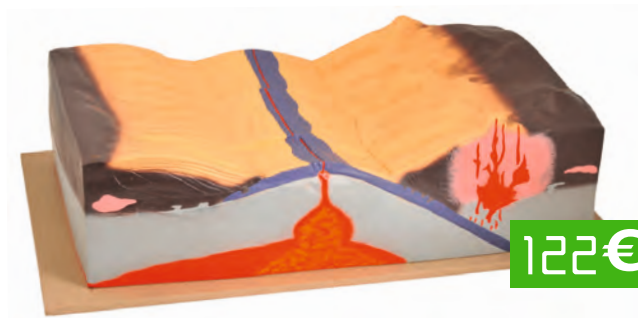

Descriptif	Référence	Prix TTC
Modèle de plaques tectoniques	EIST 0090	122 €

Modèle de failles et fissures

Illustration des multiples mouvements tectoniques au cours des âges et des phénomènes de stratification.

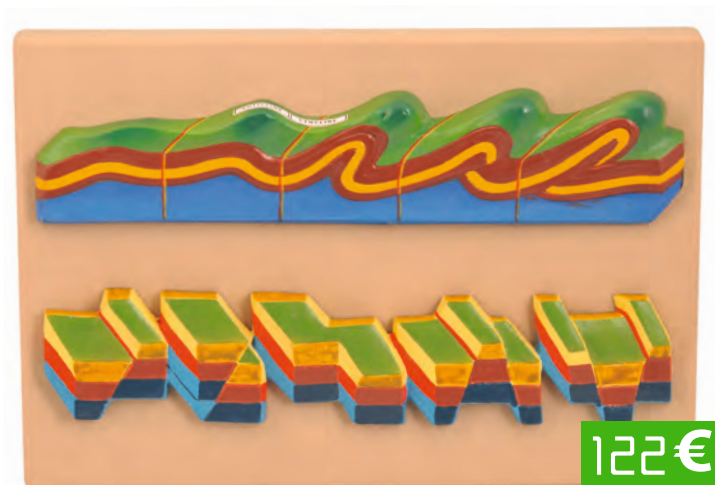

Descriptif	Référence	Prix TTC
Modèle de failles et fissures	EIST 0081	122 €

Modèle de failles et fossés - 5 pièces

Représentation des importantes failles, horst et fossés d'effondrement de la croûte terrestre.

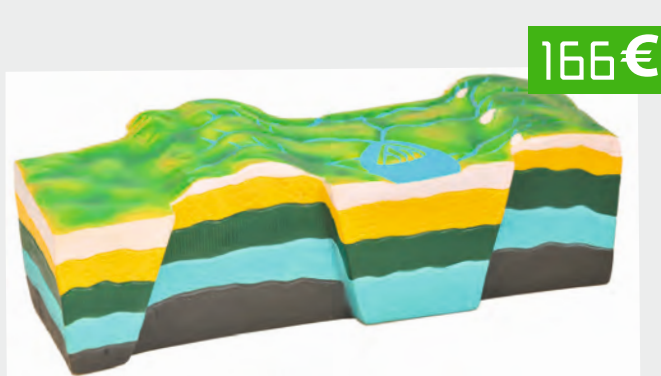

Descriptif	Référence	Prix TTC
Modèle de failles et fossés - 5 pièces	EIST 0079	166 €

Modèle dynamique de tectonique

Suivez les effets du temps géologique dans votre classe. Ce modèle dynamique démontre de façon frappante la convergence, la divergence des plaques, la création des montagnes, des frontières... modèle pratique et facile à utiliser. Les subtilités des déformations sont améliorées avec l'utilisation de sables colorés (inclus).



Descriptif	Référence	Prix TTC
Modèle dynamique de tectonique	GEO 0779	174 €



Étude de la pangée en puzzle

Ce kit d'investigation passionnant montre comment Alfred Wegener a utilisé comme preuves, la faune et la flore, les emplacements de chaînes de montagnes, la forme des continents, et les changements climatiques pour formuler la théorie de la dérive des continents.



Descriptif	Référence	Prix TTC
Étude de la pangée en puzzle	GEO 0456	112 €

Sismographe Modèle luxe

Ce modèle robuste peut être utilisé en géologie et en mathématique. Il permet de créer une représentation visuelle des ondes de choc générées par un tremblement de terre. Il est livré avec un rouleau de papier (crayon non inclus).

Dimensions : 305 x 153 x 102 mm
Poids : 3,2 kg

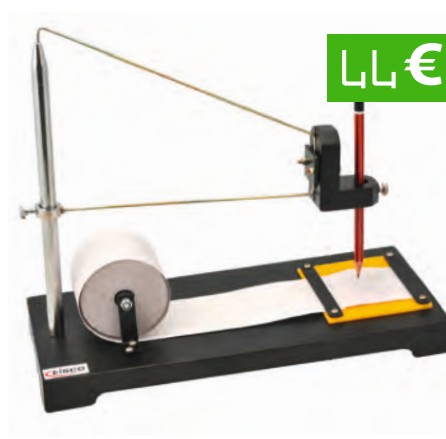

Descriptif	Référence	Prix TTC
Sismographe - modèle luxe	EIST 0014	44 €

Découverte de la topographie

Convertissez des barquettes en plastique, empilables transparentes, en une carte topographique 3-D. dessinez des lignes de niveau en transfert depuis un gabarit 2D puis empilez les barquettes. Par cette méthode vous présentez la topographie par des lignes de niveau et vous développez les compétences de visualisation spatiales des étudiants.



Descriptif	Référence	Prix TTC
Découverte de la topographie	GEO 8378	174 €

Simulateur du cycle de l'eau économique



72 €

D'où vient la pluie ? Pourquoi les rivières coulent ?

Avec ce simulateur démontrez le cycle de l'eau dans notre nature : remplissez d'eau la mer, faites fondre les glaçons des nuages. Utilisez une lampe de bureau pour simuler le soleil, et voyez ce qui se passe. Le soleil fait évaporer l'eau de mer. La vapeur ascendante condense le nuage froid. Il commence à pleuvoir. Les rivières recueillent l'eau de pluie et la transportent à la mer. Le cycle est bouclé.

Contenu : bassin de rétention, couvercle, couvercle pour le nuage, (la lampe n'est pas incluse)

Descriptif	Référence	Prix TTC
Simulateur du cycle de l'eau économique	VCO 86618	72 €

Simulateur du cycle de l'eau

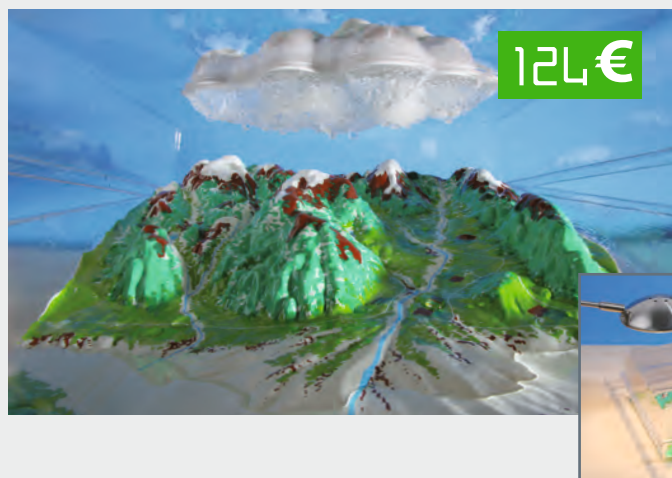

124 €

Faites pleuvoir dans la classe !

Les élèves vont pouvoir simuler les différentes étapes du cycle de l'eau (évaporation, condensation, précipitations...) avec cet ingénieux simulateur.

Contenu : bassin de rétention, couvercle, couvercle pour le nuage, (la lampe n'est pas incluse)

Descriptif	Référence	Prix TTC
Simulateur du cycle de l'eau	VCO 05864	124 €

Kit de purification de l'eau



27 €

Apprenez deux techniques différentes de filtration d'eau avec ce kit de purification d'eau. Trois expériences apprennent aux enfants à purifier l'eau par la filtration avec le gravier, le sable, le papier et le carbone. Une expérience de distillation illustre le concept d'évaporation, le cycle de l'eau et les états de la matière.

Ce kit pour faire de l'eau propre contient le gravier, le sable, le carbone, le papier de filtration et un dispositif de filtration à plusieurs niveaux.

Descriptif	Référence	Prix TTC
Kit de purification de l'eau	VCO 87760	27 €

Modèle éclairé du système solaire



168€

Démontrez le mouvement de la terre et de la lune autour du soleil.

Cette maquette permet de comprendre les phénomènes de jour et de nuit, des saisons de l'année, des éclipses du soleil et de la lune...

Le globe tournant peut être placé manuellement autour du soleil, tandis que la lune tourne autour de la terre.

Le soleil illumine la terre et la lune, démontrant ainsi le phénomène de jour et nuit. Le cadran est très pratique pour lire la phase de la lune, les saisons, les mois...

Nécessite 2x piles AA non incluses

Dimensions : 30 x 22 x 42 cm, Globe Ø 55 mm, Soleil : Ø 100 mm

Descriptif	Référence	Prix TTC
Modèle éclairé du système solaire	VCO 83351	168 €

Modèle de mouvement Terre, Lune, Soleil

Permet la démonstration simple des phénomènes astronomiques : les saisons, la nuit, le jour, les phases lunaires.

Dimensions : 590 x 280 x 330 mm

Poids : 1,7 kg



65€

Descriptif	Référence	Prix TTC
Modèle de mouvement Terre, Lune, Soleil	EIST 0075	65 €

Modèle du système solaire

Ce modèle en 3D permet aux élèves d'étudier notre système solaire. Les planètes ont des tailles et des couleurs différentes. Elles tournent autour du soleil et peuvent donc être positionnées selon des mois différents. Cette maquette robuste est livrée avec un guide illustré.

Dimensions : 559 x 330 x 280 mm

Poids : 1,4 kg



65€

Descriptif	Référence	Prix TTC
Modèle du système solaire	EIST 0074	65 €

Modèle du système solaire avec éclairage

Ce modèle en 3D permet aux élèves d'étudier notre système solaire. Les planètes ont des tailles et des couleurs différentes. Elles tournent autour du soleil et peuvent donc être positionnées selon des mois différents. Un dispositif d'éclairage est positionné à l'intérieur du soleil. Cette maquette robuste est livrée avec un guide illustré.

Dimensions : 559 x 330 x 280 mm

Poids : 1,4 kg



66€

Descriptif	Référence	Prix TTC
Modèle du système solaire avec éclairage	EIST 1074	66 €



MATÉRIEL DE LABORATOIRE & CONSOMMABLES

À LA POINTE DE LA TECHNOLOGIE

Au travers d'une collection revisitée, Biolab vous propose cette année un choix très complet d'appareillages de laboratoire, d'appareillages de mesures, d'accessoires, consommables et produits chimiques de qualité sélectionnés parmi les meilleurs constructeurs, mais aussi les plus compétitifs dans un souci d'optimisation des investissements...

Les Bonnes Pratiques de Laboratoires reposent souvent sur la qualité des produits utilisés afin de réduire les contraintes de mise en œuvre et de favoriser le temps consacré à l'analyse, la modélisation et la synthèse des résultats...

TRAITEMENT DE L'EAU

Distillateur basic 4 litres



Modèle économique conçu pour la distillation en continu et en toute confiance. Facile à utiliser, il fonctionne en toute sécurité, grâce à son thermostat intégré. Production 4 litres par heure, grâce à une résistance chromée d'une puissance de 3 KW.

Le bouilleur horizontal est réalisé en verre borosilicaté.

Caractéristiques :

- Conductivité du distillat: 3 à 4 mS/cm (eau courante)
- Température 25 à 30°C
- pH du Distillat: 5,5 à 6,0
- Dimensions 500 x 450 x 150 mm - 6 Kg
- Alimentation: 220 V 50/ 60 Hz / 3000 W

Descriptif	Référence	Prix TTC
Distillateur basic 4 litres	LAB 1544	996 €

Distillateur 4 litres - MERIT



Le modèle de distillateur est de fabrication robuste.

Il a une capacité de production de 4 L/h. Le distillat de faible température est produit dans un bouilleur en verre borosilicaté avec élément chauffant chromé. Un thermostat intégré à l'élément chauffant protège l'appareil en cas de défaillance de l'alimentation en eau.

Grâce à ses dimensions réduites, le distillateur Merit peut soit se poser sur une paillasse, soit se fixer au mur.

Son nettoyage est simplifié car il n'est pas nécessaire de démonter le distillateur pour le nettoyer, ce distillateur économique conçu par Siba-Corning répond aux normes de la pharmacopée européenne et ASTM Type 4.

Caractéristiques :

- Alimentation en Eau: débit minimal 1L/min
- Pression minimale: 0,2 Kg au cm²
- Capacité de distillation 4 L/heure
- pH du distillat: 5,0 à 6,5
- Résistivité du Distillat: 0,25 à 0,30 mOhms/ cm
- Température 25 à 30°C
- Dimensions 500 x 450 x 150mm
- Poids: 6 Kg
- Alimentation: 220 V 50/ 60 Hz / 3000 W

Descriptif	Référence	Prix TTC
Distillateur 4 Litres - MERIT	LAB 1540	1350 €

Distillateur vertical



1268 €

C'est un distillateur de paillasse, très compact grâce à la position verticale du réfrigérant. Il permet de produire la quantité d'eau distillée nécessaire au besoin journalier d'un laboratoire scolaire. Il produit 4 l/heure d'eau très pure 2.8 microsiemens sans pirogène.

Caractéristiques techniques :

- Corps monobloc très robuste fabriqué en verre borosilicate.
- Fixation par 2 brides semi-circulaires et joint torique.
- Nettoyage très facile grâce à un robinet de vidange et une bouche d'entrée.
- Corps de chauffe en acier inox avec protection contre surchauffe selon EN 61010. 230V 3000W.
- Boîtier en acier inox.
- Dimensions en mm : P 160, H 565, L 225.
- Poids : 12Kg.
- Protection DIN EN 60529 IP 33.
- Température ambiante admissible 4 à 40°C.
- Humidité relative admissible 80%

Descriptif	Référence	Prix TTC
Distillateur vertical	LAB 1550	1 268 €

Déminéralisateur à cartouche AQUADEMAT

Ce déminéralisateur à résine échangeuse d'ions est destiné à la production d'eau équivalente à de l'eau bi ou tridistillée conforme à la norme EuAB.

La production d'eau propre exempte de produits organiques et de bactéries est possible grâce à l'adjonction de filtres bactériologiques fournis en option.

L'épuisement de la cartouche est indiqué par son changement de couleur ou à l'aide d'un conductimètre.

L'appareil comprend 3 cartouches de filtration dont la deuxième fait fonction de filtre de sécurité et la troisième de cartouche de réserve. Il est livré avec accessoires, dispositif de fixation, mode d'emploi et indicateur de couleur.



Cartouche de réserve
Aquadémat : L 1562
Cartouche supplémentaire



573 €

Descriptif	Référence	Prix TTC
Déminéralisateur à cartouche AQUADEMAT	LAB 1560	573 €
Cartouche de réserve AQUADEMAT	LAB 1562	195 €
Régénération de Cartouche AQUADEMAT	LAB 1563	51 €

Déminéralisateur à cartouche perdue

Une solution de production d'eau déminéralisée très économique !

Cartouche à usage unique, contenant 1,5 litres de résines échangeuses d'ions à lit mélangé.

Le changement total de couleur des résines indique la saturation de la cartouche.

Possibilité de montage en série pour améliorer la pureté finale.

Si votre kit de raccordement est endommagé ou jeté par erreur, vous pouvez toujours approvisionner le kit seul...

Caractéristiques :

Capacité de traitement de 60 L à 160 L (variable selon la qualité d'eau)

Capacité d'échange : 3000° français ou 30 g équivalent CaCO₃

Débit maxi d'utilisation : 15 L/heure

Pression entrée admissible : 4 bars au maximum

Raccordement : équipé de raccords rapides

Dimensions : Ø 90 x H 400 mm.

Masse : 1,2 kg. Cartouche de résines seule, sans tuyau d'alimentation.



135 €

(Pour pouvoir utiliser la cartouche de remplacement, il vous faut impérativement conserver le kit de raccordement livré avec votre premier déminéralisateur)

Descriptif	Référence	Prix TTC
Déminéralisateur à cartouche perdue Complet	LAB 1552	135 €
Cartouche de Résine de Remplacement	LAB 1553	95 €
Kit de Raccordement	LAB 1554	48 €



3890 €

Machine à paillettes de glace 85 Kg

Fabrication de glace en grains non agressive, par système à vis sans fin (évaporateur cylindrique vertical).

Stockage jusqu'à 13 Kg.
 Capacité de production 85 kg / 24 h.
 Alimentation 220 V 50 Hz, puissance 420 W
 Carrosserie Inox 18/8.
 Raccordement Eau 3/4 gaz
 Vidange 20 mm
 Livrée avec filtre anti-boue
 Dimensions : 550 x 610 x 880 mm
 Garantie 2 ans.

Descriptif	Référence	Prix TTC
Machine à paillettes de glace 85 Kg	IMS 80	3890 €

Machine à paillettes de glace 40 Kg

Fabrication de glace en grains non agressive, par système à vis sans fin (évaporateur cylindrique vertical).
 Stockage jusqu'à 8 Kg.
 Capacité de production 40 kg / 24 h.
 Alimentation 220 V 50 Hz, puissance 280 W
 Carrosserie Inox 18/8.
 Raccordement Eau 3/4 gaz
 Vidange 20 mm
 Livrée avec filtre anti-boue
 Dimensions extérieures :
 380 x 540 x 720 mm
 Garantie 2 ans.



2898 €

Descriptif	Référence	Prix TTC
Machine à paillettes de glace 40 Kg	IMS 40	2898 €

Machine à paillettes de glace 135 Kg

Fabrication de glace en grains non agressive, par système à vis sans fin (évaporateur cylindrique vertical).
 Stockage jusqu'à 50 Kg.
 Capacité de production 135 kg / 24 h.
 Alimentation 220 V 50 Hz, puissance 640 W
 Carrosserie Inox 18/8.
 Raccordement Eau 3/4 gaz
 Vidange 20 mm
 Livrée avec filtre anti-boue
 Dimensions extérieures : 515 x 550 x 1335 +(80) mm
 Garantie 2 ans.



4788 €

Descriptif	Référence	Prix TTC
Machine à paillettes de glace 135 Kg	AMS 1262	4788 €

Chaise pour machine à glace

Chaise Métallique Optionnelle pour Machine à Glaces IMS 40
 Chaise métallique revêtement mélaminé sur structure métallique MOB. Permet de réhausser les machines à glace de moyen format afin de disposer du bac de stockage à hauteur de ramassage de la glace.
 Chaise adaptée en Usine à la Machine choisie (à commander simultanément, se substitue aux pieds de la machine).



Descriptif	Référence	Prix TTC
Chaise pour machine à glace	AMS 1264	159 €

Machine à glaçon 12kg/jour

Machine à glaçons 12 Kg / Jour

D'un encombrement très réduit, elle produit cependant jusqu'à 12 kg de glace par jour.

Ne vous y trompez pas, cette machine est petite mais efficace...

Son réservoir à eau intégré de 3,2 Litres permet de produire environ 9 glaçons par cycle de 6 minutes

Le réceptacle à glaçon peut contenir jusqu'à 1 kg de glaçons.

Puissance de 150W.

Simple raccordement au secteur.

Cette machine offre le choix de 3 tailles de glaçons sur panneau de contrôle à LED.

Un hublot au dessus de l'appareil permet de contrôler l'évolution du cycle de production.

L'appareil mesure 29,5 x 35 x 37 cm, Poids 13.5 Kg

A poser sur le plan de travail.

L'appareil est doté d'un dispositif d'arrêt automatique en cas de manque d'eau ou de bac à glaçons plein.

Le niveau d'eau peut être aussi contrôlé sur le panneau à LED des appareils.



299 €

Descriptif	Référence	Prix TTC
Machine à glaçon 12kg/jour	AMG 12	299 €

Machine à glaçon 20kg/jour



268 €

Machine à Glaçons 20 Kg / Jour

D'un encombrement très réduit, elle produit cependant jusqu'à 20 kg de glace par jour. Ne vous y trompez pas, cette machine est rapide et efficace...

Son réservoir à eau intégré de 2.3 Litres permet de produire environ 12 glaçons par cycle de 8 minutes.

Le réceptacle à glaçon peut contenir jusqu'à 1.5 kg de glaçons.

Puissance de 160W.

Simple raccordement au secteur. Cette machine offre le choix de 3 tailles de glaçons sur panneau de contrôle au dessus de l'appareil.

Un hublot permet de contrôler l'évolution du cycle de production.

L'Appareil mesure 40 x 44 x 40,5 cm

Poids 16 Kg

A poser sur le plan de travail.

L'appareil est doté d'un dispositif d'arrêt automatique en cas de manque d'eau ou de bac à glaçons plein.

Le niveau d'eau peut être aussi contrôlé sur le panneau à LED des appareils.

Descriptif	Référence	Prix TTC
Machine à glaçon 20kg/jour	AMG 20	268 €

Combiné réfrigérateur congélateur - 329 Litres*

Réfrigérateur de Type Combiné

Classe d'énergie: A++

Eco Label européen

Consommation électrique 239 kWh/an

Volume net total en 329 L

Volume net réfrigérateur 220 L

Volume net congélateur 109L

Compartment Réfrigérateur sans givre

Pouvoir de congélation 4 kg/24h

Autonomie 20 h

Classe climatique SN-N-ST-T

Niveau sonore 40 dB(A)

Pose libre

Hauteur hors tout 1845 mm

Largeur hors tout 595 mm

Profondeur hors tout 647 mm

Poids brut/net 69.1 kg

Tension 230 V



759 €

Descriptif	Référence	Prix TTC
Combiné réfrigérateur congélateur - 329 Litres	L 8212	759 €

*(Les données de volume sont approximatives à +/- 10%)

Réfrigérateur 1 porte 232 Litres*

Réfrigérateur 1 porte 4*

Volume net (total) : 232 L
 Type de froid : statique
 Volume net (réf.) : 214 L + Volume net (cong.) : 18 L
 Autonomie : 11 heures
 Pouvoir de congélation : 2 Kg/24H
 Nombre de compresseurs : 1, Nombre de circuits : 1
 Régulation : mécanique
 Porte réversible
 Niveau sonore : 40 dB
 Conso élec : 217 kWh/an
 Label énergie : A+
 Classe climatique : SN-ST

Le + produit : Z-Box : un espace de rangement malin
 Dégivrage automatique
 Clayettes verre - Z-Box est une boîte de rangement parfait pour ranger et accéder rapidement à tous vos produits petits ou délicats et vos indispensables.
 Disponibilité des pièces détachées : 10 ans (donnée constructeur)

Dimensions (LxHxP) : 55 x 125 x 61,2 cm
 Poids net : 41,5 Kg
 Coloris : blanc

Descriptif	Référence	Prix TTC
Réfrigérateur 1 Porte 232 Litres (214 + 18)	L 8102	432 €



432 €

648 €



Réfrigérateur 1 porte 395 Litres*

Réfrigérateur 1 porte "Tout utile"
 Volume net (total) : 395 L
 Type de froid : brassé
 Volume net (réf.) : 395 L
 Nombre de compresseurs : 1, Nombre de circuits : 1
 Régulation : mécanique
 Porte réversible
 Niveau sonore : 39 dB
 Conso élec : 117 kWh/an

Label énergie : A++
 Classe climatique : SN-T

Réfrigérateur 1 porte Tout Utile
 Dégivrage automatique
 Froid brassé
 Clayettes verre et Boîte de rangement Z Box
 Eclairage LED.

Disponibilité des pièces détachées : 10 ans (donnée constructeur)

Dimensions (LxHxP) : 59,5 x 185 x 66,8 cm
 Poids net : 62,1 Kg
 Coloris : blanc

Descriptif	Référence	Prix TTC
Réfrigérateur TOP 395 Litres	L 8112	648 €

Réfrigérateur TOP 148 Litres*

Réfrigérateur encastrable sous paillasse

Volume net (total) : 148 L
 Type de froid : statique
 Volume net (réf.) : 141 L + Volume net (cong.) : 7 L
 Nombre de compresseurs : 1, Nombre de circuits : 1
 Régulation : mécanique
 Porte réversible
 Niveau sonore : 40 dB
 Conso élec : 118 kWh/an
 Label énergie : A+

Classe climatique : SN-ST
 Le plus produit : Top amovible
 Dégivrage manuel
 Clayettes verre
 Code EAN : 733254 339787 7
 Disponibilité des pièces détachées : 10 ans (donnée constructeur)
 Dimensions (LxHxP) : 55 x 85 x 61,2 cm
 Poids net : 32,25 Kg
 Coloris : blanc

Descriptif	Référence	Prix TTC
Réfrigérateur TOP 148 Litres	L 8316	329 €



329 €

* (Les données de volume sont approximatives à +/- 10%)

Congélateur TOP 91 Litres

388 €

Congélateur encastrable sous pailasse

Design Sigma à Porte arrondie
 Volume du congélateur : 91 litres environ
 Classe énergétique : B
 Commandes en façade : thermostat, congélation rapide
 voyants: M/A, Super congélation et alarme de température
 2 tiroirs transparents
 1 abattant/ 1 raclette à givre
 Porte réversible
 Plateau de congélation
 1 bac à glaçons
 Pieds réglables

Caractéristiques :
 Dégivrage : manuel
 Classe climatique : SN-N-ST
 Pouvoir de congélation : 16 kg/24 h
 Autonomie de conservation : 17 h
 Consommations : 0.77 kWh/24 h - 281 kWh/an
 Dimensions (en mm) :
 Hors tout : H 850 x L 550 x P 612
 Appareil emballé : H 900 x L 600 x P 680
 Poids brut/net (kg) : 41/39

Autres caractéristiques techniques :
 Couleur : blanc
 Tension (V) : 230
 Fréquence (Hz) : 50
 Puissance (Watts) : 90
 Fusible de protection (en Ampère) : 10
 Cordon de raccordement (m) : 1.7



Descriptif	Référence	Prix TTC
Congélateur TOP 91 Litres	L 8317	388 €

Congélateur vertical 197 Litres

789 €



Congélateur vertical à froid ventilé
 Electrolux Arthur Martin conçoit des congélateurs qui facilitent la vie grâce à des solutions aussi innovantes qu'intelligentes. Grâce au Froid ventilé vous obtenez une température uniforme, homogène et constante dans toutes les parties du congélateur. Pas de givre et une sécurité optimale. Poignée Sensa : ouverture facile, même les mains chargées grâce au système de décompression. 6 compartiments (4 tiroirs coulissants + 2 abattants) totalement transparents et amovibles avec tiroir "XC" d'une contenance de 40 litres pour y ranger facilement les grosses pièces. Contrôle électronique et affichage digital de la température en façade, vous informent de toute remontée de température. En cas de coupure de courant prolongée, la température la plus haute atteinte par votre congélateur est mémorisée

Caractéristiques :
 Volume net (l) 197
 Nombre d'étoiles 4
 Pouvoir de congélation (kilos/24h) 20
 Nombre de compartiments 6
 Congélation rapide et Dégivrage automatique
 Alarme visuelle et sonore
 Autonomie en cas de coupure (h) 20
 Classe énergétique A+
 Consommation d'énergie (kWh/an) 284
 Porte non réversible
 Couleur Blanc
 Dimensions (LxPxH) en mm 60 x 645 x 1600
 Emballé : 660 x 730 x 1690 - Poids net/brut : 60/62

Autres caractéristiques :
 Fonction "Eco" : activée au branchement de l'appareil et vous garantit une température à -18°C, idéale pour conservation optimale des aliments congelés.
 Fonction "Drinks Timer" : équipée d'une minuterie permet de refroidir plus rapidement les bouteilles ou canettes.
 Sécurité : Verrouillage des commandes.
 Température ambiante : En un clin d'oeil vérifier la température ambiante de votre pièce.
 2 clayettes réfrigérantes
 1 tiroir XC40 avec 2 rails
 2 accumulateurs de froids
 1 bac à glaçons
 Pieds réglables

Descriptif	Référence	Prix TTC
Congélateur vertical 197 Litres	L 8391	789 €

Congélateur coffre Largeur 1000 mm - 284 Litres

Résistant à un usage intensif
Le modèle Liebherr GTL 3005 est un congélateur coffre peu énergivore, avec une plage de température de -14 °C à -26 °C. Equipement professionnel avec thermomètre, verrou, robuste poignée profilée en aluminium, éclairage du couvercle, couvercle compensé et évacuation pratique de l'eau de dégivrage.
Carrosserie blanche.

Caractéristiques :

Volume brut congélateur 299 l Volume utile congélateur 284 l
Consommation électrique par an 284 kWh (Consommation électrique en 24 h 0,778 kWh; Frais d'énergie par an 65 €)
Classe climatique SN-T
Tension 220/240 V
Nombre de compresseurs 1
Niveau sonore 39 dB(A)
Hauteur 917 mm x Largeur 998 mm x Profondeur 725 mm.
Adossable au mur
Poids net 48 kg
Nombre de corbeilles 2 Nombre max. de corbeilles 3
StopFrost Système, paroi chauffée et Evacuation de l'eau de dégivrage
Poignée aluminium et Serrure
Matériau de la cuve intérieure aluminium
Affichage de la température analogique



890 €

Descriptif	Référence	Prix TTC
Congélateur Coffre Largeur 1000 mm - 284 Litres	L 8396	890 €

Armoires positives à porte vitrée

à partir de :

1390 €



Armoire équipée de tiroirs en Aluminium sur devis...



Nouvelle gamme, température réglable de +2°C/ +15°C avec coupure de ventilation à l'ouverture de porte...

Armoires positives +5°C
Refroidissement ventilé pour assurer une bonne répartition de température
Capacité 141 - 236 - 335 - 544 litres
Porte double vitrage isolé avec éclairage tube fluo. (sauf Modèle sous pailasse).
Thermomètre digital sur bandeau permettant le contrôle permanent de la température.
Thermostat avec position arrêt - sur bandeau. - Dégivrage automatique
Evaporateur arrière libérant le maximum de volume utilisable
Cuve ABS avec angles arrondis pour faciliter le nettoyage
Carrosserie traitée anti-corrosion + époxy blanc
Grilles en fils acier plastifié charge maxi 45 kg
Grilles réglables tous les 30 mm sur toute la hauteur de la cuve
Porte réversible pour optimiser l'accessibilité - vitrage thermopan
Fermeture à clé pour éviter toute ouverture intempéste
Compatible pour ambiance +10 à +32°C
2 pieds réglables à l'avant. Fluide R 134 a

Grilles (l x p) 478 x 420 mm sur modèle 141 litres, Charge 45 Kg
Grilles (l x p) 497 x 415 mm sur modèles - 236 - 335 litres, Charge 45 Kg
Grilles (l x p) 645 x 550 mm sur modèle 544 Litres, Charge 60 Kg

Alimentation 230 V - 50 Hz
Puissance de 170 W à 210 W selon les modèles
Consommation en kWh/24h : de 1,60 à 2,30 suivant les modèles d'enceintes. Niveau sonore 49 dB
3 Grilles dans les modèles 141 litres et 236 litres
4 Grilles dans le modèle 335 litres
5 Grilles dans le modèle 544 litres

Descriptif	Référence	Prix TTC
Armoire Positive à Porte Vitree - 141 Litres (Modèle TOP)	LIEB 181613	1 390 €
Armoire Positive à Porte Vitree - 236 Litres	LIEB 182613	1 410 €
Armoire Positive à Porte Vitree - 335 Litres	LIEB 183613	1 590 €
Armoire Positive à Porte Vitree - 544 Litres	LIEB 185413	1 940 €

Dimensions (L x p x H mm) :
Modèles 141 litres : 615 x 600 x 830 mm
Modèles 236 litres : 600 x 600 x 1250 mm
Modèles 335 litres : 602 x 600 x 1644 mm
Modèles 544 litres : 750 x 730 x 1640 mm

"Voir aussi notre rubrique mobilier de sécurité pour les réfrigérateurs "ATEX" (antidéflagrants)..."

INDISPENSABLE

LES SOLUTIONS DE LAVAGE

Lave-pipettes / Burettes

145 €

Ce système automatique breveté, assure un résultat de qualité à grande vitesse. Ce dispositif résoud tous les problèmes de lavage des pipettes et des burettes quelque soit leur longueur, dans des conditions parfaites de sécurité et de rapidité. Le système de vidange par siphonage permet un renouvellement continu de l'eau, le fond en polyéthylène élastique exclut tout risque de casse...
Ce dispositif fonctionne même avec un débit d'eau très faible.
Il est parfaitement résistant aux agents chimiques courants à l'exception des acides et oxydants concentrés ou des solvants chlorés et organiques.

3 éléments sont nécessaires :

- Le lave-pipettes et burettes LAB 10005
Dimensions diam 170 x 990 mm
- Le bac de trempage LAB 10006
Dimensions diam 165 x 650 mm
- Le panier à pipettes / burettes LAB 10007
Dimensions diam 130 x 650 mm



Descriptif	Référence	Prix TTC
Lave-pipettes / Burettes	LAB 10005	145 €
Bac de trempage	LAB 10006	65 €
Panier pipettes / burettes	LAB 10007	30 €

NOUVEAU

Lave-verrerie économique - modèle ménager

450 €



La solution économique de lavage de la verrerie de laboratoire, qui n'en est pas moins efficace...

N'attendez plus...il fait la vaisselle à votre place !

- Lave-vaisselle en pose libre
- Capacité de 12 couverts
- Technologie : Water sensor
- 2 paniers - Panier supérieur réglable en hauteur
- 5 programmes de lavage
- Démarrage différé 24h
- Niveau sonore de 47 db
- Classe énergétique : A+

Dimensions : 850 x 600 x 625 mm

Masse : 42,6 kg

Lavage : 11 litres

Niveau sonore : 47 dB

Alimentation électrique : 220-240 V – 10A

Descriptif	Référence	Prix TTC
Lave-verrerie économique - modèle	LF 16001	450 €

Lave-verrerie de laboratoire

690 €

La vaisselle est une corvée au laboratoire comme à la maison. Les prix des lave-verrerie à injection décourage les utilisateurs des laboratoires d'enseignement.

Nous avons demandé à Electrolux d'adapter un modèle ménager pour permettre de laver de la verrerie de laboratoire.

Le modèle réalisé prend en compte l'agressivité des produits, les joints caoutchoucs sont remplacés par des joints Téflon.

La cuve inox est prévue avec une sécurité anti-débordement. Un Triple Filtre Autonettoyant assure une grande longévité à votre appareil.

Ce lave verrerie reste cependant un appareil ménager, il est donc souhaitable de bien rincer la verrerie avant le lavage, afin que les produits corrosifs soient très étendus.

Panier fil inox destiné à regrouper les tubes à essai, 2 paniers peuvent être positionnés en partie basse. (Le panier n'est pas livré avec l'appareil...à commander séparément).

Un panneau de contrôle simple d'utilisation...

Séchage Actif par Condensation

Consommation: 21 litres par programme

3 Programmes de lavage - Température 65°C

Touche Marche/Arrêt avec voyant.

Plan amovible pour encastrément

Panier Supérieur réglable

Faible encombrement

Dimensions : 600 x 600 x 850 mm.



Nouveau !

Panier polypropylène pour tubes

- Modèle 120 x 110 x 140 mm L 764

- Modèle 160 x 160 x 160 mm L 765

Panier destiné à regrouper les tubes à essai, 2 paniers peuvent être positionnés en partie basse.



Descriptif	Référence	Prix TTC
Lave-verrerie de laboratoire	L 470	690 €
Panier inox pour tubes à essai	L 762	88 €
Panier polypro 120 x 110 x 140 mm	L 764	12 €
Panier polypro 160 x 160 x 160 mm	L765	16 €

Nettoyeur à ultrasons

250 €



Spécialement conçu pour le nettoyage et la désinfection de petits instruments tels que les outils à dissection, la verrerie ou l'optique.

Cuve en acier inoxydable.

Fourni avec un panier et un couvercle en plastique.

Capacité : 0,6 litres.

Puissance : 35W.

Alimentation : 220V/50Hz

Dimensions : 167 x 90 x 52 mm.

Masse : 1 kg.

Descriptif	Référence	Prix TTC
Nettoyeur à ultrasons	LAB 10003	250 €

UNE NOUVELLE GENERATION D'AUTOLAVEURS DE LABORATOIRES MIELE

- Un design Innovant : Bandeau de Commande Intuitif / Poignée Ergonomique
- Une Gamme plus Performante
- Une Propreté Accrue
- Une Utilisation Plus Flexible



Les laveurs-désinfecteurs Miele garantissent le traitement de qualité des verreries et des ustensiles de laboratoire. Ils prennent tout particulièrement soin du matériel et sont recommandés par des fabricants de verrerie renommés tels le groupe DURAN.

Plus performant

- Une capacité de charge élevée (jusqu'à 130 injecteurs pour la verrerie de laboratoire) grâce à sa cuve aux dimensions optimisées, aux nouveaux paniers et programmes garantissant un gain de temps, d'espace et une économie d'eau et d'énergie.
- Le couplage à l'arrière du panier permet que la surface totale soit utilisée
- La verrerie de laboratoire est disponible plus rapidement et les pics de charge peuvent être traités plus aisément

Plus propre

- Excellente efficacité de nettoyage : Pompe à vitesse variable pour une pression sur mesure, à chaque phase du programme
- Grâce à la technologie laser, la cuve est soudée en continu avec des cordons de soudure particulièrement plats, pour une hygiène impeccable
- Aucune résistance dans la cuve
- Elimination plus efficace des particules de salissures présentes dans le bain lessiviel grâce au dispositif de filtrage complexe
- Une efficacité de lavage exceptionnelle grâce au dispositif de contrôle de la pression et des bras de lavage et qui détecte les baisses de pression de lavage ou les charges potentiellement bloquantes
- Le contrôle de la conductivité garantit la qualité de l'eau utilisée (optionnel)

Plus flexible

- Le nouveau concept modulaire des paniers offre une flexibilité maximale car les modules peuvent être utilisés avec simplicité dans différentes combinaisons
- Grâce à une multitude de combinaisons possibles, il est possible de s'adapter à des situations de charge très diverses
- Une réduction de quantité de paniers nécessaires permet de faire des économies en terme d'acquisition et de stockage
- En plus de la multitude de programmes créés en usine, des programmes spécifiques au client permettent un traitement optimal adapté au degré de salissure et au type de verrerie de laboratoire.

Interface utilisateur

- La conception contemporaine et le bandeau de commande permettent une utilisation particulièrement simple des laveurs-désinfecteurs et facilitent le quotidien exigeant des laboratoires.

Le nouveau système de commande intelligent de la machine en constitue l'élément design central. Grâce à la poignée de porte et au bandeau de commande entièrement recouvert d'inox, ce système innovant permet une utilisation confortable et rapide suivant le principe de la "touche inox".

- Bandeau de commande incliné pour une meilleure lisibilité : Affichage du texte en clair sur 3 lignes et navigation intuitive pour un grand confort d'utilisation. Programmes disponibles pour toutes les applications de laboratoire et des espaces de programmes libres pour les besoins spécifiques des clients... Noms des programmes personnalisables, touches de sélection rapide à affectation libre pour un accès direct aux tâches quotidiennes.

- Poignée et bandeau de commande accessibles et lisses pour un nettoyage facile

Ergonomie

L'accessibilité du réservoir de sel placé dans la porte et la fonction AutoClose de cette dernière facilitent le travail de l'utilisateur.

La contenance maximale du réservoir de sel (dispositif breveté) dans la porte est de

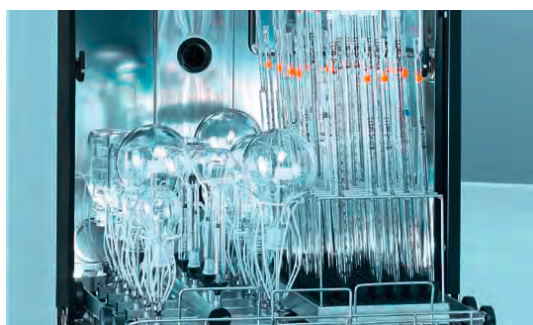

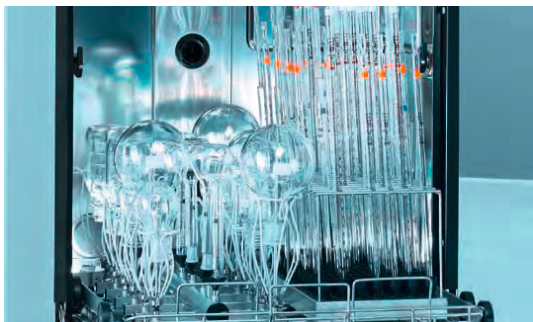

2 kg environ. Il permet un remplissage confortable et ergonomique, sans avoir à se pencher. Par ailleurs, plus besoin de soulever les paniers et chariots pour les sortir de l'appareil afin d'atteindre le réservoir de sel. AutoClose : un léger contact sur la porte et elle se ferme automatiquement. Un effort minime permet ainsi de garantir une fermeture de la cuve en toute sécurité.

Grande efficacité de séchage

Les laveurs-désinfecteurs sont équipés du nouveau dispositif de séchage EcoDry. EcoDry : une fois le programme terminé, la porte s'ouvre automatiquement dès que la température passe sous les 70 °C, grâce à la fonction AutoOpen. L'évacuation de l'humidité résiduelle hors de la cuve est ainsi facilitée et la verrerie sèche plus vite...



Pompe BLMP à vitesse variable brevetée

La pompe BLMP (Brushless Permanent Magnet Motor) de la nouvelle génération de laveurs-désinfecteurs Miele Professional est à vitesse variable et intègre les éléments de chauffe.

- Gain de temps grâce à l'eau chauffée directement dans la pompe de circulation d'eau
- Augmentation de la pression de lavage pour décoller les dépôts incrustés et optimiser le nettoyage de la verrerie et des ustensiles de laboratoire à forme complexe
- Pression de lavage réduite pour un mouillage homogène de toutes les surfaces pendant la phase de neutralisation
- Baisse significative de la consommation en eau et en énergie grâce à une optimisation de la pression en temps réel
- Une maintenance espacée grâce à une technique de pointe



Couplage à l'arrière

- Le nouveau couplage à l'arrière des paniers inférieur et supérieur et des chariots à injection garantit un guidage précis de l'air et de l'eau ainsi qu'une économie de consommation d'énergie.
- Des circuits d'eau moins longs permettent de réduire les pertes de pression de lavage et les déperditions thermiques
- Le système de fermeture automatique des vannes en cas de non utilisation permet de maintenir la pression de lavage au même niveau
- Le couplage du panier est utile pour l'alimentation en eau et en air chaud afin de sécher l'intérieur des éléments de la charge



Des bras de lavage optimisés

- Grâce aux dernières avancées technologiques, le nouveau concept des bras de lavage garantit l'excellence en termes de fiabilité de traitement.
- Différentes formes de buses sont disponibles pour décoller les dépôts incrustés et mouiller la charge de manière homogène
- Rideau d'aspersion homogène grâce au nouvel agencement des buses du bras de lavage
- Baisse de la consommation d'eau par charge et performance de lavage optimisée



Sécurité garantie grâce à divers contrôles

- Les nouveaux laveurs-désinfecteurs sont équipés d'un contrôle de la pression d'aspersion et de la rotation des bras de lavage et selon les modèles, de la conductivité. Leurs capteurs très perfectionnés contribuent dans une large mesure à la fiabilité d'un traitement de qualité.
- Détection immédiate des obstacles, des pièces bloquant les bras de lavage
- Détection d'une baisse du niveau de la pression de lavage, due notamment à la présence de mousse dans la cuve
- Détection des écarts entre les valeurs de conductivité de l'eau recommandées pendant le dernier rinçage
- Détection immédiate grâce aux capteurs intégrés des écarts de paramètres requis ce qui permet à l'utilisateur de corriger les anomalies sans attendre.

Information : Avant toute installation d'un autolaveur, fiche technique des attentes nécessaires (réalisation à votre charge) vous est adressée, à nous retourner complétée. Vous devez prévoir au minimum pour le modèle de base, une arrivée d'eau froide, une évacuation, une alimentation en 220V. Pour le fonctionnement optimal, une arrivée d'eau chaude est recommandée (et/ou alimentation 380V). Port et installation sur devis : merci de nous indiquer l'étage de livraison en précisant escalier ou ascenseur.



à partir de :

5580 €



Autolaveur de laboratoire Miele - 1er prix

C'est un modèle entrée de gamme pour la Verrerie peu sale qui ne nécessite pas de Désinfection.

Il bénéficie de la plus part des innovations de la Gamme, en particulier le Nouveau Bandeau de Commande et Poignée Ergonomique... Mais se limite à 3 Programmes de lavage.

Caractéristiques Techniques :

- Façade Inox
- Commande TouchControl
- Pompe de Circulation 500 l/min
- Température Maximum 65°C
- Cuve de dimensions utiles 500 x 500 x 535 mm
- Encombrement de l'appareil : 600 x 600 x 820 mm
- Raccordement courant triphasé commutable 220 V (à préciser à la commande)
- Chauffage 8.5 KW
- Doseur poudre dans la contre-porte, utilisation de détergent liquide via une possibilité de raccordement externe (optionnelle)
- Doseur porte pour produit de rinçage / agent neutralisant
- Adoucisseur monobloc

Appareil livré Vide, sans chariot, ni panier...

Vous devez choisir au moins 1 panier Haut et un panier bas dans la gamme commune présentée en page suivante...

Descriptif	Référence	Prix TTC
Autolaveur de Laboratoire Miele – 1er Prix	L 78504	5 580 €
Autolaveur de Laboratoire Miele – 1er Prix Avec Pompe pour Eau déminéralisée	L 78514	5 800 €

à partir de :

7110 €



Le plus vendu

Autolaveurs Désinfecteurs de Laboratoire Miele à Séchage EcoDry

- Nouvelle Gamme de Laveurs Désinfecteurs équipés d'une pompe à recirculation variable jusqu'à 500 litres/minute et 14 Programmes via le nouveau Bandeau de Commande TouchControl.

- Parmi ces 14 programmes : 2 programmes libres paramétrables en fonction des utilisateurs, un programme mini (qui se caractérise par une consommation particulièrement basse. Comparé au programme Universel, une économie de plus de 45 % d'eau est réalisée.

Les consommations d'énergie sont en baisse, et la durée des programmes est plus courte.

Le programme Mini est conçu pour le traitement de charge peu sale) ; un programme Injecteur Plus pour une gestion idéale des injecteurs...

- Désinfection thermique à 93°C
- Système de séchage intégré EcoDry
- Raccordement eau froide, eau chaude, eau déminéralisée
- Cuve de dimensions utiles 500 x 500 x 535 mm
- Encombrement de l'appareil : 600 x 600 x 820 mm
- Raccordement courant triphasé commutable 220 V (à préciser à la commande)
- Chauffage 8.5 KW

Les autolaveurs désinfecteurs de Laboratoire Miele proposés dans notre collection, sont les appareils de cette classe, les moins chers du marché.

Attention cette gamme se décline en fonction du type de doseur « poudre » ou « liquide ».

2 types de façades « Blanche » ou « Inox »

Ils sont proposés avec ou sans Pompe pour Eau déminéralisée.

Appareil livré Vide, sans chariot, ni panier...

Vous devez choisir paniers et modules spécifiques en fonction des verreries à laver...

Descriptif	Référence	Prix TTC
Autolaveur Désinfecteur de Laboratoire Miele - Façade Blanche - Version Poudre	L 7858301	7110 €
Autolaveur Désinfecteur de Laboratoire Miele - Façade Blanche - Version Liquide	L 7858302	7410 €
Autolaveur Désinfecteur de Laboratoire Miele - Façade Inox - Version Poudre	L 7858303	7280 €
Autolaveur Désinfecteur de Laboratoire Miele - Façade Inox - Version Liquide	L 7858304	7580 €
Autolaveur Désinfecteur de Laboratoire Miele - Façade Inox - Version Poudre - Avec Pompe pour Eau déminéralisée	L 7858305	7415 €
Autolaveur Désinfecteur de Laboratoire Miele - Façade Inox - Version Liquide - Avec Pompe pour Eau déminéralisée	L 7858306	7680 €



Paniers et Modules à Combiner pour Tous les Modèles Miele de notre gamme...

Les Paniers « de Base » Sans Injection et Compléments...



Complément Grille 21 Crochets pour Bêchers <250 ml



Complément Grille 26 Crochets en 2 hauteurs

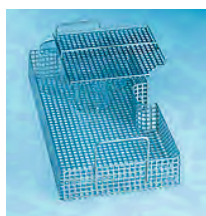

Demi - Complément pour Verreries Diverses



Complément Grille 10 Crochets pour Bêchers >250 ml

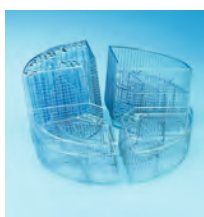

Complément Grille 10 Crochets pour Bêchers >250 ml



Demi-Complément pour 38 Boîtes de Pétri diamètre 100 mm



Panier de Base « Bas »



Panier de Base « Haut » – Hauteur de Chargement 215 mm

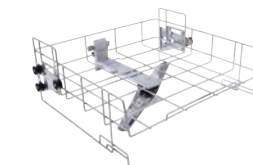

Panier de Base « Haut » – Hauteur de Chargement 165 mm

Descriptif	Référence	Prix TTC
Panier de Base « Haut » – Hauteur de Chargement 165 mm	LMI 101A	396 €
Panier de Base « Haut » – Hauteur de Chargement 215 mm	LMI 102A	396 €
Panier de Base « Bas »	LMI 151U	264 €
Demi - Complément pour Verreries Diverses	L 12AK	120 €
Complément Grille 26 Crochets en 2 hauteurs	L 106E	204 €
Complément Grille 21 Crochets pour Bêchers <250 ml	L 109E	276 €
Complément Grille 10 Crochets pour Bêchers >250 ml	L 110E	216 €
Complément pour 200 Tubes à Essais (jusqu'à 200 mm)	L 1391E	306 €
Demi-Complément pour 38 Boîtes de Pétri diamètre 100 mm	L 118E	378 €
Demi-Complément pour 210 Lames	L 134E	318 €

Les Paniers Avec Injection pour Modules Spécifiques...



Panier « Haut » – pour modules à injection



Panier « Bas » – pour modules à injection

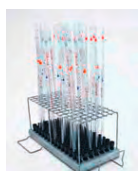

Module pour 98 Pipettes – Cadre de Blocage hauteur 150 mm



Module 2 x 4 Injecteurs pour Verrerie à Col et Flacons (8 buses 6 x 220 mm) et Blocage



Module 3 x 6 Injecteurs pour Verrerie à Col et Flacons (18 buses 4 x 160 mm) et Blocage



Module 3 x 6 Injecteurs pour Verrerie à Col et Flacons (18 buses 4 x 160 mm) sans Blocage



Buse de Rinçage pour Appareils à Poudre de Lavage

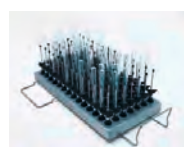

Module pour 98 Tubes à essais ou à centrifuger



Chariot à Injecteurs pour 38 Pipettes

Descriptif	Référence	Prix TTC
Panier « Haut » – pour modules à injection	LMI 100A	588 €
Panier « Bas » – pour modules à injection	LMI 150A	528 €
Buse de Rinçage pour Appareils à Poudre de Lavage	LMI 802A	48 €
Module 2 x 4 Injecteurs pour Verrerie à Col et Flacons (8 buses 6 x 220 mm) et Blocage	LMI 300A	420 €
Module 2 x 4 Injecteurs pour Verrerie à Col et Flacons (8 buses 6 x 220 mm) sans Blocage	LMI 3001A	330 €
Module 3 x 6 Injecteurs pour Verrerie à Col et Flacons (18 buses 4 x 160 mm) et Blocage	LMI 3011A	660 €
Module 3 x 6 Injecteurs pour Verrerie à Col et Flacons (18 buses 4 x 160 mm) sans Blocage	LMI 3012A	486 €
Module 4 x 8 Injecteurs pour Verrerie à Col et Flacons (32 buses 2.5 x 110 mm) et Blocage	LMI 3021A	1332 €
Module 4 x 8 Injecteurs pour Verrerie à Col et Flacons (32 buses 2.5 x 110 mm) sans Blocage	LMI 302A	528 €
Module pour 98 Pipettes – Cadre de Blocage hauteur 150 mm	LMI 303A	1116 €
Module pour 98 Tubes à essais ou à centrifuger	LMI 304A	1608 €
Chariot à Injecteurs pour 38 Pipettes (10 x 100 ml ; 14 x 25 ml ; 14 x 10 ml)	LMI 200A	2010 €

Les détergents

Une gamme de détergents alcalins à pouvoir nettoyant élevé pour la verrerie de laboratoire...

LaboClean A est un détergent alcalin en poudre.

LaboClean FA est un détergent alcalin Liquide.

LaboClean FLA est un détergent alcalin Liquide Intensif.

LaboClean Z est à la fois neutralisant et détergent pour acides, bases, acides organiques...particulièrement efficace lorsqu'il est ajouté au premier rinçage après utilisation d'un détergent faiblement alcalin.

Produits à combiner au Sel "Néosel" en poudre.



Descriptif	Référence	Prix TTC
LaboClean type A8 - 1 kg	L 410284	15 €
LaboClean type A8 - 10 kg	L 410276	125 €
LaboClean type FA - 5 litres	L 410135	90 €
LaboClean type FLA - 5 litres	L 411233	71 €
LaboClean type Z - 5 litres	L 411235	95 €
Sel Néosel - 5 kg	L 600012	29 €



Lave linge de laboratoire à chargement frontal



499 €

Efficacité de lavage: le secret d'un lavage efficace réside dans le mouillage en profondeur du linge et dans la pénétration de la lessive au cœur du textile en particulier pour les linges de laboratoire (blouses, serviettes...) tachés par les colorants et produits chimiques.

Tambour inox insensible à la corrosion, de capacité 5 Kg à Hublot de diamètre 300 mm à ouverture totale.

Le départ différé est aussi un atout pour cette appareil.

Cuve Carboran, matériau haute technologie insensible à l'action combinée de l'eau et des détergents avec réducteur de bruit.

Essorage jusqu'à 1050 tr/mn.

Alimentation 220 V 50 Hz,

puissance 2100 W (max)

Dimensions extérieures : 635 x 675 x 895, 64 Kg

Descriptif	Référence	Prix TTC
Lave linge de laboratoire à chargement frontal	AMS 1290	499 €

Sèche-linge de laboratoire à condensation



598 €

Séchoir par condensation mécanique.

Capacité jusqu'à 6 Kg.
Tambour inox insensible à la corrosion.
Rotation alternée pour un séchage rapide et uniforme.

Consommation 4,37 kW/h pour une durée de cycle de 125 mm (6 Kg coton).
Bac de condensation de 3 Litres.

Alimentation 220 V 50 Hz, puissance 2400 W
Dimensions extérieures : 600 x 580 x 850 mm

Descriptif	Référence	Prix TTC
Sèche-linge de laboratoire à condensation	AMS 1295	598 €

Lave linge séchant de laboratoire



890 €

Ce lave-linge séchant est doté d'un tambour structuré qui permet la formation d'un coussin d'eau protecteur, sur lequel le linge glisse délicatement.

3 en 1 cet appareil permet de laver, sécher et même defroisser avec fonction vapeur.

Moteur induction pour le silence et la performance.

Capacité de lavage : 8 kg.
Capacité de séchage 6 kg.
Volume du tambour : 66 l.
Vitesse d'essorage : 1400 tr/min
Niveau sonore en essorage : 75 dB.
Type d'ouverture : par devant.
Qualité de lavage : A.
Dimensions : 850 x 600 x 605 mm.

Descriptif	Référence	Prix TTC
Lave linge séchant de laboratoire	AMS 1297	890 €

LES SOLUTIONS DE CHAUFFAGE

“Voir aussi notre rubrique cuisines pédagogiques...”



Four micro-ondes 20 Litres



- Un outil de stérilisation pratique (environ 10 minutes à 600 W)
- Grande capacité 20 litres
- Plateau tournant amovible
- Carrosserie et cuve en acier peinture époxy blanche. Porte transparente
- Puissance de chauffe 700 W
- Réglage temps et puissance en continu
- Dimensions : 270 x 520 x 330 mm, 17 kg

Descriptif	Référence	Prix TTC
Four micro-ondes 20 Litres	ASV 9060	152 €

Plaques chauffantes d'appoint

185€



Gamme pratique et économique, les tables chauffantes à poser sont proposées en deux modèles :

- modèle 1 foyer (diamètre 145 mm),
- modèle 2 foyers (diamètres 145/180 mm).

Elles sont dotées d'un voyant de mise sous tension et d'un commutateur à 7 positions.

Descriptif	Référence	Prix TTC
Plaque chauffante d'appoint 1 foyer électrique	ASV 9005	89 €
Plaque chauffante d'appoint 2 foyers électriques	ASV 9006	185 €

Plaque chauffante 2 foyers électriques - Encastrable



196€

Commandes par manettes
2 foyers électriques

Puissance des foyers :
- AVC : 1500W/145mm
- ARC : 1500W/180mm

Couleur : blanc

Dimensions (en mm) :
Encastrement : H 30 x L 270 x P 490
Hors tout : L 290 x P 510 Poids 5.9 Kg
Alimentation 220 V - 50 Hz
3000 W au total
Cordon de raccordement (m) : 1.1

Descriptif	Référence	Prix TTC
Plaque chauffante 2 foyers électriques - Encastrable	ASV 9012	196 €

Plaque chauffante 4 foyers électriques - Encastrable



238€

Modèle carré 60 cm électrique émaillé blanc
4 foyers électriques
Commandes par manettes frontales
Voyant de mise sous tension

Puissance des foyers :
AVG à limiteur - 1500W/145mm
AVD à limiteur - 1500W/145mm
ARG à limiteur - 2000W/180mm
ARD à limiteur - 2000W/180mm
Alimentation (V/Hz/A) : 230/50/32 / 7000 W

Encastrement : 560 x 480 x 30 mm
Dimensions hors tout : 594 x 510 - 11, 9 Kg

Descriptif	Référence	Prix TTC
Plaque chauffante 4 foyers électriques - Encastrable	ASV 9014	238 €

Plaque chauffante 2 foyers vitrocéramiques - Encastrable



395€

Commandes par manettes
Arrêt automatique
Témoins de chaleur résiduelle

Caractéristiques :
2 foyers Hi-Light

Puissance des foyers :
- AVC Hi-Light : 1200W/145mm
- ARC Hi-Light : 1800W/180mm

Couleur : noir

Dimensions (en mm) :
Encastrement : H 51 x L 270 x P 490
Hors tout : L 300 x P 520 - 4 Kg
Alimentation 220 V - 50 Hz / 3000 W

Descriptif	Référence	Prix TTC
Plaque chauffante 2 foyers électriques vitrocéramiques - Encastrable	ASV 9022	395 €

Plaque chauffante 4 foyers électriques - Encastrable

445€



Les témoins restent allumés tant que la température des foyers n'est pas redescendue en dessous de 60°C et vous préviennent contre tout risque de brûlure.

Caractéristiques :
60 cm vitrocéramique
4 foyers radiants
Commandes par manettes
Témoins individuels de chaleur résiduelle

Puissance des foyers :
AVG Radiant - 2100W/210mm
AVD Radiant - 1200W/145mm
ARG Radiant - 1200W/145mm
ARD Radiant - 1700W/180mm

Alimentation 220 V - 50 Hz / 6200 W au total
Dimensions hors tout : 590 x 520 mm
Dimensions d'encastrement : 560 x 490 x 43 mm

Descriptif	Référence	Prix TTC
Plaque chauffante 4 foyers électriques vitrocéramiques - Encastrable	ASV 9024	445 €

Plaque chauffante 4 foyers induction - Encastrable

678 €



Les Minuteurs Indépendants, permettent de piloter chaque foyers de la table individuellement.

Fonctionnels, les minuteurs électroniques permettent de cuisiner l'esprit libre : le temps de cuisson idéal peut être programmé sur chaque foyer.

Une fois ce temps écoulé, un signal sonore retentit et le foyer se coupe automatiquement.

Dispositif Anti-surchauffe : Cette sécurité est idéale pour éviter que l'huile ne s'enflamme.

Caractéristiques :

60 cm induction

4 foyers induction

Commandes individuelles par touches sensibles

4 minuteurs

Descriptif	Référence	Prix TTC
Plaque chauffante 4 foyers induction - Encastrable	ASV 9034	678 €

Four à pyrolyse - Encastrable - Porte froide de sécurité

795 €



Dispositif PYROLUXE :

Ce système complet vous garantit un résultat de nettoyage optimal. Il est composé d'un émail pyrolytique de grande qualité, d'une gestion précise de la température et d'un choix de niveau de nettoyage en fonction du degré de salissure de votre four.

Pyrolyse 2 cycles pré-programmés

Conso Pyrolyse 150 min : 5200 W

Conso Pyrolyse 90 min : 3200 W

Descriptif	Référence	Prix TTC
Four à pyrolyse - Encastrable - Porte froide de sécurité	ASV 9059	795 €

Cuisinière vitrocéramique 4 feux - Four à catalyse

798 €

La cuisinière vitrocéramique est dotée de 4 foyers radiants. Son four multifonction bénéficie du nettoyage catalyse qui facilite l'entretien.

Les Foyers radiants:

Foyer avant gauche: Hi-Light, 1700W/180mm

Foyer arrière gauche: Hi-Light, 1200W/140mm

Foyer avant droit: Hi-Light, 1200W/140mm

Foyer arrière droit: Hi-light, 1700W/180mm

sont idéaux pour tous les usages : des cuissons les plus vives aux plats longuement mijotés.

Témoin de chaleur résiduelle : il vous indique qu'une des surface est encore chaude, pour votre sécurité

Le four multifonction offre une chaleur constante et bien répartie à l'intérieur de l'enceinte de 57 Litres, l'air cuit et dore de façon uniforme en tous points. Il est possible de cuire sur deux niveaux en même temps.

La Fonction pizza : Envie d'une pizza croustillante et savoureuse ? Sélectionnez la fonction spéciale pizza pour des résultats "comme au restaurant".

Le Tournebrotte vous permettra de réussir

toutes vos volailles ou rôtis.

Puissance du grill 1650 W.

Programmateur électronique assure une gestion fiable et précise du temps de cuisson.

La Fonction minuteur vous permet de programmer votre cuisinière pour qu'elle démarre à l'heure prévue et qu'elle s'éteigne automatiquement une fois le temps écoulé.

Le nettoyage par catalyse se fait au fur et à mesure de la cuisson grâce aux parois catalytiques qui absorbent et détruisent les graisses projetées sur les parois de la cavité.

Dimensions 600 x 600 x 850 mm.

Classe énergétique A

Chauffage classique 0,89 kWh

Convection forcée 0,79 kWh



Descriptif	Référence	Prix TTC
Cuisinière vitrocéramique 4 feux - Four à catalyse	ASV 9054	798 €

UNE LARGE GAMME DE BECS ELECTRIQUES DE LABORATOIRES...

Electrobec 500 W - 650°C



LA solution électrique pour remplacer le Bec Bunsen

L'appareil fonctionne par ascension d'une colonne de chaleur. Les récipients sont maintenus au dessus de cette colonne de sorte qu'il est possible de ne chauffer qu'une partie du récipient ce qui évite en particulier les projections lors du chauffage des tubes à essais en particulier...
La surface de chauffe très large convient parfaitement aux récipients à fond plat et évite le mauvais positionnement des contenants.
L'Appareil se branche directement sur une prise secteur.
Le carénage en tôle forte ajourée permet à l'ensemble de rester parfaitement froid
Appareil agréé par l'Education Nationale et aux Normes Européennes.
Un socle large offre une grande stabilité à l'appareil.
Une triple protection électrique: bilame, palpeur et fusible, rend sans effet les mauvaises manipulations (renversement de liquides ou de matières en fusion).

Utilisation simple.
Après mise sous tension un voyant s'allume.
A l'aide du bouton de réglage de la température, on met en chauffe l'électrobec, lorsque le voyant s'éteint, la température est atteinte.

Dimensions 170 x 130 x 190 mm. Poids 3,8 Kg

L'appareil est proposé en 2 versions :

TP 8050 Electrobec 500W (puissance autorisée sur les tables élèves) ou TP 8051 Electrobec 900 W convient pour les travaux intensifs (préparation).



Statif à tige pour verrerie
Permet de maintenir des ballons et tubes...
Il reste froid pendant l'utilisation.



Magnésium



Paille d'acier



Poudre de fer

Plaque de Microbiologie

1 à 4 plateaux se fixent sur les côtés du carter de protection pour créer un espace stérile d'ensemencement autour. Les plaques sont aménagées de porte-tubes à essais. Vendue à l'unité

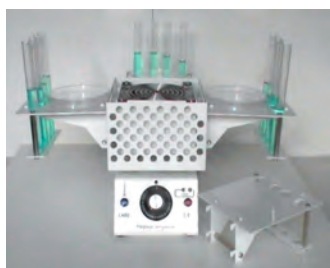

Pastilles Ecoflam

Pour certaines expériences justifiant la flamme. Produit naturel produisant une flamme de l'ordre d'une minute par pastille. Se consume sans émanations toxiques. Ne s'enflamme qu'à haute température au contact direct de la grille du bec. Hors de la zone de chauffe, elle s'éteint spontanément. Boîte de 60 pastilles

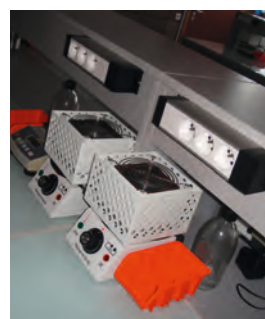

Descriptif	Référence	Prix TTC
Electrobec 500 W - 650°C	TP 8050	254 €
Electrobec 500 W - 650°C par 10 unités minimum	TP 8050-10	228 €
Electrobec 900 W - 750°C	TP 8051	326 €
Electrobec 900 W - 750°C par 10 unités minimum	TP 8051-10	304 €
Statif pour Verrerie Fond Rond	TP 8055	21 €
Plaques de Microbiologie	TP 8060	36 €
Plaques de Combustion pour Poudres	TP 8065	13 €
Plaques de Combustion pour Solides	TP 8066	13 €
Pastilles EcoFlam (Boîte de 60)	TP 8070	14 €

Le Technibec 460 W - 920 °C

264€

920°C



Un bec électrique qui égale la température de chauffe du bec Mecker

La surface de chauffe très large convient parfaitement aux récipients à fond plat et évite le mauvais positionnement des contenants.

En surface la température de chauffe atteint 920°C dans le cône de flux, pour une Puissance de 460 W seulement !

L'Appareil se branche directement sur une prise secteur.

L'Appareil fonctionne par ascension d'une colonne de chaleur.

Les récipients sont maintenus au dessus de cette colonne de sorte qu'il est possible de ne chauffer qu'une partie du récipient ce qui évite en particulier les projections lors du chauffage des tubes à essais en particulier...

Le carénage en tôle forte ajourée permet à l'ensemble de rester parfaitement froid. Un socle large offre une grande stabilité à l'appareil...

Un dispositif conçu pour le travail du verre: couder le verre, border le verre, étirer pour la réalisation de pipettes Pasteur et de râteaux...

Dimensions : 140 x 180 x 100 mm. Poids 3 Kg



Une table spécifiquement conçue pour les manipulations de microbiologie, s'encastre exactement autour du foyer du technibec créant un espace stérile de destruction des bactéries, de stérilisation d'oses, d'ensemencement de boîtes de Pétri...

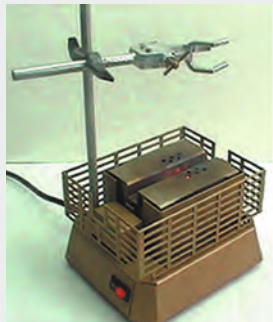

Statif pour verrerie fond rond

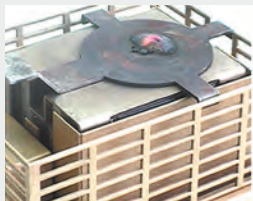

Plaques de Combustions et Statifs

Les accessoires utilisés pour l'étude des combustions de Solides, de Poudres Métalliques, les expériences sur les PVC et Couleurs de Flammes, ainsi que les tiges de suspension utilisées pour les montages de verrerie, sont proposés en options...

Descriptif	Référence	Prix TTC
Le Technibec 460 W - 920 °C	TP 8090	264 €
Statif pour Verrerie Fond Rond	TP 8055	21 €
Table de Microbiologie pour Technibec	TP 8096	69 €
Kit de Combustion pour Technibec	TP 8097	54 €
Régulateur de Température (pour Technibec et ElectroFour)	TP 8082	99 €

L'ElectroFour de microbiologie

405€



NOUVEAU DESIGN

Encore plus de performance, 750°C en surface et 880°C au cœur du four...

Un dispositif conçu pour le travail du verre: couder le verre, border le verre, étirer pour la réalisation de pipettes Pasteur et de râteaux...

En l'espace d'une minute le verre peut être coudé, étiré...

Le flux d'air chaud créé par l'Electrofour peut facilement enflammer une allumette en l'approchant à environ 5 cm de la surface de chauffe

Deux poignées permettent de transporter le microbio sans aucun danger

Interrupteur avec voyant de mise sous tension, fusible de protection.

Conformité à la norme CE.

Recommandé en microbiologie pour la stérilisation d'anses, la création d'un espace stérile autour de l'appareil, la stérilisation des cols de verrerie...



Statif pour verrerie fond rond



Associé à un régulateur de température optionnel, le manipulateur peut régler et stabiliser la température désirée

Descriptif	Référence	Prix TTC
L'ElectroFour de microbiologie	TP 8080	405 €
Support pour Verrerie à Fond Plat sur ElectroFour	TP 8085	48 €
Statif pour Verrerie Fond Rond	TP 8055	21 €
Pastilles EcoFlam (Boîte de 60)	TP 8070	14 €
Régulateur de Température (pour Technibec et ElectroFour)	TP 8082	99 €

Le TechniFour Plus,
pour travailler en toute sécurité sous hotte!



LSL €



Le seul bec électrique de laboratoire qui vous permet de travailler sous Hotte et en espace stérile...
Puissant, il offre une température de chauffe de 700°C au cœur du four, afin de travailler le verre pour réaliser rataux, de stériliser les cols de verrerie et les anses de platine ou de flamber les lames de verre...
Compact, il vous permet de créer un espace stérile dans la zone de travail en pourtour du coeur de chauffe sans prendre beaucoup d'espace sur le plan de travail.
Son carénage de protection reste toujours froid pour vous assurer une sécurité maximum.
Produit conforme à la Norme CE.
Puissance 250 W
Branchement sur secteur 230 V - 50 Hz. Protection par fusible rapide F.5A.H250V.
Voyant de mise sous tension rouge.
Dimensions 90 x 120 x 90 mm - 1 Kg
Garantie 3 ans.



Descriptif	Référence	Prix TTC
Le TechniFour Plus	TP 8180	454 €

Pensez à "TechniFour" pour travailler sous hottes et sorbonnes en toute sécurité...
Retrouvez nos hottes, sorbonnes et PMS dans la rubrique "Mobilier de Sécurité" !



LES PETITS ÉQUIPEMENTS DE CHAUFFAGE...

Bec Bunsen avec vanne de sécurité

Avec robinet à vis et stabilisateur de flamme, équipé d'une vanne de sécurité qui interrompt le passage du gaz en cas d'extinction de la flamme.

Vanne homologuée CE 90/396

Modèle en laiton nickelé de 11 mm de diamètre et 130 mm de hauteur

- Modèle Butane/ Propane - LAB 121002
- Modèle Gaz Naturel - LAB 121003



Descriptif	Référence	Prix TTC
Bec Bunsen avec vanne de sécurité - Butane/ Propane	LAB 121002	99 €
Bec Bunsen avec vanne de sécurité - Gaz Naturel	LAB 121003	99 €

Bec Bunsen avec vanne de sécurité et allumage Piezo-electrique

Avec robinet à vis et stabilisateur de flamme, équipé d'une vanne de sécurité qui interrompt le passage du gaz en cas d'extinction de la flamme.

Vanne homologuée CE 90/396

Modèle en laiton nickelé de 11 mm de diamètre et 130 mm de hauteur

- Modèle Butane/ Propane - LAB 121004
- Modèle Gaz Naturel - LAB 121005



Descriptif	Référence	Prix TTC
Bec Bunsen avec Vanne de Sécurité et Piezo électrique - Butane/ Propane	LAB 121004	121 €
Bec Bunsen avec Vanne de Sécurité et Piezo électrique - Gaz Naturel	LAB 121005	121 €

Bec Bunsen avec robinet à vis et stabilisateur de flamme

Modèle en laiton nickelé de 11 mm de diamètre et 130 mm de hauteur

- Modèle Butane/ Propane - LAB 121000
- Modèle Gaz Naturel - LAB 121001



Descriptif	Référence	Prix TTC
Bec Bunsen robinet à vis - Butane/ Propane	LAB 121000	34 €
Bec Bunsen robinet à vis - Gaz Naturel	LAB 121001	34 €

Support trépied circulaire

En acier zingué

2 modèles hauteur 175 mm ou 200 mm
Diamètre 125 mm



Descriptif	Référence	Prix TTC
Support trépied circulaire Hauteur 175 mm	LAB 121012	6 €
Support trépied circulaire Hauteur 200 mm	LAB 121014	6 €

Lampe à alcool

Lampe à alcool en verre avec mèche diamètre 4 mm de longueur 13 cm .

Complète avec bouchon plastique.

Disponible par lot de 10 lampes.



Descriptif	Référence	Prix TTC
Lampe à alcool (à l'unité)	LAB 10065	7 €
Lampe à alcool (par 10 pièces)	LAB 10065-10	45 €

Allume Feu Piezo-électrique

Pour l'allumage des becs bunsen



Descriptif	Référence	Prix TTC
Allume Feu Piezo-électrique	LAB 121010	9 €

Grille métallique pour bec Bunsen

Avec disque céramique, garanties sans amiante.

Dimensions 150 x 150 mm. A l'unité

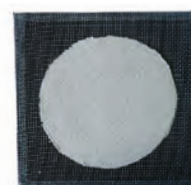

Descriptif	Référence	Prix TTC
Grille Métal pour bec Bunsen	LAB 121015	2,50 €

Bec micro-brûleur à cartouche



Brûleur à gaz liquide rechargeable. Compact et facile à utiliser, il est indispensable dans votre laboratoire. Il est équipé d'un réservoir de gaz liquide non démontable mais rechargeable. Ce petit appareil permet de réaliser l'expérience de l'étude du spectre du sodium (expérience de la flamme) ou de la combustion du magnésium...

Caractéristiques :

Température maximum : 1300°C.
 Temps de combustion : 65 à 120 minutes. Poids vide : 210 g.
 Capacité du réservoir de gaz : 150 ml.
 Dimensions : Hauteur : 85 mm. Largeur : 125 mm. Diamètre du socle : 79 mm.
 Les recharges de gaz liquide se trouvent chez tous les revendeurs de briquets.
 Livré avec notice.
 Livré sans gaz (non chargé).

Descriptif	Référence	Prix TTC
Bec micro-brûleur à cartouche	LAH 24100	43 €

Kit tuyau gaz naturel 12/18 - 2 mètres avec colliers



Ne jouez pas avec la sécurité, seules les tuyaux destinés au laboratoire XPD 36-126 doivent être utilisés avec des becs Bunsen...

Tube souple en caoutchouc blanc
 Certifié conforme à la Norme XP D 36-126

Tube pour le Gaz Naturel (12 x 18 mm) destiné au raccordement des appareils mobiles à usage non domestique (bec bunsen...) dans les domaines tertiaires et industriels notamment dans les laboratoires de recherche et d'enseignement.
 Longueur 2 mètres
 Kit complet avec 2 colliers de serrage.

Durée de Validité 5 ans.

Descriptif	Référence	Prix TTC
Kit tuyau gaz naturel 12/18 - 2 mètres avec colliers	LAH 24110	22 €

Kit tuyau Butane/ Propane 6/12 - 2 mètres avec colliers



Ne jouez pas avec la Sécurité, seules les Tuyaux destinés au Laboratoire XPD 36-126 doivent être utilisés avec des Becs Bunsen...

Tube souple en caoutchouc blanc
 Certifié conforme à la Norme XP D 36-126

Tube pour le Butane/ Propane (6 x 12 mm) destiné au raccordement des appareils mobiles à usage non domestique (bec bunsen...) dans les domaines tertiaires et industriels notamment dans les laboratoires de recherche et d'enseignement.
 Longueur 2 mètres
 Kit complet avec 2 colliers de serrage.

Durée de Validité 5 ans.

Descriptif	Référence	Prix TTC
Kit tuyau Butane/ Propane 6/12 - 2 mètres avec colliers	LAH 24112	9 €

LES SOLUTIONS DE CHAUFFAGE ÉTUVES, BAINS, INCUBATEURS, ...

ÉTUVES & INCUBATEURS

Étuves de séchage à régulation mécanique

Les atouts de l'étuve de séchage BINDER :

Séchage et stérilisation jusqu'à 300°C.

La convection naturelle rend les processus thermiques plus efficaces.

Séchage rapide et homogène garantis.

La technologie de la chambre de préchauffage APT.line™ à régulation électronique garantit une haute précision des températures et des résultats reproductibles.

Plage de température de 5 °C au-dessus de la température ambiante jusqu'à 300 °C.

Réglage numérique de la température, au degré près.

Contrôleur DS équipé d'une minuterie intégrée de 0 à 99,59 h.

Limiteur de température ajustable classe 2 (DIN 12880) équipé d'une alarme visuelle.

Taux de renouvellement de l'air réglable grâce au volet d'aération avant, évacuation par tuyauterie à l'arrière Ø 50 mm.

En option et sur demande : interface RS 422 pour le logiciel de communication

APT-COM™ DataControlSystem.

Les appareils sont empliables.

Livrées avec 2 clayettes chromées et certificat de contrôle BINDER

Caractéristiques :

Étuve 23 litres :

Dimensions extérieures : 433 x 492 x 516 mm.

Dimensions intérieures : 222 x 330 x 277 mm.

Volume intérieur : 23 litres.

Masse à vide : 22 kg.

Alimentation : 230 V - 50 Hz.

Puissance nominale : 0,8 kW.

Étuve 53 litres :

Dimensions extérieures : 634 x 617 x 575 mm.

Dimensions intérieures : 400 x 400 x 330 mm.

Volume intérieur : 53 litres.

Masse à vide : 42 kg.

Alimentation : 230 V - 50 Hz.

Puissance nominale : 1,2 kW.

Étuve 115 litres :

Dimensions extérieures : 834 x 702 x 645 mm.

Dimensions intérieures : 600 x 480 x 400 mm.

Volume intérieur : 115 litres.

Masse à vide : 57 kg.

Alimentation : 230 V - 50 Hz.

Puissance nominale : 1,6 kW.

à partir de :

1315 €



Descriptif	Référence	Prix TTC
Étuves de séchage à régulation mécanique 23 litres	ASV 3096	1 390 €
Étuves de séchage à régulation mécanique 53 litres	ASV 3097	1 315 €
Étuves de séchage à régulation mécanique 115 litres	ASV 3098	1 940 €

Incubateurs à convection naturelle.

à partir de :

1768 €



Les incubateurs BINDER à convection naturelle sont spécialement conçus pour une utilisation continue et stable. Ils conviennent parfaitement à l'incubation délicate d'organismes et au conditionnement de matières thermosensibles ou au chauffage microbiologique. La technologie de la chambre de préchauffage APT.line™ à régulation électronique garantit une haute précision des températures et des résultats reproductibles. Plage de température de 5 °C au-dessus de la température ambiante jusqu'à 100 °C. Contrôleur DS équipé d'une minuterie intégrée de 0 à 99 h. Réglage numérique de la température, avec une précision au dixième de degré. Régulateur de température ajustable classe 3.1 (DIN 12880) équipé d'une alarme visuelle. Taux de renouvellement de l'air réglable grâce au volet d'aération avant, évacuation par tuyauterie à l'arrière Ø 50 mm. Porte vitrée intérieure. Interface RS 422 pour le logiciel de communication APT-COM™ DataControlSystem. Les appareils sont empilables. Livré avec 2 clayettes chromées et certificat de contrôle BINDER.

Caractéristiques :

Incubateur 23 litres :
Dimensions extérieures : 433 x 492 x 516 mm.
Dimensions intérieures : 222 x 330 x 277 mm.
Volume intérieur : 23 litres.
Masse à vide : 26 kg.
Alimentation : 230 V - 50 Hz.
Puissance nominale : 0,2 kW.

Incubateur 53 litres :
Dimensions extérieures : 634 x 617 x 575 mm.
Dimensions intérieures : 400 x 400 x 330 mm.
Volume intérieur : 53 litres.
Masse à vide : 43 kg.
Alimentation : 230 V - 50 Hz.
Puissance nominale : 0,4 kW.

Incubateur 115 litres :
Dimensions extérieures : 834 x 702 x 645 mm.
Dimensions intérieures : 600 x 480 x 400 mm.
Volume intérieur : 115 litres.
Masse à vide : 61 kg.
Alimentation : 230 V - 50 Hz.
Puissance nominale : 0,4 kW.

Descriptif	Référence	Prix TTC
Incubateur à convection naturelle 23 litres	ASV 3099	1 795 €
Incubateur à convection naturelle 53 litres	ASV 3100	1 768 €
Incubateur à convection naturelle 115 litres	ASV 3101	2 380 €

Autoclave cocotte-minute 8 litres

850 €



Le dispositif le plus simple et le plus économique.
Système de contrôle : sifflet, manomètre, thermomètre.
Sécurité : soupape-sifflet et couvercle.
Poignées larges pour une bonne préhension.
Contrôle de la pression par manomètre gradué jusqu'à 2 bar.
Utilisation normale à 1,5 bar soit 127 °C.
Hauteur utile 196 mm.

Descriptif	Référence	Prix TTC
Autoclave cocotte-minute 8 litres	ASV 3090	850 €

Autoclave Micro 8 - 8 litres

Autoclave électrique de paillasse - 8 litres.

Idéal pour stérilisation

Meuble extérieur et partie supérieure en acier inox AISI 304.

Réservoir et couvercle en acier inox à ouverture facile.

Élément chauffant en acier inox spécial INCOLOY très robuste, résistant à la corrosion et la haute température.

Évacuation manuelle de l'air à la mise en marche.

Fermeture simple et sûre, avec dispositif de sécurité de l'ouverture du couvercle.

Interrupteur général de mise en marche.

Livré avec un panier en fil acier inox de diam. 220mm et de 140mm de hauteur.

Panneau de commande équipé de :

- Manomètre.
- Indicateur lumineux d'alarme en cas de surchauffe.
- Indicateur lumineux de porte ouverte.
- Indicateur lumineux de phase de stérilisation.
- Indicateur lumineux de fin de cycle.
- Sélection de pression 121°C ou 134°C.
- Indicateurs lumineux à 121°C ou 134°C.
- Minuterie de 0 à 60'.

Caractéristiques techniques :

Capacité : 8 litres.

Puissance : 1000W.

Dimensions : 400 x 380 x 380mm

Masse : 13 kg.



2580 €

Descriptif	Référence	Prix TTC
Autoclave Micro 8 - 8 litres	ASV 3093	2580 €

Incubateur - modèle économique

630 €



Incubateur bactériologique.

Affichage digital de la température allant de +1°C à 60°C.

Spécialement étudié pour la croissance des bactéries sur des plaques gélosées à 37°C ou pour l'analyse de transfert à 60 °C.

Livré avec deux clayettes pour une capacité maximum.

Accepte des contenants (type flacons) jusqu'à 2 litres.

Dimensions : int. 261 x 236 x 325mm / ext. 335 x 368 x 475mm.

Descriptif	Référence	Prix TTC
Incubateur - modèle économique	ASV 3094	630 €

Yaourtière électrique

Couvercle transparent.

Puissance : 15W.

Interrupteur marche / arrêt.

Livré avec 7 pots en verre de 170 ml.

Dimensions : 230 x 160 x 230 mm.

Masse : 2 kg.



32 €

Descriptif	Référence	Prix TTC
Yaourtière électrique	ASV 3095	32 €



Bains-marie thermostatiques modèles "Education".



LAB 110001

Cuve en polycarbonate anti-chocs.

Ces bains-marie robustes vous accompagneront dans tous vos travaux pratiques et préparations au sein de votre laboratoire.

Composés de trois parties différentes, ils se démontent pour faciliter leur nettoyage: la tête, la cuve et le portoir.



LAB 110002

La tête est en plastique anti-choc avec une tôle de protection anti-vapeur en acier inox et contient tous les composants électriques: Interrupteur principal avec voyant, régulateur de température, voyant de chauffage, thermostat de sécurité contre surchauffe DIN12879 avec voyant d'alarme, fusible et résistance de chauffage d'acier inox en contact direct avec le liquide, qui occupe toute la longueur de la cuve.

Cuve en polycarbonate résistant aux chocs transparente en vue de faciliter l'observation de l'évolution de l'expérience.

Portoir en acier inox avec un trou pour le thermomètre.

Livré avec couvercle

Caractéristiques techniques :

230V - 50/60Hz

Type de protection DIN EN 60529 IP 61.

Poids : 2,1 kg.

Dimensions :

- H140 x L99 x P107 mm (2 litres),

- H140 x L200 x P140 mm (6 litres).



LAB 110003

Puissance :

- 400 W (2 litres),

- 700 W (6 litres).



LAB 110004

Descriptif	Référence	Prix TTC
Bain-marie 2 litres - Analogique (avec portoir 12 tubes diam 16mm)	LAB 110001	290 €
Bain-marie 6 litres - Analogique (avec portoir 24 tubes diam 18mm)	LAB 110002	360 €
Bain-marie 6 litres - Digital (avec portoir 24 tubes diam 18mm)	LAB 110003	480 €
Bain-marie 6 litres - Digital - Avec agitation (avec portoir 24 tubes diam 18mm)	LAB 110004	500 €

Bains-marie analogique



Cuve en inox.

Bains-marie proposés en 5 capacités différents 2 L, 6 L, 12 L, 20 L et 45 L. Boîtier métallique peint, avec régulation de la température analogique. Les cuves sont en acier inox. Voyant de mise sous tension et voyant de température en façade. Les résistances sont en acier inox et en contact direct avec le liquide.

Caractéristiques :

230V 50/60Hz. Sécurité contre surchauffe DIN12879. Le modèle 20L possède une évacuation latérale et un robinet de vidange. Type de protection DIN EN60529 IP33.

Accessoires : grille de fond, couvercle, support de portoir et portoir pour être suspendu au support.

Bain-marie 2 litres - Analogique :

Puissance : 400W.
Dimensions int : 130 x 150 x 150mm.
Dimensions ext : 170 x 230 x 185mm.
Masse : 3 kg.

Bain-marie 6 litres - Analogique :

Puissance : 600W.
Dimensions int : 140 x 150 x 300mm.
Dimensions ext : 200 x 230 x 335mm.
Masse : 4 kg.

Bain-marie 12 litres - Analogique :

Puissance : 1200W.
Dimensions int : 300 x 150 x 300mm.
Dimensions ext : 350 x 230 x 355mm.
Masse : 6 kg.

Bain-marie 20 litres - Analogique :

Puissance : 1600W.
Dimensions int : 300 x 150 x 480mm.
Dimensions ext : 335 x 230 x 540mm.
Masse : 8 kg.

Bain-marie 45 litres - Analogique :

Puissance : 2500W.
Dimensions int : 500 x 150 x 620mm.
Dimensions ext : 560 x 230 x 660mm.
Masse : 18 kg.

Descriptif	Référence	Prix TTC
Bain-marie 2 litres - Analogique	LAB 110005	349 €
Bain-marie 6 litres - Analogique	LAB 110006	384 €
Bain-marie 12 litres - Analogique	LAB 110007	499 €
Bain-marie 20 litres - Analogique	LAB 110008	680 €
Bain-marie 45 litres - Analogique	LAB 110009	845 €

Accessoires pour bain marie inox...



plaque couvre resistance



portoir inox



couvercle inox



support de portoir

Descriptif	Référence	Prix TTC
Couvercle inox pour bain-marie 2L	LAB 110010	20€
Couvercle inox pour bain-marie 6L	LAB 110011	26 €
Couvercle inox pour bain-marie 12L	LAB 110012	48 €
Couvercle inox pour bain-marie 20L	LAB 110013	56 €
Couvercle inox pour bain-marie 45L	LAB 110014	113 €
Plaque couvre résistance pour bain marie 2L	LAB 110015	25 €
Plaque couvre résistance pour bain marie 6L	LAB 110016	28 €
Plaque couvre résistance pour bain marie 12L	LAB 110017	38 €
Plaque couvre résistance pour bain marie 20L	LAB 110018	54 €
Plaque couvre résistance pour bain marie 45L	LAB 110019	142 €
Support de portoir pour bain marie 6L	LAB 110020	30 €
Support de portoir pour bain marie 12L	LAB 110021	36 €
Support de portoir pour bain marie 20L	LAB 110022	42 €
Portoir inox 24 tubes de diam. 16mm	LAB 110023	55 €
Portoir inox 24 tubes de diam. 20mm	LAB 110024	55 €
Portoir inox 36 tubes de diam. 13mm	LAB 110025	55 €

Évaporateur rotatif PRO

Évaporateur rotatif RS 100-PRO muni d'un panneau de contrôle intégrant un grand écran LCD permettant un contrôle digital de nombreux paramètres tels que la vitesse, la température, le temps de fonctionnement.

Son champs d'applications est très large et permet d'obtenir des réactions de distillation et de séparation liquide/liquide, liquide/solide, etc.

Ce modèle peut être utilisé dans de nombreux secteurs, tels que les laboratoires de chimie et biochimie, en agroalimentaire, dans les processus industrielles, en recherche et pour l'enseignement.

- Grand écran LCD fournissant les informations simultanément de vitesse, de température et de temps de fonctionnement,
- Gamme de vitesse de 20 à 280 r.p.m.,
- Grand bain chauffant de 5 litres pour eau/huile, jusqu'à 180°C,
- Contrôle digital et précis de la température avec circuit de sécurité réglable,
- Panneau de commande à grand écran LCD et multi-affichage,
- Réfrigérant breveté (surface de refroidissement de 1500 cm²) avec excellent effet de refroidissement,
- Elévateur motorisé avec quick-action, et relèvement automatique du ballon à évaporation en cas de panne de courant,
- Reconnaissance de la position finale réglable, pour protéger l'opérateur et protéger l'échantillon contre la casse,
- Ballon à évaporation avec éjecteur, facile à retirer,
- Double système PTFE résistant aux agents chimiques et ressort de pression breveté fournissant un système parfaitement hermétique,
- Equipement contrôlable via PC grâce à une connexion USB.

Caractéristiques techniques :

Puissance : 1400W - 220V-50Hz

Moteur : DC moteur sans balai

Gamme vitesse 20 - 280 trs/min

Affichage de la vitesse : écran LCD

Sens de la rotation réversible : Oui

Température (°C): RT - 180

Précision température (°C): +/- 1

Affichage de la température : écran LCD

Elévateur : motorisé

Course (enmm) : 150

Minuteur : Oui

Affichage minuteur : écran LCD

Pièces détachées : disponibles sur demande

Minuteur (min) : 1 à 999

Dimensions : 465 x 457 x 583mm

Masse (kg) : 15

Connectique USB : Oui

Classe de protection : DIN EN60529 IP20

2600 €



Descriptif	Référence	Prix TTC
Évaporateur rotatif PRO	LAB 110026	2600 €

Pompe à vide et compresseur à membrane

1800 €



Modèle : N-820

Débit de vide à 1Atm : 20L/min

Vide limite absolu : 8 mbar

Pour connexion tube : Ø. int. 10 mm

Nombre de tête et phase : 2

Matière des têtes : PTFE

Matière des membranes : PTFE

Matière des valves : FFPM

Protection du moteur : IP 44

Dimensions : 210 x 150 x 310 mm

Masse : 9,3kg

Descriptif	Référence	Prix TTC
Pompe à vide et compresseur à membrane	LAB 110027	1800 €

Chauffe-ballon

Chauffe-ballon avec régulation électronique de la température, pour les procédés de distillation, d'évaporation, d'extraction et d'ébullition.

Température jusqu'à 450°C sur la surface du chauffe-ballon. Mode de fonctionnement en continu.

Régulation de la température de manière sûre, rapide et uniforme.

Matériaux robustes et résistants à la corrosion. Facile de manipulation.

Tous nos modèles sont livrés avec une tige de support en aluminium et une pince de maintien pour le thermomètre.

Alimentation : 220V-50 Hz.

Chauffe-ballon 100 ml :

Capacité : 100 ml.
Puissance : 100W.
Dimensions : 200 x 160 mm

Chauffe-ballon 250 ml :

Capacité : 250 ml.
Puissance : 150W.
Dimensions : 200 x 160 mm

Chauffe-ballon 500 ml :

Capacité : 500 ml.
Puissance : 250W.
Dimensions : 200 x 160 mm

Chauffe-ballon 1000 ml :

Capacité : 1000 ml.
Puissance : 250W.
Dimensions : 200 x 160 mm

à partir de :

110 €



Descriptif	Référence	Prix TTC
Chauffe-ballon 100 ml	LAB 110028	110 €
Chauffe-ballon 250 ml	LAB 110029	115 €
Chauffe-ballon 500 ml	LAB 110030	120 €
Chauffe-ballon 1000 ml	LAB 110031	139 €

Chauffe-ballon avec agitation

à partir de :

185 €



Chauffe-ballon avec régulation électronique de la température et agitation, pour procédés de distillation, d'évaporation, d'extraction et d'ébullition.

Température jusqu'à 450°C sur la surface du chauffe-ballon. Mode de fonctionnement en continu.

Régulation de la température de manière sûre, rapide et uniforme.

Matériaux robustes et résistants à la corrosion.

Facile de manipulation.

Tous nos modèles sont livrés avec un barreau magnétique, une tige de support en aluminium et une pince de maintien pour le thermomètre.

Alimentation : 220V-50 Hz.

Capacité d'agitation : 0 à 1400 trs/min

Chauffe-ballon avec agitation 100 ml :

Capacité : 100 ml.
Puissance : 100W.
Dimensions : 200 x 160 mm

Chauffe-ballon avec agitation 250 ml :

Capacité : 250 ml.
Puissance : 150W.
Dimensions : 200 x 160 mm

Chauffe-ballon avec agitation 500 ml :

Capacité : 500 ml.
Puissance : 250W.
Dimensions : 200 x 160 mm

Chauffe-ballon avec agitation 1000 ml :

Capacité : 1000 ml.
Puissance : 250W.
Dimensions : 200 x 160 mm

Descriptif	Référence	Prix TTC
Chauffe-ballon avec agitateur 100 ml	LAB 110032	185 €
Chauffe-ballon avec agitateur 250 ml	LAB 110033	199 €
Chauffe-ballon avec agitateur 500 ml	LAB 110034	205 €
Chauffe-ballon avec agitateur 1000 ml	LAB 110035	240 €

Bouilloire express

Bouilloire plastique 1,5 litre avec bec verseur et indicateur de niveau d'eau. La mise hors service est automatique dès l'ébullition. 1800 W

25 €



Descriptif	Référence	Prix TTC
Bouilloire express	LAB 10060	25 €

Mini centrifugeuse

Idéale pour centrifugation rapide et technique de micro-filtration.
 Vitesse fixe 7000 trs/min.
 Livré avec 2 rotors : pour 8 tubes x1,5ml/2ml et pour 16 tubes PCR x 0,2ml.
 Mise en marche et arrêt par ouverture et fermeture du couvercle.
 Alimentation : 100-240V/50-60Hz.
 Garantie 2 ans.

219 €



Descriptif	Référence	Prix TTC
Mini centrifugeuse	LAB 110036	219 €

Centrifugeuse Angulaire

690 €



Centrifugeuse compacte, peu encombrante et robuste.
 Modèle angulaire à affichage digital et commandes sensibles.
 7 Positions de régulation : 1000, 1500, 2000, 2500, 3000, 3500 et 4000 tr/min.
 La durée de rotation est réglable.

Capacité 6 tubes de 15 ml.
 Le couvercle transparent est sécurisé.
 A l'ouverture du capot, l'alimentation du moteur se déconnecte.

L'Appareil est livré avec :
 - un lot de 6 porte-tubes pour tubes en verre.
 - un lot de 6 tubes en verre de 15 ml (16,5 x 100 mm).
 - un lot de 6 porte-tubes pour tubes flacon.
 Alimentation secteur et notice de fonctionnement.

Descriptif	Référence	Prix TTC
Centrifugeuse Angulaire	LAB 10070	690 €

Blender multifonction 1,5 Litres

Récipient en verre de capacité brute 2 Litres
 Capacité de mixage 1,5 Litres
 Equipement robuste avec variateur de puissance , système Pulse et glace pilée.
 Le blender esr équipé d'une mini-cuve à hacher et d'un capuchon doseur.

Bol en Plastique transparent et gradué.
 Puissance 600 W
 Couteau à lames dentelées détachables

99 €



Descriptif	Référence	Prix TTC
Blender multifonction 1,5 Litres	LAB 110089	99 €

Centrifugeurs à main



Dispositif de centrifugation à manivelle, monté sur étau pour permettre sa fixation au bord de la table.

Le modèle est proposé en 2 versions :
 - Avec rotor pour 2 tubes de 15 ml LAB 10082
 - Avec rotor pour 4 tubes de 15 ml LAB 10084

Descriptif	Référence	Prix TTC
Centrifugeur à main 2 tubes	LAB 10082	159 €
Centrifugeur à main 4 tubes	LAB 10084	169 €

AGITATION

Agitateur magnétique compact 0.8 L

Chassis extra-plat en ABS résistant aux acides.

Cet agitateur se range très facilement et occupe peu d'espace sur la paillasse.

C'est un appareil petit mais puissant : vitesse de rotation réglable de 15 à 1500 tours/min.

Il est possible de poser des récipients jusqu'à diamètre 120 mm, de capacité maximum 0.8 Litre. Superficie de travail 90 x 90 mm.

La surface anti-dérapante brevetée est un avantage supplémentaire.

Possibilité d'inverser le sens de la rotation.

Dimensions 120 x 175 x 15 mm.

Alimentation 230 V-50 Hz

Garantie 2 ans

132 €



Descriptif	Référence	Prix TTC
Agitateur magnétique compact 0.8 L (à l'unité)	LAB 10103	132 €
Agitateur magnétique compact 0.8 L (pour 6 pièces et plus)	LAB 10103-06	97 €

Agitateur magnétique 3 L - Analogique

Chassis extra-plat en ABS résistant à la majeure partie des produits chimiques et ignifuge.

Cet agitateur compact se range très facilement et occupe peu d'espace sur la paillasse.

C'est un appareil précis : vitesse de rotation réglable de 0 à 1500 tours/min.

Il est possible de poser des récipients jusqu'à diamètre 135 mm, de capacité maximum 3 Litres et des barreaux magnétiques de 30 à 50 mm de longueur.

1 Barreau magnétique recouvert de PTFE est inclus avec l'appareil.

Dimensions 150 x 260 x 80 mm.

Alimentation 230 V-50 Hz

Garantie 2 ans

158 €



Descriptif	Référence	Prix TTC
Agitateur magnétique 3 L - Analogique	LAB 111000	158 €

Agitateur magnétique 3 L - Affichage numérique de la vitesse

Modèle semblable au LAB 111000 mais avec un réglage de vitesse contrôlé par microprocesseur entre 100 et 1500 rpm et affichage LCD de la vitesse réelle...

197 €



Descriptif	Référence	Prix TTC
Agitateur magnétique 3 L affichage numérique de la vitesse	LAB 111002	197 €

Agitateur magnétique pour gros volumes jusqu'à 12 L

220 €



Agitateur compacte, léger, en inox avec plateforme d'agitation anti-dérapante.

Modèle très fiable et robuste

Rotation réglable de 250 à 1500 tours/min, avec panneau de commande frontale. Surface rectangulaire, pour tous types de récipients de capacité maximum 12 Litres.

Nouveau: dispositif breveté de recentrage permanent du barreau

Dimensions 165 x 220 x 45 mm - 750 g.

Alimentation 230 V-50 Hz

Livré avec un turbulent.

Durée de validité 5 ans.

Descriptif	Référence	Prix TTC
Agitateur magnétique pour gros volume jusqu'à 12 L	LAB 10115	220 €

Mini-agitateur magnétique chauffant 2 L - Analogique

C'est l'Indispensable de votre laboratoire !
Ce mini-agitateur chauffant est doté d'un châssis stable et robuste recouvert de résine époxy et d'une plaque chauffante en aluminium de 120 x 120 mm, pour une excellente résistance aux agents chimiques...
Vitesse réglable entre 0 et 2000 rpm.
Température réglable jusqu'à 380 °C.
Puissance électrique de rotation 10 W, puissance thermique 180 W.
Inclut une Tige de Statif en Aluminium et une pince pour le maintien d'une sonde ou d'un thermomètre.
Alimentation 230 V-50 Hz
Dimensions 120 x 200 x 90 mm.
Garantie 2 ans.

199 €



Descriptif	Référence	Prix TTC
Mini-agitateur magnétique chauffant 2 L - Analogique	LAB 111051	199 €

Agitateur magnétique 3 L - Affichage numérique de la vitesse

Agitateur magnétique chauffant à affichage numérique de la Température.
Capacité d'agitation 3 Litres maximum.
Vitesse réglable de 100 à 1500 rpm.
Châssis en ABS ignifuge résistant à la majeure partie des produits chimiques.
Plaque chauffante céramique.
Affichage LED de la vitesse et de la température réelle jusqu'à 280°C.
Puissance thermique 515 W.
Avertisseur "Hot" indiquant la température résiduelle de la plaque pour la sécurité des manipulateurs.
Pour récipients de dimensions 135 mm de diamètre maximum et barreaux jusqu'à 50 mm de longueur.
Inclus 1 barreau PTFE.
Alimentation 230 V-50 Hz
Dimensions 150 x 260 x 80 mm.
Garantie 2 ans.

297 €



Descriptif	Référence	Prix TTC
Agitateur magnétique 3 L - Affichage numérique de la vitesse	LAB 111058	297 €

Agitateur magnétique 20 L - Analogique

Agitateur magnétique chauffant pour gros Volumes, jusqu'à 20 Litres.
Capacité d'agitation 20 Litres maximum.
Vitesse réglable de 0 à 1500 rpm.
Châssis résistant à la majeure partie des produits chimiques.
Plaque chauffante céramique.
Réglage de température jusqu'à 340°C.
Puissance thermique 530 W.
Arrêt automatique quand la température réelle dépasse 350°C
Moteur avec contrôle de charge pour une uniformité de la vitesse de rotation.
Pour récipients de dimensions 135 mm de diamètre maximum et barreaux de 30 à 80 mm de longueur.
Inclus 1 barreau PTFE.
Alimentation 230 V-50 Hz
Dimensions 160 x 280 x 85 mm.
Garantie 2 ans.

399 €



Descriptif	Référence	Prix TTC
Agitateur magnétique 20 L - Analogique	LAB 111062	399 €

Agitateur vortex avec contrôle de vitesse

Un Vortex à régulateur de vitesse intégré... Le petit plus qui vous facilite le laboratoire!
Régulation de la vitesse de 0 à 2500 rpm.
Deux modes de fonctionnement: continu ou intermittent par pression sur la tête.
Inclut support standard pour tubes de diamètres inférieurs à 30 mm.
Grande stabilité grâce à ses pieds ventouses.
Alimentation 230 V-50 Hz
Dimensions 160 x 127 x 130 mm.
Garantie 2 ans.

192 €



Descriptif	Référence	Prix TTC
Agitateur vortex avec contrôle de vitesse	LAB 111090	192 €

Agitateur numérique à hélice - 20 L

NOUVEAU
1ÈRE
STL

560 €



Agitateur à pâles réglables de 0 à 2200 rpm.
Capacité d'agitation 20 Litres maximum.
Viscosité maximum 10 000 mPa
Puissance 70 W
Se fixe sur statif (non inclus, voir notre rubrique supports de laboratoires).
Il peut être équipé de Tiges à pâles de différents formats (Hélice, large droite... À vous de choisir en fonction de vos besoins).
Un afficheur numérique indique avec précision, la vitesse réelle de rotation.
Détecteur anti-déversement.
Protection contre les surcharges avec arrêt automatique et circuit séparé d'arrêt en cas d'utilisation anormale.
Alimentation 230 V-50 Hz
Garantie 2 ans.

Descriptif	Référence	Prix TTC
Agitateur numérique à hélice - 20 L	LAB 111120	560 €
Tige d'agitation en croix - 350 mm x 65 mm - Protégée PTFE	LAB 111122	57 €
Tige d'Agitation de Centrifugation 350 mm x 85 mm - Protégée PTFE	LAB 111123	57 €



Agitateur orbital numérique - Standard

Agitateur compact, orbital pour un poids maxi. d'agitation de 2,5 Kg
 Ecran LCD avec vitesse et temps de fonctionnement. La vitesse, le minuteur et le mode d'agitation peuvent être visualisés simultanément.
 Réglage électronique de la vitesse et du temps de fonctionnement.
 Opération en continu ou définie par le minuteur.
 Sortie RS232 pour contrôle de l'appareil par PC via son programme adapté StirPC-Software (programme gratuit sur demande).
 Sans charbon : réduisant le bruit du moteur et permettant une meilleure durée de vie de ce dernier.
 Alimentation 230 V-50 Hz
 Puissance 30W
 Mouvement d'agitation orbital, Diamètre orbital d'agitation 4 mm
 Vitesse 100 à 800 rpm
 Ecran LCD rétroéclairé

Minuteur 1 - 1199 mm
 Type de fonctionnement minuté / en continu
 Dimensions de l'appareil (L x l x h) 340 x 300 x 100 mm, Poids 8,1 Kg
 Température d'utilisation 5 - 40 °C
 Humidité relative max. 80 %
 Un modèle pratique et économique en conformité avec les programmes STL.

Le plateau est optionnel.

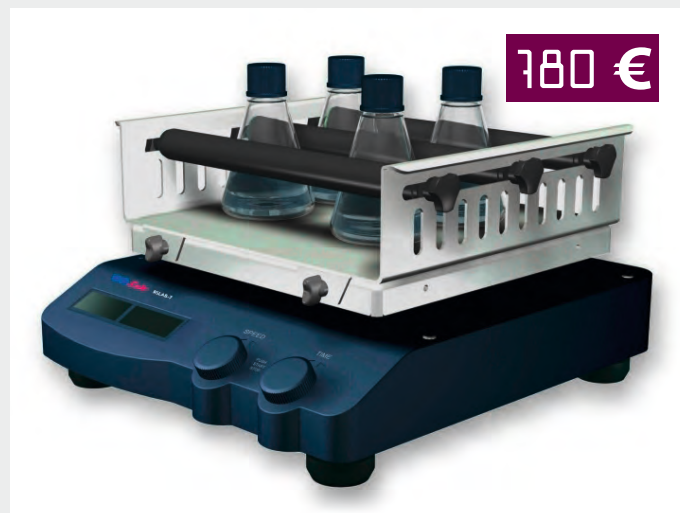

Descriptif	Référence	Prix TTC
Agitateur orbital numérique - Standard (sans plateau)	LAB 111130	780 €
Plateau d'Agitation Orbital	LAB 111133	142 €

Turbulents

PTFE usage général, proposés en version:

- Droit
- Une Bague
- Ovale
- En Croix

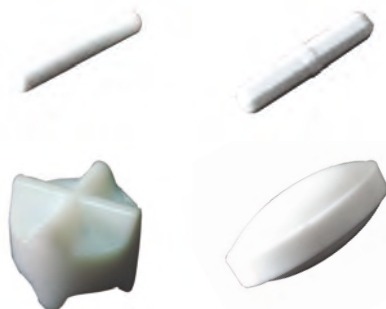

Descriptif	Référence	Prix TTC
Turbulent à bague 25 x 8 mm - Lot de 5	LAB 120785	12 €
Turbulent à bague 38 x 8 mm - Lot de 5	LAB 120787	15 €
Turbulent droit 20 x 7 mm - Lot de 5	LAB 120781	11,80 €
Turbulent droit 25 x 8 mm - Lot de 5	LAB 120783	12 €
Turbulent ovale 16 x 30 mm - Lot de 5	LAB 120788	29 €
Turbulent ovale 12 x 25 mm - Lot de 5	LAB 120789	24 €
Turbulent en croix diamètre 10 mm - l'unité	LAB 120790	3,90 €

Coffret de 12 turbulents cylindriques

Un coffret pour les petits dépannages!
 12 Barreaux magnétiques cylindriques recouverts en PTFE.
 Contient d x l mm: 3 x 8; 6 x 10; 4,5 x 12; 4,5 x 15; 7 x 20; 8 x 25 (2 unités); 8 x 30 (2 unités); 8 x 40; 8 x 45; 10 x 60 mm
 En coffret transparent compartimenté.



Descriptif	Référence	Prix TTC
Coffret de 12 turbulents cylindriques	LAB 111112	48 €

Tige magnétique d'extraction des turbulents

Moulé en PTFE pur, autoclavable diamètre 10 mm



Descriptif	Référence	Prix TTC
Tige Magnétique d'Extraction des Turbulents 150 x 10 mm	LAB 120795	13 €
Tige Magnétique d'Extraction des Turbulents 250 x 10 mm	LAB 120796	14 €
Tige Magnétique d'Extraction des Turbulents 350 x 10 mm	LAB 120797	14,50 €

THERMOMÉTRIE & MESURES DE TEMPS

MESURES DE TEMPS...

Chrono rebours 24 heures

- Fonction montre
- Fonction compte à rebours sur 23h 59' 59" avec alarme
- Fonction chronomètre
- 3 Supports: aimant, béquille et pince.
- Alimentation sur pile incluse

Proposés à l'unité ou par lots de 10 pièces



Descriptif	Référence	Prix TTC
Chronomètre rebours 24 heures - à l'unité	LAB 10170	11,50 €
Chronomètre rebours 24 heures - le lot de 10	LAB 10171	90 €

Chronomètre digital 10 heures

- Fonction montre, alarme, rebours et calendrier
- Temps total 9h 59' 59", 1/100"
- Temps cumulés (Split), temps partiel (Lap)
- Mémoire 30 intervalles
- Piles incluses sur les 2 modèles.



Descriptif	Référence	Prix TTC
Chronomètre digital 10 heures	LAB 10177	31 €

Chronomètre mécanique

Boîtier métallique en acier inox.

- Temps total 30 minutes
- Division 1/5 secondes



Descriptif	Référence	Prix TTC
Chronomètre mécanique 30 minutes 1/5 ème	LAB 10173	81 €

Compteur d'unités manuel

Compteur sur 9999 points



Descriptif	Référence	Prix TTC
Compteur d'unités manuel	LAB 10180	21,50 €

Ruban indicateur de temps pour stérilisation



Ruban adhésif, il change de couleur à la fin d'un cycle de stérilisation...

Descriptif	Référence	Prix TTC
Ruban indicateur de temps pour stérilisation	LAB 10185	5,80 €

Chronomètre digital 30 minutes

- Fonction montre, alarme et calendrier
- Temps total 30', divisions 1/100"
- Temps cumulés (Split)
- Proposés à l'unité ou par lots de 10 pièces



Descriptif	Référence	Prix TTC
Chronomètre digital 30 minutes - à l'unité	LAB 10175	10,50 €
Chronomètre digital 30 minutes - le lot de 10	LAB 10176	96 €

Temporisateur 60 minutes

- Modèle mécanique
- Compte à rebours avec alarme sur 60'



Descriptif	Référence	Prix TTC
Temporisateur 60 minutes	LAB 10182	7,50 €

THERMOMÉTRIE...

Thermomètres en verre - Liquide rouge (par lot de 10)

Thermomètres "Tige" en verre avec oeillet.
Précision +/-1°C - 300 mm (Modèle 60 °C - 200 mm)

Proposés par lots de 10 pièces



Descriptif	Référence	Prix TTC
Thermomètre en verre liquide rouge -10 à +60°C	LAB 10150	61 €
Thermomètre en verre liquide rouge -10 à +110°C	LAB 10151	61 €
Thermomètre en verre liquide rouge -10 à +150°C	LAB 10152	67 €
Thermomètre en verre liquide rouge -10 à +200°C	LAB 10153	75 €

Thermomètres en verre avec étui

Thermomètres en verre.
Précision +/-1°C



Descriptif	Référence	Prix TTC
Thermomètre en verre avec étui acier 0 à +120°C	LAB 10141	38,50 €
Thermomètre en verre avec étui chromé -40 à +40°C	LAB 10142	28,50 €
Thermomètre en verre avec étui plastique -40 à +40°C	LAB 10143	13,20 €

Thermomètre digital à tige étanche

Sonde fixe en acier inoxydable de 145 mm de longueur.
Unités de température en °C / °F. Gamme : -50 +300 °C (-58 + 572 °F), résolution : 0,1 °C/°F.
Dispose de la fonction « Hold » (fixation de la température).



Descriptif	Référence	Prix TTC
Thermomètre digital à tige étanche	LAB 10154	12 €

Thermomètre numérique intérieur

Thermo-hygromètre avec support pour mur ou table.
Unités de température en °C / °F.
Gamme de température : -10 +50 °C (+14 + 122 °F), résolution : 0,1 °C/°F.
Gamme d'humidité : de 20 % à 90%, résolution : 1%.
Fonctions : T° max., T° min. et zone de confort



Descriptif	Référence	Prix TTC
Thermomètre numérique intérieur	LAB 10148	11,50 €

Thermomètre numérique intérieur/ extérieur

Thermo-hygromètre avec support pour table. Double écran avec indication de la température intérieure et extérieure.
Câble avec capteur de 1 mètre de longueur.
Unités de température en °C / °F.
Gamme de température intérieure : -10 +50 °C (+14 + 122 °F), résolution : 0,1 °C/°F.
Gamme de température extérieure : -50 +90 °C (-58+194 °F), résolution : 0,1 °C/°F.
Gamme d'humidité : de 20 % à 90%, résolution : 1%. Fonctions : T° max., T° min. et zone de confort.



Descriptif	Référence	Prix TTC
Thermomètre numérique intérieur/ extérieur	LAB 10149	16,90 €

Thermomètre infrarouge avec laser -33 à + 250°C

Gamme : -33 +250 °C, résolution : 0,1 °C.
Précision : 2 °C ou ±2%.
Temps de réponse : 1 s, émissivité ajustable : de 0,05 à 1,00.
Résolution optique : 6:1.
Température de travail : 0 +50 °C.
Dimensions : 104 x 60 x 22 mm
Poids : 63 g.



Descriptif	Référence	Prix TTC
Thermomètre infrarouge avec laser -33 à + 250°C	LAB 10167	72 €

Thermomètre infrarouge avec laser 33 à + 500°C



Ecran illuminé.
Gamme : -33 +500 °C.
Précision : 1 °C ou ±1% entre +15 et +35 °C, pour reste de la gamme 2 °C ou ±2%.
Pointeur laser classe II, temps de réponse : 1 seconde. Résolution optique : 12:1.
Température de travail : 0 +50 °C.

Dimensions : 175 x 80 x 39 mm, poids : 180 g

Descriptif	Référence	Prix TTC
Thermomètre infrarouge avec laser 33 à + 500°C	LAB 10168	152 €

Thermo-hygromètre

Thermo-hygromètre mural qui permet le transfert des données via radio depuis un capteur sans fil.
Gamme de température : Intérieure : de -9,9 °C à +59,9 °C (résolution 0,1 °C); Extérieure : de -39,9 °C à +59,9 °C (résolution 0,1 °C).
Gamme humidité : Intérieure : de 20% à 95% (résolution 1%); Extérieure : de 1% à 99% (résolution 1%).
Portée : jusqu'à 100 mètres (espace ouvert).
Fonctions : maximum, minimum et indication zone confort.
L'unité basique inclut 1 capteur sans fil
Alimentation : 2 piles 1,5 V type AAA (non incluses).
Dimensions : 158 x 95 x 20 mm, poids : 120 g.



Descriptif	Référence	Prix TTC
Thermo-Hygromètre	LAB 10161	57 €

LA PESÉE

Balances compactes "School Adam"



La gamme de balances "Scolaires" par excellence !

Compactes et pratiques, elles vous offrent le meilleur rapport "Portée / Précision/ Prix" pour les Travaux pratiques de routine en classe...

Plusieurs fonctionnalités ajoutées augmentent la stabilité et conduisent à une plus grande cohérence dans les résultats.

Ces nouvelles fonctions comprennent :

- niveau à bulle
- écran rétro éclairé lumineux avec contraste élevé
- indicateur de batterie faible
- pieds réglables

Le plateau est en acier inoxydable diamètre 130 mm, son solide boîtier est en plastique ABS facilement nettoyable. Un clavier étanche protège l'électronique sensible à l'abri de la saleté et les déversements de liquides, tandis que la protection de surcharge permet d'éviter d'endommager les composants internes.

Tous les balances de la gamme peuvent être alimentées avec des piles AA (fournies) ou un adaptateur secteur en option.

Une fonction de mise hors tension automatique permet d'économiser l'énergie.

Dimensions : 160 x 205 x 45 mm

Descriptif	Référence	Prix TTC
Balance Compacte School Adam 500 g x 0.1 g - à l'unité	LAB 10615	54 €
Balance Compacte School Adam 500 g x 0.1 g - 6 Unités	LAB 1061506	280 €
Balance Compacte School Adam 1000 g x 0.1 g - à l'unité	LAB 10616	66 €
Balance Compacte School Adam 1000 g x 0.1 g - 6 Unités	LAB 1061606	317 €
Balance Compacte School Adam 3000 g x 1 g - à l'unité	LAB 10617	54 €
Balance Compacte School Adam 3000 g x 1 g - 6 Unités	LAB 1061706	280 €
Transformateur 6VDC 200mA	LAB 10619	18 €

Balances compactes "Dune"



Modèle portable, léger, suffisamment plat pour être empilé afin d'occuper le moins d'espace dans les armoires...

Fonctionnement simple et convivial.

Parfaitement étanche et résistante aux projections chimiques.

Grand écran LCD facile à lire.

- 3 Unités de pesage (g, lb, oz)
- Pleine portée de la tare
- Auto zéro
- Protection contre les surcharges
- Clavier sensitif codé en couleur.
- Capteur de précision
- Calibrage externe
- Indicateur de Batterie faible
- Fonction "Economiseur de batterie"
- Alimentation secteur sur transformateur (inclus) ou piles (6 AA)
- Dimensions 147 x 208 x 40 mm, 500 g

Descriptif	Référence	Prix TTC
Balance Dune 200 g x 0.1 g - à l'unité	LAB 10500	66 €
Balance Dune 200 g x 0.1 g - le lot de 6	LAB 10507	304 €
Balance Dune 2000 g x 1 g - à l'unité	LAB 10515	66 €
Balance Dune 5000 g x 2 g - à l'unité	LAB 10518	66 €

Balances de poche "Ohaus"



Balance de poche ultra-compacte, elle tient dans la poche.

- Afficheur électroluminescent bleu
- Couvercle de protection encliquetable
- Pesage selon 4 unités
- Boîtier plastique avec plateau rond
- Plateau de 83 x 76 mm
- Couvercle de protection

- Dispositif de mise hors tension automatique et touche de calibrage

Alimentation 2 piles AAA incluses

Dimensions : 83 x 136 x 20 mm

Descriptif	Référence	Prix TTC
Balance de Poche Ohaus 120 g x 0.1 g - à l'unité	LAB 10600	79 €
Balance de Poche Ohaus 250 g x 0.1 g - le lot de 6	LAB 10613	93 €
Balance de Poche Ohaus 500 g x 0.1 g - à l'unité	LAB 10614	99 €

Balances compactes "Core"



Modèles portables, légers, à prix très bas dans sa catégorie

Fonctionnement simple et convivial.
Empilable pour faciliter le rangement.
Parfaitement étanches et résistantes aux projections chimiques.

Plateau en acier inoxydable

Dispositif ShockProtect (boîtier incassable)

Une cage de protection amovible est proposée sur les modèles dont le plateau est de diamètre 120 mm

- 9 Unités de pesage
- Double touche tare
- Auto zéro
- Protection contre les surcharges
- Clavier sensible codé en couleur.
- Capteur de précision
- Calibrage externe
- Dispositif de pesage sous balance
- Indicateur de Batterie faible
- Fonction "Economiseur de batterie"
- Alimentation secteur sur transformateur (inclus) ou piles (6 AA)

Grand écran LCD facile à lire.

Dimensions : 170 x 245 x 80 mm, 900 g



Descriptif	Référence	Prix TTC
Balance Core 200 g x 0.01 g - Plateau diamètre 120 mm	LAB 10520	225 €
Balance Core 250 g x 0.1 g - Plateau diamètre 120 mm	LAB 10521	118 €
Balance Core 600 g x 0.1 g - Plateau diamètre 120 mm	LAB 10522	160 €
Balance Core 1500 g x 0.1 g - Plateau diamètre 120 mm	LAB 10523	210 €
Balance Core 2600 g x 0.1 g - Plateau diamètre 145 mm	LAB 10524	238 €
Balance Core 2000 g x 1 g - Plateau diamètre 145 mm	LAB 10525	118 €
Balance Core 5000 g x 1 g - Plateau diamètre 145 mm	LAB 10526	141 €

Balances pédagogiques "Traveler"



Spécialement conçue pour l'enseignement et pour les TP sur le terrain, la balance Traveler est équipée d'un capot amovible qui protège la balance, permet de l'empiler pour son rangement et permet de protéger les échantillons pour les pesées sur le terrain.

Diamètre 120 mm

Grand écran LCD facile à lire.

- 2 Unités de pesage
- Boîtier en ABS très solide et plateau en acier inoxydable
- Capot "cage" empilable
- Alimentation piles ou secteur

- Verrouillage du calibrage et masse de calibrage incluse

- Protection contre les surcharges

- Clavier sensible codé en couleur.

- Capteur de précision

- Dispositif de pesage sous balance

- Indicateur de Batterie faible

- Fonction "Economiseur de batterie"

- Alimentation 12 V (transformateur inclus) ou piles non fournies

Dimensions : 149 x 224 x 73 mm



Interface RS-232 et USB en option

Descriptif	Référence	Prix TTC
Balance Traveler 150 g x 0.01 g - Plateau diamètre 120 mm	LAB 10620	268 €
Balance Traveler 300 g x 0.01 g - Plateau diamètre 120 mm	LAB 10621	320 €
Balance Traveler 500 g x 0.01 g - Plateau diamètre 120 mm	LAB 10622	378 €
Balance Traveler 3000 g x 0.1 g - Plateau diamètre 120 mm	LAB 10623	315 €
Interface USB pour Balance Traveler (en usine, à la commande)	LAB 10690	48 €

Balances "Scout-Pro"



- Performance et facilité d'utilisation
- Verrouillage de Transport et du Calibrage
- En option RS232 ou Interface USB avec Câble

Fonctions :

Pesage (7 unités), Comptage de pièces, Pesée en %, Totalisation, Maintien de l'afficheur.

Affichage LCD.

Pile (non fournie) ou secteur.

Mise hors tension programmable.

Caractéristiques : Extinction automatique, Pesée sous balance, poids de calibrages



Descriptif	Référence	Prix TTC
Balance Scout-Pro 200 g x 0.01 g - Plateau diamètre 120 mm	LAB 10640	318 €
Balance Scout-Pro 400 g x 0.01 g - Plateau diamètre 120 mm	LAB 10641	399 €
Balance Scout-Pro 600 g x 0.01 g - Plateau 165 x 142 mm	LAB 10642	440 €
Balance Scout-Pro 2000 g x 0.1 g - Plateau 165 x 142 mm	LAB 10643	318 €
Balance Scout-Pro 6000 g x 0.1 g - Plateau 165 x 142 mm	LAB 10644	440 €
Balance Scout-Pro 6000 g x 1 g - Plateau 165 x 142 mm	LAB 10645	250 €
Interface USB pour Balance Scout-Pro (en usine, à la commande)	LAB 10689	54 €

Balances de précision "Highland"



- Interface RS-232 et USB
- Pieds de Mise à Niveau antidérapants
- Batterie Rechargeable

Modèles portables, légers, à Prix très bas dans sa catégorie...

Fonctionnement simple et convivial.

Empilable pour faciliter le rangement.

Parfaitement étanches et résistantes aux projections chimiques.

Plateau en acier inoxydable

Dispositif ShockProtect (boîtier incassable)

Une cage de protection amovible est proposée sur les modèles dont le plateau est de diamètre 120 mm

Grand écran LCD facile à lire.

- 9 Unités de pesage
- Double touche tare
- Auto zéro
- Protection contre les surcharges
- Clavier sensitif codé en couleur.
- Capteur de précision
- Calibrage Interne manuel Handical
- Dispositif de pesage sous balance
- Indicateur de Batterie faible
- Fonction "Economiseur de batterie"
- Alimentation 12 V (transformateur inclus) et batterie interne rechargeable

Dimensions : 170 x 245 x 80 mm, 2000 g



Descriptif	Référence	Prix TTC
Balance Highland 120 g x 0.001 g - Plateau diamètre 120 mm	LAB 10530	399 €
Balance Highland 150 g x 0.005 g - Plateau diamètre 120 mm	LAB 10531	310 €
Balance Highland 300 g x 0.01 g - Plateau diamètre 120 mm	LAB 10532	310 €
Balance Highland 600 g x 0.02 g - Plateau diamètre 120 mm	LAB 10533	310 €
Balance Highland 1000 g x 0.01 g - Plateau diamètre 120 mm	LAB 10534	375 €
Balance Highland 1500 g x 0.05 g - Plateau diamètre 120 mm	LAB 10535	310 €
Balance Highland 3000 g x 0.1 g - Plateau diamètre 120 mm	LAB 10536	310 €

Balances "Nimbus" de Grande Précision & Balances Analytiques

Le meilleur des techniques de pesée au meilleur prix, pour les filières spécialisées STI, STL...

Conçues pour les travaux les plus exigeants en laboratoires, les Balances Nimbus se déclinent en précision de lecture de 1 mg à 0.1 mg...

Le design innovant permet de disposer d'appareils plus compacts qui occupent moins d'espace sur la paillasse tout en offrant une grande ergonomie.

Le boîtier monobloc en aluminium extrudé constitue la base de tous les appareils, il est plus solide, plus stable et moins sensible aux variations de températures dans l'environnement de travail pour une très grande précision et répétabilité des résultats.

Les caractéristiques qui en font la performance :

- Fonctionnement simple et convivial.
- Grand écran à cristaux liquides rétro-éclairé
- Panneau de commandes sensibles codé en couleurs
- Ports USB et RS232 de série
- Calibration externe par masses de précision
- Informations imprimables à la norme "Bonne Pratique de Laboratoire" avec date et heure des mesures effectuées
- Pieds de Mise à Niveau antidérapants
- Parfaitement étanches et résistantes aux projections chimiques
- 10 Unités de pesage (dont une unité personnalisable)
- Pesage d'animaux/ dynamique
- Pleine portée de la tare
- Grand Plateau en acier inoxydable: diamètre 120 mm (Précision) et 90 mm (Analytique)
- Grande chambre de pesée (Grade 304) transparente sur 4 faces, sur les modèles Analytiques. Dimensions de la chambre 165 x 145 x 240 mm

Dimensions :

- Modèles de Précision 220 x 310 x 270 mm, 4.5 Kg
- Modèles Analytiques 220 x 340 x 344 mm, 5.5 Kg

Alimentation 18 VDC (transformateur inclus)



Descriptif

Balances "Nimbus" de Grande Précision 1mg

	Référence	Prix TTC
Balance Nimbus de Précision 220 g x 0.001 g - Plateau diam. 120 mm	LAB 10540	594 €
Balance Nimbus de Précision 420 g x 0.001 g - Plateau diam. 120 mm	LAB 10541	654 €
Balance Nimbus de Précision 620 g x 0.001 g - Plateau diam. 160 mm	LAB 10542	774 €
Balance Nimbus de Précision 820 g x 0.001 g - Plateau diam. 160 mm	LAB 10543	894 €



Balances "Nimbus" Analytiques 0,1mg

	Référence	Prix TTC
Balance Nimbus Analytiques 120 g x 0.0001 g - Avec Cage de Pesée	LAB 10545	998 €
Balance Nimbus Analytiques 160 g x 0.0001 g - Avec Cage de Pesée	LAB 10546	1 050 €
Balance Nimbus Analytiques 210 g x 0.0001 g - Avec Cage de Pesée	LAB 10547	1 100 €
Balance Nimbus Analytiques 250 g x 0.0001 g - Avec Cage de Pesée	LAB 10548	1 150 €



Balance Roberval Harvard Junior - 2 Kg

Balance à deux plateaux conçue pour l'enseignement du pesage comparatif. La poignée de transport, qui tient bien en main, aide les élèves et le professeur à déplacer la balance en toute sécurité dans la salle de classe. Ces balances peuvent être empilées dans le but de limiter l'espace de rangement requis et la fonction de verrouillage les protège contre des dommages éventuels pendant leur stockage. Un jeu de huit poids et des bols spécialement adaptés aux plateaux de pesage sont livrés avec chaque balance Harvard Junior. Afficheur Aiguille indicatrice en acier. Construction Socle, plateaux et bols ABS, fléau métallique. Appareil d'amortissement manuel, compensateur de réglage du zéro avec chargement par ressort. Portée maximum 2 Kg. Précision de lecture 0.5g



Descriptif	Référence	Prix TTC
Balance Roberval Harvard Junior - 2 Kg	ROB 52001	110 €

Balance Roberval économique - 2 Kg

Un modèle type "Roberval" économique, avec châssis en acier peint époxy bicolore pour une lecture aisée. Les plateaux sont en laiton 160 mm de diamètre. Portée 2 Kg précision de lecture 1g. Garantie 2 Ans.



Descriptif	Référence	Prix TTC
Balance Roberval économique - 2 Kg	ROB 53000	118 €

La Balance Roberval - 2 Kg - Socle Acier

Sur le principe de la Vraie Balance de Roberval, il s'agit d'une copie très économique par la substitution de la Fonte par l'acier. Sa qualité est sans rapport avec un modèle de précision en Fonte; mais elle saura satisfaire les plus petits budget, à condition de ne pas être très exigeant! Portée 2 Kg, précision de lecture 1g. Plateaux 160 mm en tôle mince anodisée.



Descriptif	Référence	Prix TTC
La Balance Roberval - 2 Kg - Socle Acier	EIS 53017	90 €

La "Vraie" balance Roberval de précision- 2 Kg

Balance à Index Haut. Son apparente simplicité cache une fabrication de précision nécessitant un équipement et un savoir faire adaptés. La balance Roberval ne nécessite aucun entretien particulier, grâce à la solidité de ses pièces. Socle en fonte, autres éléments en Acier. Finition "Bronze". Portée minimum 50g, maximum 2 Kg. Précision de lecture 1g. Les plateaux sont en laiton 160 mm de diamètre.



Dimensions 400 x 160 x 170 mm
Poids total 2.7 Kg.

Livrée avec carnet et vignette de métrologie, garantissant la qualité du produit. Garantie 2 ans.

Descriptif	Référence	Prix TTC
La "Vraie" balance Roberval de précision- 2 Kg	ROB 55002	299 €

Séries de masses en laiton

Série de masses en laiton, sur socle bois avec marquage.

Composition série de masse 500 g :

1 x 1 g / 2 x 2 g / 1 x 5 g / 2 x 10 g / 1 x 20 g / 1 x 50 g / 2 x 100 g / 1 x 200 g.

Composition série de masse 1000 g :

1 x 1 g / 2 x 2 g / 1 x 5 g / 2 x 10 g / 1 x 20 g / 1 x 50 g / 2 x 100 g / 1 x 200 g / 1 x 500 g.



Descriptif	Référence	Prix TTC
Série de masses en laiton 500 g	ROB 58005	45 €
Série de masses en laiton 1000 g	ROB 58010	65 €

Série de masses pour pesées de 10 g à 1990 g

Série de masses de précision, sur socle avec marquages. Série de Masses pour pesées de 10 g à 1990 g par incréments de 10 g.

Composition : 1 x 1 kg / 1 x 500 g / 1 x 200 g / 1 x 50 g / 1 x 20 g / 2 x 10 g / 2 x 100 g.

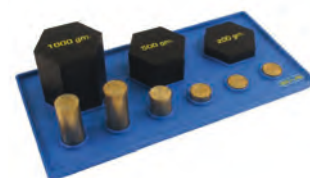

Descriptif	Référence	Prix TTC
Série de Masses pour pesées de 10g à 1990 g	ROB 58011	58 €

PH-MÉTRIE & CONDUCTIMÉTRIE

Les pH-mètres portables sont très appréciés dans le secteur de l'enseignement.

Faciles d'utilisation, compacts et légers, ils sauront aussi vous accompagner dans vos prises de contrôles, tels que le traitement de l'eau, l'aquariophilie, la pisciculture et aussi l'industrie.

Suivant les modèles, en simple ou double affichage, ils disposent de fonctions multiples tels que la séquence d'enregistrement, la sortie analogique, interface RS232, affichage digital 13, 15 ou 18mm.

pH-mètre compact

Affichage : digital LCD 3^{1/2} - 13mm.

Type d'électrode : avec connecteur BNC.

Plage de mesure : 0 à 14 pH.

Résolution : 0,01pH

Précision : +/- 0,07 pH de pH5 à pH9.

Vitesse d'échantillonnage : 2,5 mes/sec.

Température d'utilisation : 0 à 50°C (<80% d'humidité rel.).

Alimentation : 1 pile 9V 6F22.

Dimensions du boîtier : 131 x 70 x 25mm.

Electrode en option : LB 204E ou LB 203E



Descriptif	Référence	Prix TTC
pH-mètre compact	LB 201	78 €

pH-mètre compact - sortie analogique

Affichage : digital LCD 3^{1/2} - 18mm.

Type d'électrode : avec connecteur BNC.

Plage de mesure : 0 à 14 pH.

Résolution : 0,01pH

Précision : +/- 0,01 pH +/- 1d.

Vitesse d'échantillonnage : 2,5 mes/sec.

Température d'utilisation : 0 à 50°C (<80% d'humidité rel.).

Compensation en température : auto avec sonde LB 205E (en option)/manuelle.

Calibre température : 0 à 65°C/0 à 100°C.

Résolution en température : 0,1°C.

Sortie analogique : 0,1mV/digit.

Alimentation : 1 pile 9V 6F22.

Dimensions du boîtier : 160 x 80 x 35mm.

Electrode en option : LB 204E ou LB 203E.

Sonde de température en option : LB 205E.



Descriptif	Référence	Prix TTC
pH-mètre compact - sortie analogique	LB 206	145 €

pH-mètre compact - double affichage - RS 232

Affichage : digital LCD 3^{1/2} - 15mm.

Type d'électrode : avec connecteur BNC.

Plage de mesure : 0 à 14 pH.

Résolution : 0,01pH

Précision : +/- 0,02 pH +/- 1d.

Vitesse d'échantillonnage : 2,5 mes/sec.

Température d'utilisation : 0 à 50°C (<80% d'humidité rel.).

Compensation en température : auto avec sonde LB 207E (en option)/manuelle.

Interface : RS 232 - USB / câble logiciel sur demande en option.

Calibre température : 0 à 65°C/0 à 100°C.

Résolution en température : 0,1°C.

Alimentation : 1 pile 9V 6F22.

Dimensions du boîtier : 195 x 68 x 30mm.

Electrode en option : LB 204E ou LB 203E.

Sonde de température en option : LB 207E.



Descriptif	Référence	Prix TTC
pH-mètre compact - double affichage - RS 232	LB 208	169 €



Descriptif	Référence	Prix TTC
Electrode pH -120mm	LB 204 E	108 €
Electrode pH-160mm	LB 203 E	51 €
Sonde de température pour pH-mètre LB 206	LB 205 E	46 €
Sonde de température pour pH-mètre LB 208	LB 207 E	46 €

Pensez à l'ExAO...



CONDUCTIMÈTRES...

Les conductimètres portables fiables et précis permettent aux enseignants et aux élèves une prise de mesure rapide lors d'expérimentations en salle de classe ou en laboratoire.

Faciles d'utilisation, compacts et légers, ils sauront aussi vous accompagner dans vos prises de contrôles, tels que le traitement de l'eau et dans l'industrie.

Suivant les modèles, en simple ou double affichage, ils disposent de fonctions multiples tels que la séquence d'enregistrement, la sortie analogique, interface RS232, affichage digital 13, 15 ou 18mm.

Conductimètre compact

Affichage : digital LCD 3^{1/2} - 13mm.
 Plage de mesure : 0,001mS à 20,00mS.
 Calibres : 1,999 - 19,99 mS.
 Résolution : 0,001mS pour calibre 1,999mS et 0,01mS pour calibre 19,99mS
 Précision : +/- 2% pleine échelle +/- 1d.
 Compensation en température : auto, 0 à 50°C.
 Vitesse d'échantillonnage : 2,5 mes/sec.
 Température d'utilisation : 0 à 50°C (<80% d'humidité rel.).
 Alimentation : 1 pile 9V 6F22.
 Dimensions du boîtier : 131 x 50 x 25mm.
 Dimensions de la sonde : 22 x 120 mm.
 Livré avec électrode de conductivité.



Descriptif	Référence	Prix TTC
Conductimètre compact	LB 214	186 €

Conductimètre - affichage grand écran

Affichage : digital LCD 3^{1/2} - 18mm.
 Plage de mesure : 0,001mS à 20,00mS.
 Fonction : mémoire (Data-Hold).
 Calibres : 199,9µS - 1,999 - 19,99 - 199,9mS.
 Résolution : 0,1µS pour calibre 1,999mS et 0,01mS pour calibre 19,99mS
 Précision : +/- 1% pleine échelle +/- 1d.
 Compensation en température : auto, 0 à 50°C.
 Vitesse d'échantillonnage : 2,5 mes/sec.
 Température d'utilisation : 0 à 50°C (<80% d'humidité rel.).
 Alimentation : 1 pile 9V 6F22.
 Dimensions du boîtier : 168 x 80 x 35mm.
 Dimensions de la sonde : 22 x 120 mm.
 Livré avec électrode de conductivité.



Descriptif	Référence	Prix TTC
Conductimètre - affichage grand écran	LB 215	222 €

Testeur conductimètre Pocket PRO

Grandeurs mesurées : Conductivité, TDS, Salinité, Temp (0 à 50°C).
 Gammes :
 Conductivité : 0,0 à 199,9 µS/cm; 200 à 1999 µS/cm; 2,00 à 19,99 mS/cm.
 TDS : 0,0 to 99,9 ppm; 100 à 999 ppm; 1,00 to 10,00 ppt.
 Salinité : 0,00 à 10,00 ppt; 0,00 à 1,00%
 Température : 0,0 à 50°C.
 Précision :
 Conductivité : ± 1%.
 TDS : ± 1%.
 Salinité : ± 1%.
 Température : ± 0,5°C.
 Résolution :
 Conductivité : 0,1 µS/cm de 0,0 à 199,9 µS/cm; 1 µS/cm de 200 à 1999 µS/cm; 0,01 mS/cm de 2,00 à 19,99 mS/cm
 TDS : 0,1 ppm de 0,0 à 99,9 ppm; 1 ppm de 100 à 999 ppm; 0,01 ppt de 0,00 à 10,00 ppt.
 Salinité : 0,01 ppt de 0,00 à 10,00 ppt; 0,01% de 0,00 à 1%.
 Facteur TDS : ajustable 0,71.
 Alimentation : 4 piles AAA (non fournies).
 Boîtier : IP 67.
 Affichage : rétroéclairé.



Descriptif	Référence	Prix TTC
Testeur conductimètre Pocket PRO	LB 226	135 €

Solution de calibration



Solution à 1,413mS

Descriptif	Référence	Prix TTC
Solution de calibration	LB 217	14 €

TESTEURS...

Pratiques, précis et compacts.
Pour le terrain ou en laboratoire.

Testeur de pH - Checker 1

De 0 à 14 pH
Étalonnage en 2 points.
2 Piles boutons
Electrode interchangeable



Descriptif	Référence	Prix TTC
Testeur de pH - Checker 1	LAB 10200	40 €

Testeur de pH Stylo

De 0 à 14 pH
Étalonnage en 2 points.
4 Piles boutons
Electrode intégrée et protégée



Descriptif	Référence	Prix TTC
Testeur de pH Stylo	LAB 10201	59 €

Testeur combinée de pH et température precision

De 0 à 14 pH
Étalonnage en 2 points.
2 Piles boutons
Electrode interchangeable



Descriptif	Référence	Prix TTC
Testeur Combinée de pH et Température Precision	LAB 10202	107 €

Testeur de conductivité

De 100 à 19900 $\mu\text{s}/\text{cm}^{-1}$ +/- 2%
Résolution 100 $\mu\text{s}/\text{cm}^{-1}$
Étalonnage en 2 points.
2 Piles boutons
Electrode intégrée et protégée



Descriptif	Référence	Prix TTC
Testeur de conductivité	LAB 10203	65 €

Testeur pH-mètre Pocket PRO

Grandeurs mesurées : pH (0 à 14), Temp (0 à 50°C).
Gamme : 0,00 à 14,00 pH.
Précision : +/- 0,02 Ph.
Résolution : 0,01 Ph.
Alimentation : 4 piles AAA (non fournies).
Boîtier : IP 67.
Affichage : rétroéclairé.



Descriptif	Référence	Prix TTC
Testeur pH-mètre Pocket PRO	LAB 216	86 €

“Voir aussi notre rubrique ExAO...”



Un véritable laboratoire portable !

Parfaitement adaptés aux mesures sur le terrain avec des instruments compacts, légers et résistants.

Tout est inclus !

Vos kits comprennent tout le nécessaire à vos analyses (instrument, capteurs, mallette, accessoires...) pour vous permettre d'être immédiatement opérationnel.

Boîtier étanche (IP67) et résistant aux chocs.

Grand écran rétroéclairé avec navigation par icônes.

Affichage simultané des différents paramètres à l'écran.

Electrodes combinées avec T° et connexion étanche.

Mallette de transport.

pH-mètre portable PH1



Paramètres	pH-mètre portable PH1	Conductimètre portable EC5
Température	X	X
pH	X	
Conductivité		X
Saline		X
TDS		X
Oxygène dissous		
ORP / Redox	X	
Référence	LB 218	LB 219

Caractéristiques communes :

Gammes de mesure

pH : -2.00 à 19.99.

mV : +/- 1400.

Conductivité : 0,01µS/cm à 500 ms/cm.

TDS : 0 mg/l à 500 g/l.

Salinité : 0 à 50 g/l NaCl.

Conductivité

1,2 ou 3 points d'étalonnage.

Choix des étalons dans la gamme 147 µS/cm / 1413 µS/cm / 12,88 mS/cm et 111,8 mS/cm (à 25°C).

Etalonnage manuel à une valeur quelconque retour possible à un étalonnage par défaut.

Ajustement température

Correction de la déviation de la sonde de température à 25° et 85°C

Afficheur

A cristaux liquides et rétroéclairé.

Paramètres affichés simultanément à l'écran.

Menu par icônes.

Alimentation

Sur piles (3 x AA), autonomie 500 heures.

Arrêt automatique après 5 minutes (fonction supprimable).

Connexion

Connecteur d'électrode étanche, de type : MP-5 (5 contacts) pour PH1 / EC5.

Caractéristiques boîtier

Boîtier étanche (IP67) en ABS.

Dimension 186 x 73 x 38 mm.

Masse : 300 g.

Conditions d'utilisation

T° d'utilisation : 0 à 50°C.

T° de stockage : -15 à 65°C.

Taux d'humidité relative < 80%

Normes

Directives basse tension et EMC.

Conforme CE, UNE-EN 61010-1 et UNE-EN 61326-1.

Conductimètre portable EC5



Compensation de température

Automatique grâce à la sonde de température Pt 1000 intégrée dans les capteurs.

Correction de température en conductivité

Facteur de correction linéaire de 0 à 9,99 %/°C (2 % par défaut).

Température de référence 20 ou 25°C.

Facteur de conversion TDS

0 à 4,44 (0,64 par défaut).

Mode de mesure

A stabilité ou en continu.

Etalonnage pH

1,2 ou 3 points d'étalonnage

Reconnaissance automatique des étalons dans la gamme pH 2,00 / 4,01 / 7,00 / 9,21 et 10,01 (à 25°C).

Etalonnage manuel à une valeur quelconque Retour possible à un étalonnage par défaut. mV

Reconnaissance automatique d'un étalon 220 mV (à 25°C).

Etalonnage manuel à une valeur quelconque retour possible à un étalonnage par défaut.

Descriptif	Référence	Prix TTC
pH-mètre portable PH1	LB 218	559 €
Conductimètre portable EC5	LB 219	719 €

Des stations de travail "tout-en-un" prêtes pour tous types d'applications.
Complètes avec support électrodes et agitateur intégrés.
Des menus clairs vous guidant pour réaliser des mesures rapidement avec une grande exactitude.

Boîtier et clavier étanche aux projections.
Grand écran graphique rétroéclairé.
Emplacement de stockage pour électrodes.
Flacons d'étalonnage colorés, avec barreau magnétique.
Support d'électrodes avec fixation sûre des câbles.
Agitateur magnétique intégré et piloté par l'instrument.



Paramètres	pH-mètre de paillasse PH3	pH-mètre de paillasse (avec fonction BPL et sortie PC ou imprimante) PH31	Conductimètre de paillasse EC7	Conductimètre de paillasse (avec fonction BPL et sortie PC ou imprimante) EC71
Température	X	X	X	X
pH	X	X		
Conductivité			X	X
Résistivité			X	X
Salinité			X	X
TDS				X
ORP / Redox	X	X		
Nbre de canaux de mesure	1	1	1	1
Fonctions BPL		X		X
Sortie PC ou imprimante		X		X
Référence	LB 220	LB 221	LB 222	LB 223

Gammes de mesure

pH : -2,00 à 19,99.
mV : +/- 2000.
Conductivité : 0,01/0,001*µS/cm à 500/1000* mS/cm (*avec Cte=0,1 cm-1 **avec Cte= 10 cm-1).
Résistivité : 0 à 100 MOhms.
TDS : 0 mg/l à 500 g/l.
Salinité : 5,85 mg/l à 311,1 g/l NaCl.
Température : -20 à 150°C.

Compensation de température

Automatique avec une sonde de température Pt 1000 ou 10 kOhms.
Manuel si pas de sonde de T° connectée.

Correction de température en conductivité

Facteur de correction linéaire de 0 à 9,99 %/°C (2 % par défaut).
Facteur de correction pour eaux naturelles (UNE EN 27888) - Sauf EC7.
Température de référence 20 ou 25°C.

Facteur de conversion TDS

0 à 4,44 (0,64 par défaut).

Etalonnage

Alarme d'étalonnage programmable
Rejet des électrodes en mauvais état pH
1,2 ou 3 points d'étalonnage.
Reconnaissance automatique des étalons dans les gammes :
• pH 2,00 / 4,01 / 7,00 / 9,21 et 10,01 (à 25°C).
• pH 1,679 / 4,006 / 6,865 / 7,00 / 9,18 / 10,012 et 12,454 (à 25°C) - Sauf PH3.

Gamme de 3 étalons utilisateurs définissables

- Sauf PH3
Etalonnage manuel à une valeur quelconque

- Sauf PH3
Introduction manuelle des valeurs d'étalonnage
- Sauf PH3
Retour possible à un étalonnage par défaut mV
Reconnaissance automatique d'un étalon 220 mV (à 25°C)
Etalonnage manuel à une valeur quelconque
- Sauf PH3
Introduction manuelle des valeurs d'étalonnage
- Sauf PH3
Retour possible à un étalonnage par défaut
- Sauf PH3

Conductivité

1,2 ou 3 points d'étalonnage.
Choix des étalons dans les gammes :
• Molaire 147 µS/cm / 1413 µS/cm / 12,88 mS/cm et 111,8 mS/cm (à 25°C).
• Demal 1049 µS/cm / 12,85 mS/cm et 111,31 mS/cm (à 25°C) - Sauf EC7.
• NaCl 1014,9 µS/cm pour Salinité
Etalonnage manuel à une valeur quelconque
- Sauf EC7
Introduction manuelle de la constante de cellule
Retour possible à un étalonnage par défaut.

Ajustement température

Correction de la déviation de la sonde de température à 25° et 85°C
- Sauf PH3 et EC7.

Mode de mesure

A stabilité ou en continu.
Par temps - Sauf PH3 et EC7.

Fonctions BPL - Sauf PH3 et EC7

Mémoire de 340 résultats par canal de mesure et de 9 étalonnages, Date/Heure, ID échantillon, ID utilisateur.

Type de connexion

Electrode combinée / indicatrice : BNC.
Electrode référence : Banane 5 mm.
Cellule de conductivité : Téléphonique 8 contacts.
T° : Banane 5 mm ou Téléphonique 4 contacts.

Exportation de données - Sauf PH3 et EC7

Sortie RS232 pour PC ou imprimante.
Adaptateur RS232 - USB disponible en option.

Afficheur

Graphique, à cristaux liquides et rétroéclairé.
Menu en texte multilingues (FR, GB, ES, DE, PT).

Caractéristiques boîtier

Boîtier ABS étanche (IP42).
Dimensions : 350 x 200 x 110 mm.
Masse : 1,1 kg.

Alimentation

Bloc secteur externe 100-240 VAC (0,4 A / 47-63 Hz).

Descriptif	Référence	Prix TTC
pH-mètre de paillasse PH3	LB 220	780 €
pH-mètre de paillasse (avec fonction BPL et sortie PC ou imprimante) PH31	LB 221	955 €
Conductimètre de paillasse EC7	LB 222	944 €
Conductimètre de paillasse (avec fonction BPL et sortie PC ou imprimante) EC71	LB 223	1192 €
Electrode pH combinée de rechange	LB 224	174 €
Cellule conductivité de rechange	LB 225	273 €

POLARIMÉTRIE & REFRACTOMÉTRIE

Un polarimètre est un instrument utilisé pour déterminer la concentration de substances dissoutes. Les mesures par polarimètre sont précises et fiables.

Le Polarimètre de Laurent - SP 8505

Couvercle amovible pour permettre de placer des Tubes jusqu'à 220 mm de long.
Deux échelles 0 à 180° divisées par 1° et Vernier jusqu'à 0,05°.
Lampe à Vapeur de Sodium incorporée avec alimentation 220/240 V 50 Hz.



Descriptif	Référence	Prix TTC
Polarimètre de Laurent	SP 8505	620 €
Tube de polarimétrie 200 mm	SP 8501	89 €
Lampe au sodium de rechange	SP 8502	56 €
Tube de polarimétrie 100 mm	SP 8503	89 €

Réfractomètre avec illuminateur Le Réfractomètre d'Abbe pour Laboratoire

Cet appareil trouve ses applications dans de multiples domaines: détermination des concentrations de diverses solutions, analyse quantitative de deux substances mélangées, contrôle de qualité des vins et boissons, mesure des sucres et des graisses contenus dans les solutions, mesure de l'indice relatif des substances solides...etc.



Télescope: unique, 30x, pour observation simultanée de l'échelle et de la ligne de séparation.

Un bouton de contrôle assure la mise au point facilement et rapidement.

Double Echelle:

- Echelle d'indice de réfraction Nd20, 1.300 à 1.700 précision 0,0003
- Echelle sucre 0 à 95% précision 0,2% entre 0 et 50%, 0,1% entre 50 et 95%.

Les Prismes: chaque prisme est solidement fixé dans son boîtier individuel à manteau d'eau thermostatizable.

Un obturateur de lumière permet la sélection de lumière transmise ou réfléchi; condition nécessaire pour mesurer les échantillons liquides transparents, opaques ou les solides.

Le boîtier du prisme principal est pourvu d'un raccord pour le thermomètre.

Mesure de Dispersion: le bouton de commande gradué contrôle le jeu des prismes d'Amici, pour la mesure de la dispersion et la suppression de l'irisation de la ligne de séparation lorsque le réfractomètre est utilisé en lumière polychromatique.

Accessoires Fournis:

- Thermomètre 0 à 70°C en gaine de protection
- Plaquette de calibrage en Verre (Nd20-1,5164)
- Flacon d'Alpha monobromonaphtalène (liquide de contact).
- Un illuminateur à intensité continue et ajustable, avec transformateur.
- Un mode d'emploi
- Une table de conversion et de correction.
- Dim : 220 x 145 x 270 mm - 4,5 Kg

Descriptif	Référence	Prix TTC
Réfractomètre d'Abbe complet	SP 8050	1260 €
Thermomètre digital Réfractomètre	SP 8051	138 €

Les Réfractomètres à Main

Ce sont des instruments d'optique de précision utilisés pour déterminer les constituants solides dissous dans les liquides sucrés, sels, graisses...etc. Quelques secondes suffisent pour déterminer le pourcentage de solides dissous dans une solution dont on a prélevé que quelques gouttes. Il s'agit d'une méthode d'échantillonnage et de mesure particulièrement utile dans tous les laboratoires de contrôle de qualité. (Autres modèles sur devis).



Descriptif	Référence	Prix TTC
Réfractomètre à main 0-32 Brix (0,2%)	SP 6410	57 €
Réfractomètre à main 0-18 Brix	SP 6414	57 €
Réfractomètre à main 0-80 Brix (double échelle)	SP 6411	133 €
Réfractomètre à main 0-32 Brix CAT	SP 6413	68 €

NOUVEAU

Réfractomètre numérique à main

Réfractomètre portable numérique compact qui élimine les erreurs de lecture des réfractomètres portables manuels qui sont imputables à l'utilisateur.

Spécialement développé pour un contrôle de qualité et de processus rapide et simple, il possède une large plage de mesure pour les échelles d'indice de réfraction et de sucre.

Cet appareil nécessite peu d'entretien et peut être étalonné d'une manière simple avec de l'eau distillée. Autonomie avec la batterie 1,5 V fournie : plus de 1000 mesures.

Plage de mesure : 1,3330–1,5318 nD, 0–95 %Brix.

Précision : $\pm 0,0003$ nD, $\pm 0,2$ %Brix.

Résolution : 0–40 °C.

Précision de mesure (température) : $\pm 0,5$ °C.

Compensation de température : 10–40 °C.

Dimensions : 130 x 80 x 40 mm.

Masse : 200 g.

Pile 1,5V fournie.



Descriptif	Référence	Prix TTC
Réfractomètre numérique à main	SP 8053	456 €

Colorimètre USB / Bluetooth

Ce colorimètre mesure la transmittance et l'absorbance de la lumière visible à travers un échantillon de 10 mm et affiche les valeurs sur un écran à cristaux liquides ou via USB à un logiciel PC dédié ou via une connexion sans fil (bluetooth) pour une application sur iPad ou iPhone.

Le colorimètre est spécialement adapté pour l'enseignement.

Caractéristiques :

Alimentation : 4 x piles AA (incluses) ou USBA miniB

Interrupteur d'alimentation:

On / Off.

Arrêt automatique au bout de 2 minutes, à moins connecté au port USB.

Connexion sans fil : Bluetooth

Gammes de mesures :

- Transmittance: 0 à 100,0% - résolution 0,1%

- Absorbance: 0,000 à 1,999 ou 0,000

Longueurs d'onde utilisées :

Rouge (630nm), vert (525nm), bleu (465nm).

Masse : 240g

Livré avec 10 cuves + couvercle, 2 tubes à essai, un câble USB et notice d'utilisation et 4 piles AA.

Configuration requise : Windows 2000, XP, Vista, Windows 7 ou 8

Téléchargement gratuit du logiciel.

IOS : iPhone 4S ou plus , iPad Air, Mini, 3ème et 4ème génération.

Téléchargement gratuit de l'application sur l'AppStore.

BLUETOOTH
&
IOS



Descriptif	Référence	Prix TTC
Colorimètre USB / Bluetooth	LAB 110037	250 €



Colorimètre pour l'enseignement et la routine

Facile d'utilisation et économique

- Mode de mesure : Abs, %T, C
- Tourelle avec 8 filtres installés
- Idéal pour l'enseignement ou la routine
- Excellent système d'échantillonnage
- Affichage digital
- Sortie analogique
- Filtres Interférentiels disponibles séparément
- Fonctionnement sur piles ou secteur
- Longueur d'onde : 400 à 710 nm
- Gamme :
0 à 100 % T - Résolution 1%T
0 à 1,5 Abs - Résolution 0,01 Abs
0,1 à 1000 Conc - Résolution 0,1 à 1 C
- 8 Filtres gélatine de sélection de longueur d'onde : 430, 470, 490, 520, 540, 580, 600 et 710
- Bande passante 40 nm avec filtres gélatines
- Sortie analogique 10 mV / digit
- Source d'énergie : lampe tungstène 5 mV/ 40 mA
- Ecran LCD 3 1/2 digits
- Dimensions 355 x 300 x 120 mm - 3 Kg
- Alimentation 230 V - 50 Hz

Descriptif	Référence	Prix TTC
Colorimètre enseignement	LAB 10300	1 848 €
Filtre interférentiel 405 nm	LAB 10303	243 €
Filtre interférentiel 620 nm	LAB 10304	243 €
Lampe tungstène halogène	LAB 10310	134 €

SPECTROPHOTOMÈTRES

Une gamme de spectrophotomètres pour l'enseignement.
Un rapport fonctionnalités / Prix imbattable.
2 modèles : balayage manuel et UV-visible.

Spectrophotomètre à balayage manuel

Ajustement de la longueur d'onde par bouton rotatif

Ce spectrophotomètre à ajustement de longueur d'onde manuel permet d'effectuer des mesures qualitatives et quantitatives en Absorbance, Transmittance et Concentration.

Caractéristiques techniques :

- Ajustement longueur d'onde : Manuel.
- Gamme spectrale : 330-1000 nm.
- Bande passante : 8 nm.
- Système optique : simple faisceau, grille de 1200 lignes /mm.
- Exactitude longueur d'onde : +/- 2 nm.
- Résolution longueur d'onde : +/- 1 nm.
- Gamme photométrique : 0-100% T, 0-1,999A, 0-1999 C, 0-1999 F.
- Exactitude photométrique : ± 2% T.
- Stabilité : +/- 0,002 A/hr à 500nm.
- Lumière parasite : < 0,5% à 340nm.
- Source de lumière : Lampe halogène 6 V, 10W.
- Détecteur : Photodiode de Silicium.

- Sortie RS232.
- Alimentation : 85 – 240 V, 50 Hz ±10%%
- Dimensions : 280 x 320 x 120 mm.
- Masse : 4,5 Kg.



Descriptif	Référence	Prix TTC
Spectrophotomètre à balayage manuel	LAB 110039	990 €

Spectrophotomètre à balayage manuel



Il est étudié pour un usage en laboratoires sur la gamme visible et UV-visible.
Son large écran LCD facilite la lecture et permet un affichage des résultats des mesures ainsi que les courbes de concentrations et leurs équations.
Les lampes de tungstène et deutérium s'allument et s'éteignent automatiquement afin d'allonger leur durée de vie.
Compartiment pour échantillons avec interchangeur externe manuel pour 4 cuves de 10 mm.

Il possède une mémoire permettant de stocker jusqu'à 200 données d'absorbance et transmission.

2 modes de fonctionnement :

- Basique : mesure d'absorbance et transmission à certaines longueurs d'onde.
- Quantitatif : calcul de la concentration des différents échantillons selon l'équation de la courbe standard.

Un logiciel d'application

permet le contrôle des fonctions et le maniement du spectrophotomètre via un ordinateur avec obtention des courbes de cinétique enzymatique.

Caractéristiques techniques :

- Gamme longueur d'onde : 200-1000 nm.
- Bande passante : 4 nm.
- Système optique : simple faisceau, grille 1200 lignes/mm.
- Précision longueur d'onde : +/- 1 nm.

- Reproductibilité longueur d'onde : 0,5 nm.
- Résolution longueur d'onde : +/- 1 nm.
- Gamme photométrique : -0,097 à 2,5 A, 0 à 125% T.
- Précision photométrique : +/- 0,5% T.
- Reproductibilité photométrique : +/- 0,3% T.
- Lumière diffuse : 0,3% T.
- Stabilité : +/- 0,002 A/h à 500 nm.
- Lampes : Tungstène / deutérium.
- Détecteur : Photodiode de silice.
- Compartiment des échantillons : 4 cuvettes standards de 10 mm.
- Sortie : USB et port parallèle (pour imprimante).
- Alimentation : AC 220V - 50Hz.
- Dimensions : 470x370x180 mm.
- Masse : 12 kg

Descriptif	Référence	Prix TTC
Spectrophotomètre UV-Visible économique	LAB 110040	2880 €

SPECTROPHOTOMÈTRES POUR L'ENSEIGNEMENT ET POUR LES ANALYSES DE ROUTINE EN LABORATOIRE

Ces spectrophotomètres disposent d'un système de navigation par icônes graphiques. Il est particulièrement simple, intuitif et performant.

- Bande passante de 5 nm.
- Absorbance de -0,3 à 2,5 A.
- Pilotage par icônes graphiques.
- Logiciel PC gratuit.
- 3 ans de garantie, lampe xénon comprise pour les modèles UV/Visible.

Système optique :

Le système optique des appareils a été amélioré, ce qui offre à chacun des appareils une bande passante étroite de 5 nm et une gamme d'absorbance de -0,3 à 2,5 A.

Communication :

La gamme entière a été conçue avec à l'esprit le souci permanent d'améliorer l'échange des informations.

Toutes les unités ont un port série RS232 pour un raccordement à un PC ou à une imprimante.

Tous les modèles sont fournis avec un logiciel de pilotage et d'acquisition gratuit permettant de programmer l'appareil directement du PC.

Les résultats sont facilement exportables vers le logiciel Microsoft Excel®.

Les modèles 7310 et 7315 disposent en plus d'un port USB en façade de l'appareil, il permet de stocker les résultats directement sur une clé USB et de transférer simplement les données.

Jusqu'à 240 méthodes peuvent être stockées puis copiées d'une unité à l'autre en utilisant la clé USB.

Les résultats sont facilement exportables vers le logiciel Microsoft Excel®.

Conception ergonomique :

Le design breveté des spectrophotomètres minimise habilement l'espace occupé sur la paillasse en intégrant le grand écran graphique directement sur le couvercle de l'appareil.

L'affichage facile à lire est idéal pour les démonstrations, il permet de parfaitement visualiser, en direct, le graphique et les valeurs. Tous disposent également d'un logiciel de navigation intuitif par icônes graphiques.

Technologie avancée :

Les modèles perfectionnés 7310 et 7315 disposent de fonctionnalités de sécurité avancées permettant de verrouiller l'unité et les méthodes afin d'empêcher toute modification non autorisée du réglage de l'appareil et des méthodes paramétrées. La page d'accueil peut également être personnalisée pour fournir un menu individualisé. La sélection des différents modes peut être désactivée ce qui est idéal pour l'enseignement où l'accès à certains modes de mesure doit être limité.

Il est possible de programmer, pour chacune des quatre unités, des méthodes pour les mesures répétitives d'un même échantillon à intervalles choisis. Les résultats peuvent rapidement et facilement être imprimés en utilisant une imprimante intégrée, ou une imprimante série externe, les résultats peuvent également être sauvegardés directement sur la clé USB (modèles 7310 et 7315 uniquement).



Spectrophotomètre Jenway 7300 Visible

Longueur d'ondes

Gamme spectrale : 320 à 1000nm.

Système optique : Lampe tungstène halogène.

Résolution : 1nm.

Précision : +/- 2nm.

Reproductibilité : +/- 0,5nm.

Bande passante : 5nm.

Photométrie

Transmittance : 0 à 199,9%.

Absorbance : -0,300 à 2,500A.

Précision : +/- 1%T, +/- 0,01A à 1,000 Absorbance.

Résolution : 0,1%T, 0,001A.

Concentration

Gamme : -300 à 9999.

Résolution : variable 1/0,1/0,01/0,001.

Calibrage : blanc avec un standard ou un facteur.

Facteur : 0,001 à 10000.

Standard : 0,001 à 1000.

Unités : aucune, %, ppm, EBC, SRM, mEq/l, mEq, M, mM, µM, nM, U, U/l, U/ml, g/l, mg/l, µg/l, ng/l, g/dl, mg/dl, µg/dl, mg/ml, µg/ml, ng/ml, µg/µl, ng/µl, mol/l, mmol/l.

Divers

Sorties : analogique, RS232, imprimante interne.

Dimensions : 275 x 400 x 220mm.

Masse : 6kg.



Descriptif	Référence	Prix TTC
Spectrophotomètre Jenway 7300 Visible	LAB 110041	2922 €

Spectrophotomètre Jenway 7305 UV-Visible



Longueur d'ondes

Gamme spectrale : 198 à 1000nm.

Système optique : Lampe xénon.

Résolution : 1nm.

Précision : +/- 2nm.

Reproductibilité : +/- 0,5nm.

Bande passante : 5nm.

Photométrie

Transmittance : 0 à 199,9%.

Absorbance : -0,300 à 2,500A.

Précision : +/- 1%T, +/- 0,01A à 1,000 Absorbance.

Résolution : 0,1%T, 0,001A.

Concentration

Gamme : -300 à 9999.

Résolution : variable 1/0,1/0,01/0,001.

Calibrage : blanc avec un standard ou un facteur.

Facteur : 0,001 à 10000.

Standard : 0,001 à 1000.

Unités : aucune, %, ppm, EBC, SRM, mEq/l, mEq, M, mM, µM, nM, U, U/l, U/ml, g/l, mg/l, µg/l, ng/l, g/dl, mg/dl, µg/dl, mg/ml, µg/ml, ng/ml, µg/µl, ng/µl, mol/l, mmol/l.

Divers

Sorties : analogique, RS232, imprimante interne.

Dimensions : 275 x 400 x 220mm.

Masse : 6kg.

Descriptif	Référence	Prix TTC
Spectrophotomètre Jenway 7305 UV-Visible	LAB 110042	4160 €

Spectrophotomètre Jenway 7310 Visible

Longueur d'ondes

Gamme spectrale : 198 à 1000nm.
 Système optique : Lampe xénon.
 Résolution : 1nm.
 Précision : +/- 2nm.
 Reproductibilité : +/- 0,5nm.
 Bande passante : 5nm.

Photométrie

Transmittance : 0 à 199,9%.
 Absorbance : -0,300 à 2,500A.
 Précision : +/- 1%T, +/- 0,01A à 1,000 Absorbance.
 Résolution : 0,1%T, 0,001A.

Concentration

Gamme : -300 à 9999.
 Résolution : variable 1/0,1/0,01/0,001.
 Calibrage : blanc avec un standard ou un facteur.
 Facteur : 0,001 à 10000.
 Standard : 0,001 à 1000.
 Unités : aucune, %, ppm, EBC, SRM, mEq/l, mEq, M, mM, µM, nM, U, U/l, U/ml, g/l, mg/l, µg/l, ng/l, g/dl, mg/dl, µg/dl, mg/ml, µg/ml, ng/ml, µg/µl, ng/µl, mol/l, mmol/l.

Quantitatif

Gamme : - 300 à 9999
 Résolution : variable 1/0,1/0,01/0,001
 Calibrage : Blanc et jusqu'à 6 standards
 Correction de courbe : Quadratique avec ou sans zéro, linéaire avec ou sans zéro, interpolation

Cinétique

Temps de mesure : 2 à 9999 secondes
 Calibrage : Blanc avec un standard ou un facteur
 Résolution : variable 1/0,1/0,01/0,001
 Affichage : Graphique et valeur de concentration
 Analyses : Concentration, absorbance initiale et finale ou % de transmittance

Balayage spectral

Intervalle de mesure : variable 1, 2 ou 5nm
 Analyses : Absorbance ou % de transmittance et longueur d'onde des pics et vallées

Divers

BPL : Heure, date et identification de l'utilisateur
 Stockage : 240 méthodes et limité à la capacité de la clé USB pour les résultats
 Support amovible : clé USB (fournie)
 Sorties : USB, Analogique, RS232, imprimante interne
 Dimensions : 275 x 400 x 220mm
 Masse : 6kg



Descriptif	Référence	Prix TTC
Spectrophotomètre Jenway 7310 - Visible	LAB 110043	3709 €

Spectrophotomètre Jenway 7315 UV-Visible

Longueur d'ondes

Gamme spectrale : 320 à 1000nm.
 Système optique : Lampe tungstène halogène.
 Résolution : 1nm.
 Précision : +/- 2nm.
 Reproductibilité : +/- 0,5nm.
 Bande passante : 5nm.

Photométrie

Transmittance : 0 à 199,9%.
 Absorbance : -0,300 à 2,500A.
 Précision : +/- 1%T, +/- 0,01A à 1,000 Absorbance.
 Résolution : 0,1%T, 0,001A.

Concentration

Gamme : -300 à 9999.
 Résolution : variable 1/0,1/0,01/0,001.
 Calibrage : blanc avec un standard ou un facteur.
 Facteur : 0,001 à 10000.
 Standard : 0,001 à 1000.
 Unités : aucune, %, ppm, EBC, SRM, mEq/l, mEq, M, mM, µM, nM, U, U/l, U/ml, g/l, mg/l, µg/l, ng/l, g/dl, mg/dl, µg/dl, mg/ml, µg/ml, ng/ml, µg/µl, ng/µl, mol/l, mmol/l.

Quantitatif

Gamme : - 300 à 9999
 Résolution : variable 1/0,1/0,01/0,001
 Calibrage : Blanc et jusqu'à 6 standards
 Correction de courbe : Quadratique avec ou sans zéro, linéaire avec ou sans zéro, interpolation

Cinétique

Temps de mesure : 2 à 9999 secondes
 Calibrage : Blanc avec un standard ou un facteur
 Résolution : variable 1/0,1/0,01/0,001
 Affichage : Graphique et valeur de concentration
 Analyses : Concentration, absorbance initiale et finale ou % de transmittance

Balayage spectral

Intervalle de mesure : variable 1, 2 ou 5nm
 Analyses : Absorbance ou % de transmittance et longueur d'onde des pics et vallées

Divers

BPL : Heure, date et identification de l'utilisateur
 Stockage : 240 méthodes et limité à la capacité de la clé USB pour les résultats
 Support amovible : clé USB (fournie)
 Sorties : USB, Analogique, RS232, imprimante interne
 Dimensions : 275 x 400 x 220mm
 Masse : 6kg



Descriptif	Référence	Prix TTC
Spectrophotomètre Jenway 7315 UV-Visible	LAB 110044	5179 €



LES PRODUITS CHIMIQUES

Une gamme de produits chimiques de grande qualité.

Des conditionnements étudiés pour vous permettre à la fois de faire des économies et d'optimiser les stockages. Trois niveaux de qualité ont été privilégiés : AGR (Analytical Grade), GLR (Général Laboratory Reagent) et EPR (Extra Pur). Les produits AGR sont des réactifs de haute qualité conformes aux normes ACS et ISO pour les applications analytiques, les plus exigeantes.

Les produits GLR ou EPR sont des produits moins coûteux parfaitement adaptés pour les applications générales telles que la synthèse organique, la chimie préparative, ou l'analyse de routine.

Une gamme complète de colorants de microscopie et de produits de microbiologie sont aussi proposés dans cette nouvelle collection de plus de 500 produits.

Étiquetage et emballages conformes à la directive CLP du 1er Décembre 2010. Avec Pictogrammes, Informations de Risques (H) et Conseils de Prudence (P). Fiches de Données Techniques et Certificat d'Analyse du Lot sont téléchargeables sur simple demande.











Référence	Descriptif	Informations techniques	Pictogrammes	Condition ¹	Prix TTC
POC 001	Acétylaldéhyde Pur ou Ethanal	C ₂ H ₄ O - 44,05 g/mol - 99 % F = -124°C E = 21°C d = 0,788	  	250 ml	13,32 €
POC 002				500 ml	20,90 €
POC 004	Acétone 99,6% ou Propanone	C ₃ H ₆ O - 58,08 g/mol - 99,6 % F = -94°C E = 57°C d = 0,790	 	1000 ml	6,36 €
POC 005-A				2000 ml	12,00 €
POC 007-A	Acétophénone Pur			1000 ml	22,90 €
POC 009	Acétyl Choline Chlorure Pur 99%	C ₇ H ₁₆ NO ₂ Cl - 181,67 g/mol - 99 % F = 151°C		25 g	29,40 €
POC 010	Acétyl Chlorure Extra Pure	Ethanol Chlorure CH ₃ CO Cl - 78,50 g/mol - 98 % F = -112°C E = 51°C d = 1,1040	 	1000 ml	26,68 €
POC 011	Acétyl Eugénol Pur ou Eugényl Acétate	ou Eugényl Acétate C ₁₂ H ₁₄ O ₃ - 206,24 g/mol - 98 % d = 1,079		100 g	16,75 €
POC 012	Acide Acétique Glacial ou Acide Ethanoïque 99,5%	Acide Ethanoïque C ₂ H ₄ O ₂ - 60,05 g/mol - 99,5 % F = 16°C E = 118°C d = 1,050		1000 ml	8,29 €
POC 013	Acide Acétique Glacial ou Acide Ethanoïque 1 mol/l (solution volumétrique 1 M (1N))			1000 ml	11,95 €
POC 014	Acide Acétyl Salicylique Pur	Acide Acétyloxy 2 Benzoïque, Aspirine C ₉ H ₈ O ₄ - 180,16 g/mol - 99 % F = 135°C		250 g	7,04 €
POC 015				500 g	12,24 €
POC 016-B	Acide Amyno-2 Ethanoïque Pur ou Glycine 99% - Analytical Grade ACS	Glycocolle C ₂ H ₅ NO ₂ - 75,07 g/mol - 99 % F = 232°C décomposé		500 g	33,70 €
POC 017	Acide p-Anisique Pur ou Acide-4 Méthoxynobenzoïque 98%	C ₈ H ₈ O ₃ - 152,20 g/mol - 98 % F = 183°C		100 g	25,65 €
POC 018	Acide Antranilique Pur ou Acide-2 Aminobenzoïque 99%	C ₇ H ₇ NO ₂ - 137,10 g/mol - 99 % F = 146°C		100 g	9,70 €
POC 019	Acide Ascorbique Pur ou Vitamine C Acide L(+)-ascorbique Extra Pure Grade Reag.Ph.Eur.	C ₈ H ₈ O ₆ - 176,13 g/mol - 99 % F = 192°C		250 g	13,40 €
POC 020	Acide Aspartique DL Pur	C ₄ H ₇ NO ₄ - 133,10 g/mol - 98 % F = 300°C décomposé		100 g	12,85 €
POC 022-B	Acide Benzoïque Pur 99 % - Analytical Grade ACS	C ₇ H ₆ O ₂ - 122,12 g/mol - 99 % F = 122°C E = 249°C		500 g	22,30 €
POC 024	Acide Borique Pur 99 % - Analytical Grade ACS	Acide Ortho Borique H ₃ BO ₃ - 61,84 g/mol - 99 % F = 185°C décomposé		500 g	13,60 €
POC 025	Acide Butanoïque ou Acide Butyrique Pur 99 %	C ₄ H ₈ O ₂ - 88,11 g/mol - 99 % F = -4°C E = 164°C d = 0,955		250 ml	9,70 €
POC 026				1000 ml	23,30 €
POC 027	Acide Chlorhydrique 37 % Extra Pure Ph.Eur	Acide Muriatique HCl - 36,46 g/mol - 37 % E = 85°C d = 1,188	 	1000 ml	8,20 €
POC 029	Acide Chlorhydrique 32% TP	Acide Muriatique HCl - 36,46 g/mol - 32 % E = 85°C d = 1,165	 	1000 ml	5,30 €
POC 030	Acide Chlorhydrique 1Mol/l	Acide Muriatique HCl - 36,46 g/mol d = 1,011		1000 ml	9,80 €
POC 031	Acide Chlorhydrique 0,1 Mol/l	Acide Muriatique HCl - 36,46 g/mol d = 1,001		1000 ml	9,10 €
POC 032-B	Acide Citrique Monohydraté Analytical Grade ACS 500 g	Acide 2 Hydroxy Propane 1-2-3 Tricarboxylique C ₆ H ₈ O ₇ · H ₂ O - 210,14 g/mol - 99 % F = 153°C		500 g	13,90 €
POC 033	Acide Citrique - monohydraté Analytical Grade ACS 1000 g			1000 g	15,50 €
POC 034	Acide 2,4 Dichlorophénoxy Acétique Pur - 100 g	2,4 D C ₈ H ₆ Cl ₂ O ₃ - 221 g/mol - 90 %	 	100 g	17,20 €
POC 035	Acide 3,5 Dinitro Salicylique - 25 g	C ₇ H ₄ N ₂ O ₇ - 228,12 g/mol - 98 % F = 174°C		25 g	18,72 €
POC 036	Acide Fumarique Extra Pur ou Acide Butène 2-Dioïque - 500 g	C ₄ H ₄ O ₄ - 116,07 g/mol - 99 % F = 287°C		500 g	13,70 €

MATÉRIEL DE LABORATOIRE & CONSOMABLES

Référence	Descriptif	Informations techniques	Pictogrammes	Condition ¹	Prix TTC
POC 037	Acide Gallique Monohydraté Pur	Acide 3,4,5 Trihydroxy Benzoïque C7H6O5 - 188,10 g/mol - 99 % F = 252°C décomposé		100 g	14,12 €
POC 038				250 g	27,90 €
POC 039	Acide Gibbéréllique	Gibbérélline C19H22O6 - 346,40 g/mol - 90 % F = 233°C		1 g	21,20 €
POC 040	Acide Glutanique / Acide L-glutamique	Acide 2 Amino Glutarique C5H9NO4 - 147,13 g/mol - 98 % F = 195°C décomposé pour bactériologie et culture cellulaire, Ph Eur		250 g	14,90 €
POC 041	Acide Indole 3 Acétique pour biochimie	Auxine C10H9NO2 - 175,19 g/mol - 98 % F = 165°C décomposé A conserver au réfrigérateur		25 g	48,90 €
POC 042-B	Acide Lactique L(+) Extra Pure	Acide 2 Hydroxy Propanoïque C3H6O3 - 90,08 g/mol - 80 % F = 16,8°C d = 1,209		1000 ml	25,80 €
POC 043	Acide Maléique Pur	Acide Cis Butène Dioïque C4H4O4 - 116,07 g/mol - 99 % F = 134°C		500 g	18,10 €
POC 045-B	Acide DL Maléique Pur	Acide 2 Hydroxy Succinique C4H6O5 - 134,09 g/mol - 99 % F = 131°C		100 g	16,80 €
POC 046	Acide Méthanoïque Acide formique 98% Analytical Grade ACS	Acide Formique HCOOH - 46,03 g/mol - 98 % F = 8,4°C E = 100,5°C d = 1,220		1000 ml	14,90 €
POC 048	Acide Monochloracétique	Acide Mono Chloro Ethanoïque C2H3ClO2 - 94,50 g/mol - 99 % F = 63°C E = 189°C		250 g	8,15 €
POC 050	Acide Myristique	Acide Tétradécanoïque C14H28O2 - 228,40 g/mol - 98 % F = 54°C		100 g	7,05 €
POC 051				250 g	17,10 €
POC 053	Acide Nitrique 69% Extra Pure	Acide Azotique HNO3 - 63,01 g/mol - 69 % E = 122°C d = 1,412	 	1000 ml	18,00 €
POC 054	Acide Nitrique 65% Extra Pure	Acide Azotique HNO3 - 63,01 g/mol - 65 % E = 122°C d = 1,413	 	1000 ml	10,90 €
POC 055	Acide Nitrique 1 Mol/l solution volumétrique (1,0 N)	Acide Azotique HNO3 - 63,01 g/mol d = 1,036		1000 ml	19,60 €
POC 056	Acide Nitrique 0,1 Mol/l	Acide Azotique HNO3 - 63,01 g/mol d = 1,002		1000 ml	9,55 €
POC 058	Acide Oléique Pur Extra Pur	Acide Elanic ou Acide 9 octadécénoïque C18H34O2 - 282,47 g/mol - 90 % F = 14°C E = 286°C d = 1,463		1000 ml	18,86 €
POC 059	Acide Oxalique dihydraté Analytical Grade ACS	Acide Ethanedioïque C2H2O4, 2H2O - 126,07 g/mol - 99,5 % F = 101°C E = 150°C		500 g	10,38 €
POC 060				1000 g	18,10 €
POC 062	Acide Para Toluène Sulfonique Pur	Acide Toluène 4 Sulfonique C7H10O4S - 190,22 g/mol - 99 % F = 105°C E = 140°C sous 27 hPa		100 g	5,40 €
POC 063	Acide Perchlorique 60% Analytical Grade ACS, ISO, Ph.Eur	HClO4 - 100,46 g/mol - 60 %		1000 ml	75,20 €
POC 064-C	Acide orthophosphorique 85% Analytical Grade	Acide Phosphorique H3PO4 - 98 g/mol - 85 % F = 21°C E = 158°C d = 1,685		1000 ml	15,90 €
POC 065	Acide Phtaléique Pur	Acide Orthophtalique C8H6O4 - 166,13 g/mol - 99 % F = 191°C décomposé		250 g	13,86 €
POC 066				500 g	27,60 €









Référence	Descriptif	Informations techniques	Pictogrammes	Condition ^t	Prix TTC
POC 067	Acide Propanoïque 99% Extra Pure	Acide Propionique C ₃ H ₆ O ₂ - 74,08 g/mol - 99 % F = -21,5°C E = 141°C d = 0,993		1000 ml	20,70 €
POC 068	Acide Pyruvique Pur 98 %	Acide 2 Oxo Propanoïque C ₃ H ₄ O ₃ - 88,06 g/mol - 98 % F = 11°C E = 165°C d = 1,265 A conserver au réfrigérateur		100 ml	29,75 €
POC 070	Acide Salicylique Pur Extra Pure Grade Reag.Ph.Eur.	Acide 2 Hydro Benzoïque C ₇ H ₆ O ₃ - 138,13 g/mol - 99 % F = 159°C E = 211°C sous 27 hPa		500 g	13,20 €
POC 071	Acide Stéarique Pur	Acide Octadécanoïque C ₁₈ H ₃₆ O ₂ - 284,49 g/mol - 90 % F = 70°C E = 383°C		100 g	5,58 €
POC 072				1000 g	23,80 €
POC 073	Acide Succinique Pur DL	Acide Butanedioïque C ₄ H ₆ O ₄ - 118,10 g/mol - 99 % F = 186°C		100 g	7,50 €
POC 074				500 g	26,85 €
POC 075	Acide Sulfanilique	Acide Amido Sulfurique H ₃ NO ₃ S - 97,07 g/mol - 99 % F = 190°C décomposé		100 g	7,28 €
POC 076				250 g	16,92 €
POC 077	Acide sulfurique 95-98% Extra Pure	H ₂ SO ₄ - 98,08 g/mol - 95-98 % F = -15°C E = 330°C d = 1,828		1000 ml	8,10 €
POC 080	Acide Sulfurique 0,5 Mol/l Solution volumétrique 0,5 mol/L (1,0 N)	H ₂ SO ₄ - 98,08 g/mol d = 1,0304		1000 ml	9,00 €
POC 081	Acide Sulfurique 0,05 Mol/l Solution volumétrique 0,05 mol/L (0,1 N)	H ₂ SO ₄ - 98,08 g/mol d = 1,002		1000 ml	9,50 €
POC 084	Acide Tartrique (L+) Analytical Grade	Acide 2-3 Dihydroxy Butane Dioïque C ₄ H ₆ O ₆ - 150,09 g/mol - 99 % F = 170°C		500g	20,80 €
POC 085-B	Acide Trichloréthanique 99% Analytical Grade ACS	Acide Trichloroacétique C ₂ HCl ₃ O ₂ - 163,39 g/mol - 99 % F = 56,3°C E = 196°C		500 g	28,50 €
POC 093	Acide Dichlorure	Acipoyle Dichlorure C ₆ H ₈ Cl ₂ O ₂ - 183,04 g/mol - 98 % F = 0°C E = 126°C d = 1,259		25 ml	24,35 €
POC 094	Adrénaline Pur	Epinéphrine C ₉ H ₁₃ NO ₃ - 183,20 g/mol - 98 % F = 211°C décomposé		1 g	17,77 €
POC 097	Agar-agar En poudre pour bactériologie	Gélose ou Gélatine Végétale - En physique, on l'utilise pour remplir un tube en pont salin dans l'étude de piles électrochimiques. - En SVT, on l'utilise dans les milieux de culture, les milieux nutritifs ou comme émulsifiant, immunodiffusion.		100 g	19,90 €
POC 098				1000 g	132,00 €
POC 100	Alanine DL Pur 99% Extra Pure pour biochimie	Acide Amino 2 Propanoïque C ₃ H ₇ NO ₂ - 89,09 g/mol - 99 % F = 289°C décomposé		100 g	17,20 €
POC 104	Albumine d'Oeuf Pure	Ovalbumine - Utilisée dans l'étude de l'élec- trophorèse des protéines.		50 g	7,38 €
POC 106		- Sert également dans l'étude de la cinétique enzymatique (action de la pepsine).		250 g	25,54 €
POC 107	Albumine Sérique Bovine	BSA - Utilisée pour stabiliser certaines enzymes		1 g	5,10 €
POC 108		- Poudre lyophilisée - Étude des protéines par élec- trophorèse A conserver au réfrigérateur		10 g	34,10 €
POC 111	Alcool Benzylque Pur	Phényl Méthanol, Hydroxy Toluène C ₇ H ₈ O - 108,14 g/mol - 99 % F = -15°C E = 205°C d = 1,045		1000 ml	21,10 €
POC 115	Alcool Para Anisique Pur	Alcool 4 Méthoxy Benzylque C ₈ H ₁₀ O ₂ - 138,20 g/mol - 98 % F = 24°C E = 258°C d = 1,108		100 g	35,95 €

MATÉRIEL DE LABORATOIRE & CONSOMABLES

Référence	Descriptif	Informations techniques	Pictogrammes	Condition ¹	Prix TTC
POC 116	Aluminium en Fil Pur	Al - 26,98 g/mol - 99 % F = 660°C E = 2327°C Diamètre : 10/10 de mm		100 g	9,42 €
POC 117	Aluminium en Lame Pur - ép 1 mm	Al - 26,98 g/mol - 99 % F = 660°C E = 2327°C		10 unités	9,90 €
POC 117-N	Aluminium en Lame Pur - ép 1 mm			à l'unité	0,95 €
POC 118	Aluminium en Lame Pur - ép 2 mm			à l'unité	0,95 €
POC 119	Aluminium en Lame Pur - ép 0,5 mm			à l'unité	0,95 €
POC 120	Aluminium en Poudre	Al - 26,98 g/mol - 99 % F = 660°C E = 2327°C		250 g	11,90 €
POC 125-B	Aluminium Chlorure Anhydre Extra Pur	AlCl ₃ - 133,34 g/mol - 99 % F = 190°C		500 g	22,10 €
POC 126	Aluminium Chlorure Exahydrate	AlCl ₃ ·6H ₂ O - 241,13 g/mol - 99 % F = 100°C décomposé		250 g	11,03 €
POC 128	Aluminium Oxyde	Alumine Al ₂ O ₃ - 101,96 g/mol - 98 % F = 2030°C		250 g	7,39 €
POC 130	Aluminium Sulfate octadécahydraté Analytical Grade ACS, BP	Al ₂ (SO ₄) ₃ ·18H ₂ O - 666,42 g/mol - 98 % F = 90°C décomposé		1000 g	19,50 €
POC 136-A	Amidon Analytical Grade	(C ₆ H ₁₀ O ₅) _n - (162,14) _n g/mol - 99 % Réactif de l'iode		500 g	20,50 €
POC 137-B	Amidon à 1% en solution aqueuse Indicateur	ou Amidon en Empois (C ₆ H ₁₀ O ₅) _n - (162,14) _n g/mol Solution aqueuse saturée en amidon pour la mise en évidence de l'action de l'amylase salivaire		250 ml	9,90 €
POC 142	Ammoniaque Pur	Ammoniaque NH ₄ OH - 35,05 g/mol - 28 % F = -77°C E = 36°C d = 0,895	  	1000 ml	8,00 €
POC 144-B				5000 ml	29,00 €
POC 146	Ammoniaque 1 Mol/l	ou Ammonium Hydroxyde NH ₄ OH - 35,05 g/mol d = 0,991		1000 ml	10,30 €
POC 149	Ammonium Chlorure Extra Pure Grade Ph.Eur	NH ₄ Cl - 53,49 g/mol - 99 % F = 340°C sublimé		1000 g	11,90 €
POC 153	Ammonium Ethanoate ou Ammonium acétate Extra Pure	Ammonium Acétate C ₂ H ₇ NO ₂ - 77,08 g/mol - 98 % F = 114°C		1000 g	16,80 €
POC 162	Ammonium Fer II Sulfate hexahydraté Extra Pure	Sel de Mohr (NH ₄) ₂ Fe (SO ₄) ₂ ·6H ₂ O - 392,14 g/mol - 98 % F = 100°C décomposé		1000 g	18,50 €
POC 167	Ammonium Fer III Sulfate dodécahydraté Analytical Grade ACS, USP, NF	Alun de Fer III (NH ₄) Fe (SO ₄) ₂ ·12H ₂ O - 482,19 g/mol - 98 % F = 230°C		500 g	12,60 €
POC 172	Ammonium Nitrate Pur Analytical Grade	NH ₄ NO ₃ - 80,04 g/mol - 99 % F = 169°C décomposé		500 g	18,00 €
POC 175	Di-Ammonium Oxalate, H ₂ O monohydraté Analytical Grade ACS	(NH ₄ COO) ₂ ·H ₂ O - 142,11 g/mol - 99 % F = 70°C décomposé		500 g	18,86 €
POC 176	Ammonium Péroxodisulfate ou Persulfate - 500 g Analytical Grade ACS	Ammonium Persulfate (NH ₄) ₂ S ₂ O ₈ - 228,20 g/mol - 98 % F = 120°C décomposé	  	500 g	13,20 €
POC 178	Ammonium Sulfate Extra Pur	(NH ₄) ₂ SO ₄ - 132,14 g/mol - 98 % F = 280°C décomposé		500 g	6,90 €
POC 179				1000 g	10,50 €

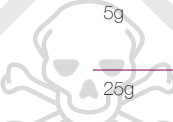







Référence	Descriptif	Informations techniques	Pictogrammes	Condition ¹	Prix TTC
POC 182	Ammonium Thiocyanate Analytical Grade ACS	Ammonium Sulfo cyanure NH ₄ SCN - 76,12 g/mol - 99 % F = 150°C		500 g	21,00 €
POC 183	Ammonium Thiocyanate 0,1 Mol/l	Ammonium Sulfo cyanure NH ₄ SCN - 76,12 g/mol d = 1,001		1000 ml	14,66 €
POC 184	Ammonium Thiosulfate Pur	(NH ₄) ₂ S ₂ O ₃ - 148,20 g/mol - 98 % F = 150°C décomposé		100 g	13,06 €
POC 185	Amylase Bactérienne	Utilisée pour l'hydrolyse enzymatique de l'amidon (EXAO) Activité : 50 unités/mg Extrait Bacillus subtilis A conserver au réfrigérateur		5 g	25,30 €
POC 187	Anhydride Ethanoïque ou acétique Analytical Grade ACS, ISO, Ph. Eur.	Anhydride Acétique C ₄ H ₆ O ₃ - 102,09 g/mol - 98 % F = -73°C E = 140°C d = 1,082	 	1000 ml	33,40 €
POC 188	Anhydride Phtaléique Pur	C ₈ H ₄ O ₃ - 148,12 g/mol - 99 % F = 133°C E = 285°C	 	500 g	12,10 €
POC 189				1000 g	18,82 €
POC 190	Argent en Fil 5/10 ème	Ag - 107,87 g/mol - 99,9 % F = 960°C E = 2212°C		1000 mm	13,38 €
POC 191				5000 mm	39,79 €
POC 193-B	Argent Nitrate Analytical Grade ACS	Ag NO ₃ - 169,87 g/mol - 99 % F = 212°C	 	25 g	36,70 €
POC 198-B	Argent Nitrate 0,1 Mol/l (0,1 N) solution volumétrique	Ag NO ₃ - 169,87 g/mol	 	1000 ml	45,20 €
POC 200-B	L-Arginine 99% pour biochimie Ph.Eur.	C ₆ H ₁₄ N ₄ O ₂ - 174,20 g/mol - 98 % F = 244°C décomposé		100 g	21,50 €
POC 201	Aspartame Pur	C ₁₄ H ₁₈ N ₂ O ₅ - 294,30 g/mol F = 245°C A conserver au réfrigérateur		1 g	18,55 €
POC 203-B	Azuro Eosine ou Bleu de Méthylène C.I. 52015 Analytical Grade	C ₁₆ H ₁₈ N ₃ S Cl - 319,85 g/mol - 82 % F = 180°C décomposé - Indicateur Redox de couleur bleue (oxydé) ou incolore (réduit) Colorant biologique aux multiples applications (cytologie, bactériologie, électrophorèse...)		100 g	49,80 €
POC 216	Baryum Chlorure dihydraté 2 H ₂ O Pur	Ba Cl ₂ , 2H ₂ O - 244,28 g/mol - 99 % F = 962°C		500 g	10,90 €
POC 218	Baryum Chlorure 10%	Ba Cl ₂ , 2H ₂ O - 244,28 g/mol Solution aqueuse à 10% d = 1,087		125 ml	3,79 €
POC 220	Baryum Diphénylaminésulfonate-4 Analytical Grade	Acide 4 Phénylamine Benzène Sulfonique ou Sel de Baryum C ₂₄ H ₂₀ Ba N ₂ O ₆ S ₂ - 633,90 g/mol - 98 % F = 300°C		5 g	18,90 €
POC 221	Baryum Ethanoate Pur	Baryum Acétate (CH ₃ COO) ₂ Ba - 255,43 g/mol - 98 % F = 450°C		250 g	17,87 €
POC 224	Baryum Hydroxyde octahydraté Analytical Grade ACS	Baryte ou Hydrate de Baryum Ba (OH) ₂ , 8H ₂ O - 315,48 g/mol - 98 % F = 78°C		500 g	42,80 €
POC 225	Baryum Hydroxyde Solution	Eau de Baryte Ba (OH) ₂ , 8H ₂ O - 315,48 g/mol - d = 1,020		500 ml	8,36 €
POC 226	Baryum Nitrate Analytical Grade ACS	Ba (NO ₃) ₂ - 261,35 g/mol - 99 % F = 595°C décomposé		500 g	18,40 €
POC 229	Baryum Sulfate Extra Pur	Ba SO ₄ - 233,40 g/mol - 98 % F = 1 580°C		500 g	12,80 €
POC 230	Bentonite	Al ₂ O ₃ , 4SiO ₂ , H ₂ O - 180,10 g/mol		250 g	17,53 €

































MATÉRIEL DE LABORATOIRE & CONSOMABLES

Référence	Descriptif	Informations techniques	Pictogrammes	Condition ¹	Prix TTC
POC 233	Benzaldéhyde Analytical Grade	Aldéhyde Benzoïque C6 H5 CHO - 106,13 g/mol - 98 % F = -56°C E = 179°C d = 1,044		1000 ml	27,80 €
POC 234	Benzile	Diphényléthane Dione Dibenzoylé C14 H10 O2 - 210,23 g/mol - 98 % F = 94°C		100 g	16,88 €
POC 236	Benzoïne Pur	Hydroxy Benzyle Phényl Cétone C14 H12 O2 - 212,25 g/mol - 98 % F = 137°C E = 344°C		250 g	18,33 €
POC 237	Benzoylé Chlorure Pur	C7 H5 Cl O - 140,57 g/mol - 98 % F = -1°C E = 197°C d = 1,213	 	1000 ml	27,36 €
POC 238	Benzyle 6-Aminopurine	C12 H11 N5 - 225,30 g/mol - 99 % F = 231°C		1 g	33,10 €
POC 239	Benzyle Ethanoate Pur	Benzyle Acétate C9 H10 O2 - 150,18 g/mol - 99 % F = -51°C E = 216°C d = 1,055		250 ml	14,84 €
POC 240-B	Bleu d'Aniline, C.I. 42755 (soluble dans l'eau)			25 g	9,70 €
POC 241	Bleu de Bromophénol	C19 H10 Br4 O5 S - 670 g/mol - 99 % F = 273°C		5g	10,90 €
POC 242		Indicateur pH jaune orangé (< 2,8), vert (entre 2,8 et 4,8) et bleu violet (> 4,8)		25g	45,50 €
POC 243-A	Bleu de Bromophénol 0,04%	C19 H10 Br4 O5 S - 670 g/mol Solution hydro alcoolique à 0,04		100 ml	2,80 €
POC 244	Bleu de Bromothymol - 5 g	BBT, Dibromothymol Sulfone Phtaléine C27 H28 Br2 O5 S - 624,38 g/mol - F = 201°C décomposé Indicateur pH jaune (< 6), vert (entre 6 et 7,6) et bleu violet (> 7,6)		5 g	10,50 €
POC 245	Bleu de Bromothymol 0,02%	BBT, Dibromothymol Sulfone Phtaléine C27 H28 Br2 O5 S - 624,38 g/mol - Solution aqueuse à 0,02 %		125 ml	3,71 €
POC 246	Bleu de Bromothymol 0,04%	(BBT, DIBROMOTHYMOLO SULFONE PHTALÉINE) C27 H28 Br2 O5 S 624,38 g/mol		125 ml	3,89 €
POC 247		Solution aqueuse à 0,04 %		250 ml	5,59 €
POC 248	Bleu de Méthyle Pur	Bleu de Coton C37 H27 N3 Na2 O9 S3 - 799,80 g/mol - 60 % - Indicateur pH - Colorant biologique		5 g	9,44 €
POC 249				25 g	31,60 €
POC 250	Bleu de Méthyle Solution 0,02%	Bleu de Coton C37 H27 N3 Na2 O9 S3 - 799,80 g/mol - Solution aqueuse à 0,02 % - Colorant biologique		30 ml	2,37 €
POC 253-B	Bleu de Méthylène, C.I. 52015 Analytical Grade	C16 H18 N3 S Cl - 319,85 g/mol - 82 % F = 180°C décomposé - Indicateur Redox de couleur bleue (oxydé) ou incolore (réduit) - Colorant biologique aux multiples applications (cytologie, bactériologie, électrophorèse...)		100 g	47,50 €
POC 254	Bleu de Méthylène 0,02%	C16H18N3SCL - 319,85 g/mol - Solution aqueuse à 0,02 %		30 ml	2,20 €
POC 256-B	Bleu de Méthylène ou Eosine en solution selon May-Grünwald	Colorant de May-Grünwald d = 0,791 Contient du méthanol Coloration différentielle des cellules sanguines (frottis)	  	500 ml	21,00 €
POC 257	Bleu de Méthylène Phéniqué	Bleu de Khune d = 0,995 Solution hydroalcoolique - Colorant de l'ADN - Coloration bactériologique (protozoaires)		100 ml	4,33 €
POC 258				250 ml	8,49 €

























Référence	Descriptif	Informations techniques	Pictogrammes	Condition ¹	Prix TTC
POC 259	Bleu de Nil	Bleu de Nil Sulfate A (C ₂₀ H ₂₀ N ₃ O ₂) ₂ SO ₄ - 732,86 g/mol - Indicateur pH bleu (< 10,2) et rouge violacé (> 13) - Colorant des gels pour l'électrophorèse de l'ADN		5 g	16,20 €
POC 260	Bleu Patenté Pur	Bleu Patenté V C ₅₄ H ₆₂ Ca N ₄ O ₁₄ S ₄ - 1159,45 g/mol Additif alimentaire Etudes des colorants par CPL		10 g	29,80 €
POC 261	Bleu de Thymol à 0,04%			100 ml	5,70 €
POC 262	Bleu de Toluidine, C.I.52040 pour microscopie	(C ₁₅ H ₁₆ Cl N ₃ S) ₂ Zn Cl ₂ - 747,96 g/mol - 85 % Colorant vital des chromosomes et des protéines		5 g	8,70 €
POC 265	Butanol-1, 99,5% Analytical Grade	Alcool Butylique Primaire C ₄ H ₁₀ O - 74,12 g/mol - 99 % F = -89°C E = 118°C d = 0,810		1000 ml	22,60 €
POC 266	Butanol-2, 99,5% Analytical Grade	Alcool Butylique Secondaire C ₄ H ₁₀ O - 74,12 g/mol - 99 % F = -114°C E = 99°C d = 0,810		1000 ml	20,60 €
POC 267	Butanone-2 ou Méthyléthylcétone 99.5% GLR	Méthyl Ethyl Cétone C ₄ H ₈ O - 72,11 g/mol - 99,5 % F = -87°C E = 79°C d = 0,805		1000 ml	11,50 €
POC 269	Butylamine Pur	C ₄ H ₁₁ N - 73,14 g/mol - 98 % F = -50°C E = 78°C d = 0,76		250 ml	24,75 €
POC 270	4-Butylaniline	C ₁₀ H ₁₅ N - 149,24 g/mol - 97 % F = -14°C E = 249°C d = 0,945		25 g	25,25 €
POC 271				100 g	74,50 €
POC 276	Butyle Ethanoate ou n-Butyle 99% acétate Extra Pure	Butyle Acétate C ₆ H ₁₂ O ₂ - 116,16 g/mol - 99 % F = -78°C E = 127°C d = 0,883		1000 ml	17,00 €
POC 278	Butyraldéhyde Pur	Butanal C ₄ H ₈ O - 72,11 g/mol - 99 % F = -97°C E = 74°C d = 0,80		250 ml	8,13 €
POC 279				1000 ml	28,69 €
POC 280	Cadmium Nitrate Pur	Cd(NO ₃) ₂ ·4H ₂ O - 308,47 g/mol - 98 % F = 59°C E = 132°C		100 g	14,20 €
POC 282	Caféine Pure	C ₈ H ₁₀ N ₄ O ₂ - 194,19 g/mol - 98 % F = 237°C		100 g	9,71 €
POC 284	Calcium Métal Granules Pur	Ca - 40,08 g/mol - 99 % F = 850°C E = 1482°C		100 g	17,69 €
POC 286	Calcium Carbonate Analytical Grade Reag. Ph.Eur.	Craie Naturelle en Poudre Ca CO ₃ - 100,09 g/mol - 99 % F = 825°C décomposé		1000 g	19,00 €
POC 289	Calcium Chlorure Anhydre - GLR	Ca Cl ₂ - 110,99 g/mol - 95 % F = 772°C E = 1600°C Utilisé comme agent desséchant en dessiccateur ou directement dans la substance à traiter		1000 g	11,00 €
POC 290-B	Calcium Chlorure 2 H ₂ O dihydraté Analytical Grade ACS	Ca Cl ₂ ·2H ₂ O - 147,02 g/mol - 98 % F = 175°C		500 g	16,80 €
POC 291-B				1000 g	17,10 €
POC 293	Calcium Ethanoate	*Calcium Acétate Ca (CH ₃ COO) ₂ ·2H ₂ O - 158,17 g/mol anhydre 95 % F = 160°C décomposé*		500 g	13,66 €
POC 294	Calcium Hydrogénophosphate	*Ca HPO ₄ ·2H ₂ O - 172,09 g/mol - 98 % F = 36°C décomposé*		250 g	22,00 €
POC 298	Calcium Hypochlorite Pur			1000 g	31,90 €

MATÉRIEL DE LABORATOIRE & CONSOMABLES





























Référence	Descriptif	Informations techniques	Pictogrammes	Condition ¹	Prix TTC
POC 300	Calcium Nitrate tétrahydraté Analytical Grade ACS	Ca (OC)2 - 142,99 g/mol - 70 % F = 100°C décomposé		500 g	9,80 €
POC 302	Calcium Oxyde Pur	Chaux Vive Ca O - 56,08 g/mol - 96 % F = 2570°C E = 2850°C		1000 g	10,28 €
POC 304	Calcium Sulfate 2 H2O dihydraté Analytical Grade	CaSO4,2H2O - 172,17 g/mol - 98 % F = 100°C décomposé		500 g	11,80 €
POC 305	Camphre Pur	C10H16O - 152,24 g/mol - 95 % F = 180°C E = 204°C		250 g	15,40 €
POC 793	Calcium Hydroxyde Analytical Grade ACS	Chaux Eteinte, Hydrate de Calcium Ca (OH)2 - 74,09 g/mol - 97 % F = 550°C décomposé		500 g	14,50 €
POC 308	Calcium Hydroxyde TP	Chaux Eteinte, Hydrate de Calcium Ca (OH)2 - 74,09 g/mol - 95 % F = 550°C décomposé		1000 g	6,27 €
POC 310-B	Carmin, C.I. 75470 pour microscopie			25 g	70,20 €
POC 311	Carmin Acétique - Pur	Colorant des noyaux - A chaud : coloration des chromosomes des cellules de racines de lilacées - A froid : coloration des cellules des parois des glandes salivaires		125 ml	17,88 €
POC 315	Carmin Aluné en Solution	Carmin Aluné de Grénache Colorant très électif des noyaux et des membranes végétales non lignifiées.		125 ml	10,66 €
POC 316		Colore la cellulose en rose		250 ml	20,60 €
POC 320-B	Carmin d'indigo, C.I. 73015 USP, NF	Bleu Acide 74 ou Indigotine C16H8N2OBS2Na2 - 466,36 g/mol - Indicateur pH bleu (<11,6) et jaune (14) - Indicateur Redox de couleur bleue (oxydé) ou jaunâtre (réduit) Utilisé dans l'expérience de la bouteille multicolore		25 g	13,70 €
POC 322	Caséine			50 g	12,30 €
POC 323				100 g	19,00 €
POC 326	Cerium 4-Sulfate Pur	Ce(SO4)2,4H2O - 404,30 g/mol - 98 % F = 350°C décomposé		100 g	35,70 €
POC 329	Charbon Animal			500 g	21,20 €
POC 330	Charbon Végétal en Bâtons - Lot de 100	Fusains Vendu en lot de 100 bâtons		Lot de 100	15,90 €
POC 331-A	Charbon Végétal ou Charbon Activé en Poudre Analytical Grade			500 g	27,80 €
POC 333	Chaux Sodée Pure			250 g	10,86 €
POC 334	Chaux Sodée Pure			500 g	20,25 €
POC 335	Chloral Hydrate Pur	Trichloro Ethanal Hydraté C2HOC13,H2O - 165,40 g/mol - 98 % F = 57°C E = 96°C décomposé		250 g	19,86 €
POC 336	Chloro-2 Méthyl-2 Propane Pur	Tert Butyle Chlorure (CH3)3 CCl - 92,57 g/mol - 99 % F = -28°C E = 51°C d = 0,843		250 ml	13,10 €
POC 337				1000 ml	39,00 €

Référence	Descriptif	Informations techniques	Pictogrammes	Condition ¹	Prix TTC
POC 339	Chloroforme (stabilisé avec amylène) 99.9% GLR	Trichlorométhane CHCl ₃ - 119,38 g/mol - 99 % F = -63°C E = 61°C d = 1,488	 	1000 ml	12,60 €
POC 340	Chrome-3 Potassium Sulfate Pur	Alun Chrome CrK ₀ S ₂ 12H ₂ O - 499,41 g/mol - 98 % F = 89°C		250 g	34,10 €
POC 341				500 g	64,65 €
POC 342	Cinnamaldéhyde Pur	Aldéhyde Cinnamique C ₉ H ₈ O - 132,16 g/mol - 98 % F = -8°C E = 252°C d = 1,050		100 ml	11,44 €
POC 343				250 ml	31,10 €
POC 344	Citral Pur	3,7-Diméthyl - 2,6-Octadiénal C ₁₀ H ₁₆ O - 152,24 g/mol - 95 % E = 229°C d = 0,888 A conserver au réfrigérateur		100 ml	17,30 €
POC 345	Cobalt-2 Chlorure 6 H ₂ O, chlorure hexahydraté Analytical Grade ACS			250 g	53,60 €
POC 347	Cobalt-2 Nitrate hexahydraté Analytical Grade ACS	Co(NO ₃) ₂ ·6H ₂ O - 291,03 g/mol - 96 % F = 55°C	   	250 g	68,80 €
POC 348	Cochenilles Pur	Acide Carninique Naturel C ₂₂ H ₂₀ O ₁₃ - 492,40 g/mol Indicateur pH jaune (<4,8) et violet (>6,2)		10 g	17,66 €
POC 350	Cuivre en Fil Pur ep 5/10 ème	Cu - 63,54 g/mol - 99,9 % F = 1083°C E = 2595°C Longueur : 5 mètres	 	5000 mm	1,51 €
POC 351	Cuivre en Fil Pur ep 10/10 ème			5000 mm	4,69 €
POC 352	Cuivre en Lame Pur 100 x 30 x 1 mm	Cu - 63,54 g/mol - 99,9 % F = 1083°C E = 2595°C		à l'unité	1,70 €
POC 353-N	Cuivre en Lame Pur 100 x 30 x 2 mm			10 unités	60,70 €
POC 354	Cuivre en Lame Pur 100 x 30 x 0,5 mm			à l'unité	1,30 €
POC 357	Cuivre Tournure	Cu - 63,54 g/mol - 99 % F = 1083°C E = 2595°C		250 g	9,60 €
POC 360	Cuivre I - Bromure -	Cu Br - 143,45 g/mol - 98 % F = 504°C E = 1345°C		100 g	14,92 €
POC 361	Cuivre II - Bromure	Cu Br ₂ - 223,36 g/mol - 99 % F = 498°C E = 900°C		100 g	21,14 €
POC 364	Cuivre I Chlorure	Chlorure Cuivreux CuCl - 99 g/mol - 90 % F = 422°C E = 1366°C	 	100 g	14,10 €
POC 366-B	Cuivre (II) nitrate trihydraté Analytical Grade ACS	Cu(NO ₃) ₂ ·3H ₂ O - 241,60 g/mol - 99 % F = 114°C	   	500 g	26,50 €
POC 367	Cuivre Oxyde Rouge	Oxyde Cuivreux Cu ₂ O - 143,10 g/mol - 97 % F = 1232°C E = 1800°C	 	250 g	18,44 €
POC 368-B	Cuivre (II) oxyde 96% Extra Pure	Oxyde Cuivrique CuO - 79,55 g/mol - 98 % F = 1326°C		500 g	59,00 €
POC 369	Cuivre II Sulfate Anhydre Analytical Grade	CuSO ₄ - 159,60 g/mol - 99 % F = 250°C	 	250 g	16,80 €
POC 375	Cuivre II Sulfate 5 H ₂ O pentahydraté Extra Pur	CuSO ₄ ·5H ₂ O - 249,68 g/mol - 99 % F = 110°C décomposé	 	500 g	16,50 €
POC 376				1000 g	26,00 €
POC 380	Cyclohexane GLR	Hexaméthylène C ₆ H ₁₂ - 84,16 g/mol - 99 % F = 6,5°C E = 80,7°C d = 0,7781	   	1000 ml	9,47 €
POC 383	Cyclohexanol Analytical Grade	C ₆ H ₁₁ OH - 100,16 g/mol - 99 % F = 24°C E = 161°C d = 0,963		1000 ml	35,00 €
POC 385	Cyclohexanone Analytical Grade	C ₆ H ₁₀ O - 98,14 g/mol - 99 % F = -32°C E = 156°C d = 0,9478	 	1000 ml	37,10 €
POC 386	Cyclohexène Pur	C ₆ H ₁₀ - 82,16 g/mol - 99 % F = -104°C E = 85°C d = 0,810	 	250 ml	12,02 €









MATÉRIEL DE LABORATOIRE & CONSOMABLES

Référence	Descriptif	Informations techniques	Pictogrammes	Condition ¹	Prix TTC
POC 390	Décanol I Pur - 1000 ml	Alcool Décylique Primaire C ₁₀ H ₂₂ O - 158,29 g/mol - 99 % F = 7°C E = 231°C d = 0,830	 	1000 ml	29,47 €
POC 391	Diacétone Alcool Pur	4 Hydroxy, 4 Méthyl, 2 Pentanone C ₆ H ₁₂ O ₂ - 116,16 g/mol - 98 % F = -43°C E = 168°C d = 0,938		100 ml	3,75 €
POC 392				1000 ml	16,32 €
POC 396	Dichlorométhane (stabilisé avec amylène) 99.9% GLR	Méthylène Chlorure CH ₂ Cl ₂ - 84,93 g/mol - 99 % F = -97°C E = 39,8°C d = 1,3250	 	1000 ml	8,80 €
POC 398	2,6 Dichlorophénol Indophénol Pur	C ₁₂ H ₆ Cl ₂ NO ₂ Na.2H ₂ O - 326,08 g/mol - 98 % Indicateur Redox de couleur bleue (oxydé) ou incolore (réduit)		5 g	29,82 €
POC 399	Diéthylamine	(C ₂ H ₅) ₂ NH - 73,14 g/mol - 98 % F = -48°C E = 56°C d = 0,707	  	250 ml	10,44 €
POC 401	Diéthoxyde ou Ether diéthylique Extra Pure stabilisé avec <0,002% hydroquinone	Ether, Ether Ethylique, Ethoxy Ethane C ₄ H ₁₀ O - 74,12 g/mol - 99,5 % F = -116°C E = 35°C d = 0,710	 	1000 ml	21,80 €
POC 402	Diméthyl Sulfoxyde Analytical Grade ACS	DMSO (CH ₃) ₂ SO - 78,13 g/mol - 99 % F = 18,4°C E = 189°C d = 1,100		1000 ml	59,10 €
POC 406	2-4 Dinitrophényl Hydrazine DNPH Analytical Grade	2,4 - DNPH C ₆ H ₆ N ₄ O ₄ - 198,14 g/mol - 97 % F = 195°C décomposé Humidifié avec 30 % d'eau		100 g	28,00 €
POC 407	Diphényl Pur	C ₁₂ H ₁₀ - 154,20 g/mol - 99 % F = 70°C E = 255°C	 	1000 g	21,44 €
POC 408-A	Diphényl Amine Analytical Grade ACS	Phénylaniline (C ₆ H ₅) ₂ NH - 169,23 g/mol - 99 % F = 53°C E = 302°C Indicateur Redox de couleur bleue violette (oxydé) ou incolore (réduit)	  	100 g	14,20 €
POC 409	Dodécanol I Pur	Alcool Laurique, Alcool Dodécylique C ₁₂ H ₂₆ O - 186,34 g/mol - 99 % F = 25°C E = 261°C d = 0,830		250 ml	15,42 €
POC 410	Eau de Brome Pur	Solution aqueuse saturée en brome d = 1,03 Le brome pur étant trop dangereux, on le remplace par l'eau de brome pour les TP d'halogénations (substitution, addition...)	 	500 ml	23,25 €
POC 412	Eau de Chaux Pure	Solution aqueuse saturée en calcium hydroxyde		1000 ml	2,43 €
POC 413		En présence de CO ₂ , l'eau de chaux se trouble et forme un précipité blanc de carbonate de calcium.		5000 ml	5,70 €
POC 415		En SVT : sert à la mise en évidence de la respiration cellulaire.		5000 ml	8,30 €
POC 420	Eau Iodée	Iode en solution aqueuse. Colore l'amidon en bleu violet et le glycogène en brun acajou		250 m	5,50 €
POC 421				500 ml	7,02 €
POC 422				1000 ml	12,88 €
POC 426-B	EDTA Acide éthylène diamine tétraacétique Analytical Grade	Acide Ethylène Diamine Tétra Acétique C ₁₀ H ₁₆ N ₂ O ₈ - 292,25 g/mol - 98 % F = 245°C		1000 g	34,50 €
POC 427-B	EDTA Dissodique 2 H ₂ O dihydraté Analytical Grade ACS	C ₁₀ H ₁₄ N ₂ Na ₂ O ₈ .2H ₂ O - 372,24 g/mol 99 % F = 252°C décomposé		500 g	30,00 €
POC 428	EDTA Sel Dissodique solution volumétrique 0,1 mol/L (0,1 N)	C ₁₀ H ₁₄ N ₂ Na ₂ O ₈ .2H ₂ O - 372,24 g/mol d = 1,017-1,008 (pour N/10)		1000 ml	14,90 €
POC 429	EDTA Sel Dissodique 0,05 Mol/l			1000 ml	10,86 €
POC 432	Essence de Térébentine Pure	F = 150-167°C d = 0,861	   	1000 ml	13,30 €
POC 435	Etain II Chlorure dihydraté Analytical Grade ACS	Chlorure Stanneux SnCl ₂ .2H ₂ O - 225,63 g/mol - 98 % F = 38°C E = 652°C		100 g	14,90 €
POC 436	Etain granulé Analytical Grade			250 g	30,10 €

LES PRODUITS CHIMIQUES

Référence	Descriptif	Informations techniques	Pictogrammes	Condition ¹	Prix TTC
POC 440	Ethanol Absolu Dénaturé Pur	Alcool Ethylique C ₂ H ₆ O - 46,07 g/mol - 99,2 % F = -117,3°C E = 78,5°C d = 0,789		1000 ml	7,90 €
POC 442	Ethanol Dénaturé Pur 95 %	Alcool Ethylique C ₂ H ₆ O - 46,07 g/mol - 95 % F = -117,3°C E = 78,5°C d = 0,789		1000 ml	5,72 €
POC 445	Ether de Pétrole 40-60° GLR	Essence G E = 40-60°C d = 0,6530	   	1000 ml	7,82 €
POC 450	Ethylamine Pur	Amino Ethane, Mono Ethylamine C ₂ H ₅ NH ₂ - 45,08 g/mol - 99 % F = -81°C E = 16,6°C d = 0,92	  	250 ml	8,44 €
POC 452	Ethyl Benzoate	C ₉ H ₁₀ O ₂ - 150,18 g/mol - 99 % F = -35°C E = 214°C d = 1,047		250 ml	13,20 €
POC 453	Ethyl Bromure Pur	Bromo Ethane C ₂ H ₅ Br - 108,97 g/mol - 99 % F = -119°C E = 38°C d = 1,460	  	250 ml	19,53 €
POC 456	Ethyle acétate 99.8% GLR 1 L	Ethyle Acétate C ₄ H ₈ O ₂ - 88,11 g/mol - 99,5 % F = -83°C E = 77°C d = 0,902	 	1000 ml	10,50 €
POC 457	Ethyl Iodure Pur	Iodo Ethane C ₂ H ₅ I - 155,97 g/mol - 99 % F = -108°C E = 72°C d = 1,925		25 ml	12,14 €
POC 458				100 ml	39,96 €
POC 459	Ethyl Vanilline Pur	3-Ethoxy, 4-Hydroxy Benzaldéhyde C ₉ H ₁₀ O ₃ - 166,20 g/mol - 98 % F = 75°C		100 g	38,80 €
POC 462	Ethylène Glycol 99% GLR	Ethane 1,2 Diol C ₂ H ₆ O ₂ - 62,07 g/mol - 99 % F = -12°C E = 197°C d = 1,114		1000 ml	10,10 €
POC 465	Eucalyptol Pur	C ₁₀ H ₁₈ O - 154,25 g/mol - 99 % F = 1,5°C E = 177°C d = 0,924		250 ml	22,17 €
POC 466	Eucalyptus Globulus Pur	Feuilles séchées d'eucalyptus globulus		500 g	8,82 €
POC 467	Eugénol Pur	C ₁₀ H ₁₂ O ₂ - 164,20 g/mol - 99 % F = -10°C E = 253°C d = 1,06		60 ml	17,00 €
POC 468				100 ml	30,97 €
POC 470	Eukitt	Milieu de montage, incolore et insoluble dans l'eau N 20 / D = 1,495	 	100 ml	41,30 €
POC 471	Fer en Fil Pur 5/10 ème	Fe - 55,85 g/mol - 99 % F = 1535°C E = 2750°C Ø = 5/10		250 g	9,72 €
POC 472-N	Fer en Lame 100 x 30 x 1 mm	Fe - 55,85 g/mol - 99 % F = 1535°C E = 2750°C		10 unités	26,00 €
POC 473-N	Fer en Lame 100 x 30 x 2 mm			10 unités	41,50 €
POC 474	Fer en Lame 100 x 30 x 0,5 mm			à l'unité	0,63 €
POC 475	Fer en Limaille	Fe - 55,85 g/mol - 99 % F = 1535°C E = 2750°C		250 g	4,01 €
POC 476				1000 g	10,20 €
POC 478	Fer en Poudre Fine 0.045-0.106 mm	Fe - 55,85 g/mol - 99 % F = 1535°C E = 2750°C		500 g	13,20 €
POC 482-A	Fer II Chlorure Tetrahydraté Extra Pure	FeCl ₂ ·4H ₂ O - 198,81 g/mol - 99 %	 	500 g	27,90 €
POC 482	Fer II Chlorure Tetrahydraté Extra Pure			1000 g	69,09 €
POC 485-B	Fer III Chlorure 6 H ₂ O hexahydraté Analytical Grade ACS, Ph.Eur.	Chlorure Ferrique FeCl ₃ ·6H ₂ O - 270,30 g/mol - 98 % F = 37°C		500 g	15,80 €
POC 488	Fer III Chlorure Solution à 41%	Chlorure Ferreux FeCl ₃ ·6H ₂ O - 270,30 g/mol - 41 % d = 1,45		125 ml	2,20 €
POC 489				1000 ml	5,63 €
POC 490	Fer III Nitrate 9 H ₂ O nonahydraté Analytical Grade ACS	Nitrate Ferrique Fe(NO ₃) ₃ ·9H ₂ O - 404 g/mol - 98 % F = 47°C	 	500 g	25,20 €
POC 492	Fer III Oxyde Rouge Anhydre Extra Pur	Oxyde Ferrique, Colcothar Fe ₂ O ₃ - 159,69 g/mol - 85 % F = 1538°C décomposé		500 g	10,80 €



















MATÉRIEL DE LABORATOIRE & CONSOMABLES

Référence	Descriptif	Informations techniques	Pictogrammes	Condition ¹	Condition ¹
POC 493	Fer II Sulfate 7 H ₂ O heptahydraté Extra Pur	Sulfate Ferreux Fe ₂ (SO ₄) ₃ ·7H ₂ O - 278,02 g/mol - 99 % F = 64°C		500 g	7,50 €
POC 494	Fer (III) sulfate hydraté Extra Pur	Sulfate Ferrique Fe ₂ (SO ₄) ₃ ·xH ₂ O - 399,87 g/mol anhydre 75 % en produit anhydre		500 g	15,90 €
POC 495	Fer II Sulfure	Sulfure Ferreux Fe S - 87,91 g/mol F = 1195°C		250 g	12,10 €
POC 501	Ferroïne solution à 0,025 mol/L Analytical Grade	Tris 1,10 Phénanthroline Fer II Sulfate Fe[(C ₁₂ H ₈ N ₂) ₃]SO ₄ - 692,24 g/mol Indicateur Redox de couleur bleue (oxydé) ou rouge (réduit) Concentration 0,025 mol/litre		100 ml	18,50 €
POC 505	Fluorescéine sel de sodium, C.I. 45350 BP	Uranine C ₂₀ H ₁₀ Na ₂ O ₅ - 376,27 g/mol Soluble. Pour hydrologie		25 g	7,40 €
POC 510	Formol ou Méthanal, Formaldéhyde, solution à 37% Pur	CH ₂ O - 30,03 g/mol - 30 % F = -15°C E = 97°C d = 1,083	  	1000 ml	10,90 €
POC 511				2500 ml	25,10 €
POC 512				5000 ml	19,20 €
POC 517	Fructose ou D(-) Fructose Extra Pure Ph. Eur., USP	Fructose C ₆ H ₁₂ O ₆ - 180,16 g/mol - 99 % F = 105°C		500 g	18,80 €
POC 519	Fuchsine basique, C.I. 42510 pour microscopie	Rosaniline Chlorure C ₂₀ H ₂₀ ClN ₃ - 337,85 g/mol F = 250°C Colorant biologique pour les noyaux et les bacilles de Koch Indicateur pH jaune (< 1) et magenta (> 3,1) Réactif de base pour préparer les colorants bactériologiques (fuchsine de Ziehl, colorant de Gram)		25 g	14,10 €
POC 550	Gaiacol	2 Méthoxy Phénol C ₇ H ₈ O ₂ - 124,14 g/mol - 99 % F = 29°C E = 205°C		50 g	13,45 €
POC 551				100 g	22,00 €
POC 555	Galactose D	C ₆ H ₁₂ O ₆ - 180,16 g/mol - 99 % F = 167°C		100 g	18,80 €
POC 561	Gel de Silice orange, granules 2-5 mm	Gel de silice avec indicateur d'humidité sans chlorure de cobalt. Une fois saturé, il faut soit remplacer le gel de silice, soit le régénérer par chauffage à 150°C maximum.		1000 g	16,50 €
POC 565-B	Gélatine en Poudre Pure pour bactériologie	Milieu de culture biologique		1000 g	33,60 €
POC 567	Géranol Pur	C ₁₀ H ₁₈ O - 154,30 g/mol - 96 % E = 231°C		100 ml	19,31 €
POC 570	Glucose I Phosphate Dissodique	(G1P) C ₆ H ₁₁ O ₉ PN ₂ - 304,10 g/mol - 98 % Synthèse enzymatique de l'amidon A conserver au congélateur		1 g	9,96 €
POC 571				5 g	34,97 €
POC 572				10 g	70,59 €
POC 575	Glucose (D+) Anhydre Extra Pure Ph. Eur., USP	Dextrose C ₆ H ₁₂ O ₆ - 180,16 g/mol - 99 % F = 146°C		500 g	15,40 €
POC 577	Glucose Monohydraté Pur	*Dextrose C ₆ H ₁₂ O ₆ , H ₂ O - 198,17 g/mol - 99 % F = 83°C*		500 g	6,43 €
POC 578				1000 g	11,02 €
POC 580	Glucose Oxydase Pur	*Poudre lyophilisée d'Aspergillus Niger. Contient environ 75 % de protéines. Flacon de 10 000 unités qui correspondent à une masse comprise entre 100 et 250 mg de poudre. Catalyseur de l'oxydation du glucose en H ₂ O ₂ et acide gluconique.*			23,78 €

LES PRODUITS CHIMIQUES

Référence	Descriptif	Informations techniques	Pictogrammes	Condition ¹	Condition ¹
POC 582	Gluthène Pur	Brut, à partir du blé. Contient environ 80 % de protéines		100 g	9,60 €
POC 587	Glycérol USP GLR	Glycérine, Propane-1,2,3 - Triol C ₃ H ₈ O ₃ - 92,09 g/mol - 99 % F = 19°C E = 290°C d = 1,225		1000 ml	12,90 €
POC 588	Heptane 95% (mélange d'isomères) GLR	N-Héptane C ₇ H ₁₆ - 100,21 g/mol - 95 % F = -91°C E = 98°C d = 0,684		1000 ml	10,06 €
POC 590	Héxaméthylène Diamine Pur	Hexane 1,6-Diamine C ₆ H ₁₆ N ₂ - 116,21 g/mol - 99 % F = 40°C E = 205°C		100 g	10,66 €
POC 591		Réactif pour la synthèse du Nylon		1000 g	42,46 €
POC 592	Hexane 95% (mélange d'isomères) GLR	N-Héxane C ₆ H ₁₄ - 86,18 g/mol - 95 % F = -95°C E = 68°C d = 0,660		1000 ml	11,51 €
POC 593	Hexanol I Pur	Alcool Hexylique Primaire C ₆ H ₁₄ O - 102,18 g/mol - 98 % F = -45°C E = 157°C d = 0,810		500 ml	15,71 €
POC 594				1000 ml	24,02 €
POC 595	Hexène I Pur - 250 ml	C ₆ H ₁₂ - 84,16 g/mol - 98 % F = -140°C E = 63°C d = 0,678		250 ml	14,10 €
POC 598	Huile de Vaseline Pure ou Paraffine Fluide Ph.Eur	Huile de Paraffine F = -24°C E = 300°C d = 0,87		1000 ml	11,10 €
POC 600	Hydrogène Peroxyde 20 Vol ou Eau Oxygénée	Eau Oxygénée H ₂ O ₂ - 34,01 g/mol 6 % soit 20 volumes d = 1,02		1000 ml	14,99 €
POC 601	Hydrogène Peroxyde ou Eau Oxygénée 30% (100 vol.) Analytical Grad	Eau Oxygénée H ₂ O ₂ - 34,01 g/mol 30 % soit 100 volumes F = -26°C E = 107°C d = 1,12		500 ml	10,80 €
POC 602	Hydroquinone Pur	1,4-Dihydroxybenzène C ₆ H ₆ O ₂ - 110,11 g/mol - 99 % F = 172°C E = 285°		100 g	9,04 €
POC 603	Hydroxyl Amonium Chlorure Pur	Hydroxyl Amine Chlorhydrate NH ₂ OH.HCl - 69,49 g/mol - 99 % F = 151°C		100 g	6,76 €
POC 608	Iode, 0,05 M (0,1N) solution volumétrique	d = 1,026 1 ampoule permet de préparer 1 litre de solution		1000 ml	25,10 €
POC 610-B	Iode Bi Sublimée Analytical Grade BP	Diode I ₂ - 253,81 g/mol - 99 % F = 113°C E = 185°C		100 g	32,00 €
POC 612	Isoamyle Ethanoate Pur	Isoamyle Acétate, Isopentyle Acétate C ₇ H ₁₄ O ₂ - 130,19 g/mol - 99 % F = -78°C E = 142°C d = 0,876		250 ml	11,52 €
POC 615	Lactose monohydraté Analytical Grade Ph Eur, BP, NF	C ₁₂ H ₂₂ O ₁₁ .H ₂ O - 360,32 g/mol - 99 % F = 200°C décomposé		500 g	12,90 €
POC 616	Limonène Pur	Dipentène C ₁₀ H ₁₆ - 136,24 g/mol - 97 % F = -74°C E = 176°C d = 0,840		100 ml	7,81 €
POC 618				1000 ml	22,90 €
POC 619	Linalol Pur - 100 ml	*3,7-Diméthyle, 1,3 Octadiène-3-ol C ₁₀ H ₁₈ O - 154,25 g/mol - 95 % E = 197°C d = 0,861*		100 ml	12,85 €
POC 622	Linalyle Ethanoate Pur	*Linalyle Acétate C ₁₂ H ₂₀ O ₂ - 196,29 g/mol - 95 % E = 172°C d = 0,903*		100 ml	14,66 €
POC 623				250 ml	31,75 €

MATÉRIEL DE LABORATOIRE & CONSOMABLES

Référence	Descriptif	Informations techniques	Pictogrammes	Condition ¹	Condition ¹
POC 625	Liquueur Fehling - AB	Solution caractéristique des sucres réducteurs.		1000 ml	7,06 €
POC 626	Liquueur Fehling ou Réactif de Fehling A Analytical Grade	Nous vous proposons les réactifs A et B à mélanger au dernier moment ou le réactif A+B prêt à l'emploi. 10 ml de Réactif A + 10 ml de Réactif B	 	1000 ml	13,50 €
POC 627	Liquueur Fehling ou Réactif de Fehling B Analytical Grade	(ou 20 ml de Réactif A+B) complétés avec 25 ml d'eau distillée sont réduits pour 0,06 g de glucose. A chaud, la solution initialement bleu violette donne un précipité rouge brique.		1000 ml	25,00 €
POC 628	Liquide de Knop	Engrais liquide permettant la croissance optimale des plantes grâce aux sels minéraux essentiels qui le composent (calcium, potassium, magnésium). C'est le milieu nutritif fertilisant pour les végétaux le plus utilisé au laboratoire.		1000 ml	19,40 €
POC 630	Liquide de Lugol Analytical Grade	Réactif iodo-ioduré aqueux. Mise en évidence des grains d'amidon dans les cellules végétales		250 ml	16,20 €
POC 631	Luminol Pur	3 Amino Phtalhydrazide C ₈ H ₇ N ₃ O ₂ - 177,16 g/mol - 98 % E = 320°C		1 g	9,97 €
POC 632	L-Lysine monochlorhydraté 99% pour synthèse	Acide 2,6 Diamino Hexanoïque Monochlorhydrate C ₆ H ₁₄ N ₂ O ₂ .HCl - 182,65 g/mol - 99 % F = 263°C décomposé		100 g	9,47 €
POC 634-A	Magnésium en Poudre Extra Pur	Mg - 24,31 g/mol - 98 % F = 651°C E = 1107°C		100 g	11,80 €
POC 635	Magnésium Ruban Extra Pur	Mg - 24,31 g/mol - 99 % F = 651°C E = 1107°C Longueur = 24 m - Largeur = 3 mm Epaisseur : 0,2 mm - Poids : 25 g		25 g	14,80 €
POC 637	Magnésium Chlorure hexahydraté Analytical Grade ACS, BP	MgCl ₂ .6H ₂ O - 203,31 g/mol - 99 % F = 117°C décomposé		500 g	10,20 €
POC 638-B	Magnésium Nitrate hexahydraté Analytical Grade ACS	Mg(NO ₃) ₂ .6H ₂ O - 256,41 g/mol - 98 % F = 90°C E = 330°C décomposé		500 g	16,80 €
POC 641	Magnésium Sulfate 7 H ₂ O heptahydraté Extra Pure Ph.Eur. USP	Mg SO ₄ , 7 H ₂ O - 246,48 g/mol - 98 % F = 150°C décomposé		500 g	8,20 €
POC 645	Magnésium Sulfate Anhydre	Mg SO ₄ - 120,37 g/mol - 97 % F = 1124°C		1000 g	10,90 €
POC 646	Maltose	C ₁₂ H ₂₂ O ₁₁ , H ₂ O - 360,32 g/mol - 98 % E = 130°C décomposé		50 g	9,55 €
POC 647				100 g	13,40 €
POC 648				250 g	31,25 €
POC 649	Manganèse (II) chlorure tétrahydraté Analytical Grade	Mn Cl ₂ , 4H ₂ O - 197,91 g/mol - 98 % E = 58°C		500 g	15,50 €
POC 651	Manganèse IV Oxyde Analytical Grade	Manganèse Bioxyde Mn O ₂ - 86,94 g/mol - 85 % F = 535°C décomposé		500 g	45,30 €
POC 653	Manganèse II Sulfate H ₂ O monohydraté Analytical Grade ACS	Mn SO ₄ , H ₂ O - 169,01 g/mol - 98 % F = 117°C décomposé	 	500 g	21,60 €
POC 655-B	D(-) Mannitol pour bactériologie Analytical Grade ACS	C ₆ H ₁₄ O ₆ - 182,17 g/mol - 98 % F = 165°C		500 g	27,80 €
POC 656	Mercure Métal Pur	Hg - 200,59 g/mol - 99 % F = -39°C E = 356°C d = 13,53	  	1000 g	223,40 €
POC 658	Méthyl II Butanol II Pur	Alcool Amylique Tertiaire C ₅ H ₁₂ O - 88,15 g/mol - 99 % F = -12°C E = 102°C d = 0,805	 	1000 ml	29,02 €
POC 659	Méthyl III Butanol I ou Alcool isoamylique Analytical Grade	*Alcool Isoamylique, Isopentanol C ₅ H ₁₂ O - 88,15 g/mol - 99 % F = -117°C E = 131°C d = 0,808*	 	1000 ml	19,40 €
POC 660	Méthyl II Butène II Pur	*Amylène C ₅ H ₁₀ - 70,14 g/mol - 85 % E = 38°C d = 0,663*	 	100 ml	17,86 €

LES PRODUITS CHIMIQUES

Référence	Descriptif	Informations techniques	Pictogrammes	Condition ¹	Condition ¹
POC 661	Méthyl II Propanol I Pur	Alcool Isobutylique, Isobutanol C ₄ H ₁₀ O - 74,12 g/mol - 98 % F = -108°C E = 108°C d = 0,803		1000 ml	11,90 €
POC 662	Méthyl II Propanol II Pur	Alcool Butylique Tertiaire C ₄ H ₁₀ O - 74,12 g/mol - 99 % F = 25°C E = 83°C d = 0,786		1000 ml	18,41 €
POC 663	Méthylamine Solution à 40%	CH ₃ NH ₂ - 31,06 g/mol - 40 % F = -38°C E = 49°C d = 0,897		1000 ml	22,66 €
POC 664	Méthyl Méthacrylate Pur	C ₅ H ₈ O ₂ - 100,12 g/mol - 99 % F = -48°C E = 100°C d = 0,936		250 ml	10,42 €
POC 670	Naphtalène 99,7% Analytical Grade	Naphtaline C ₁₀ H ₈ - 128,18 g/mol - 99 % F = 81°C E = 218°C d = 1,162		500 g	14,20 €
POC 671	Naphtol-1 Analytical Grade	Alpha Naphtol 1 Hydroxy Naphtalène C ₁₀ H ₈ O - 144,17 g/mol - 99 % F = 96°C E = 288°C		100 g	12,90 €
POC 672	Naphtol-2 Analytical Grade	Bêta Naphtol 2 Hydroxy Naphtalène C ₁₀ H ₈ O - 144,17 g/mol - 99 % F = 122°C E = 285°C		100 g	10,21 €
POC 673-B	Nickel (II) chlorure hexahydraté Analytical Grade	Ni Cl ₂ , 6 H ₂ O - 237,71 g/mol - 97 % F = 140°C décomposé		500 g	19,50 €
POC 674	Nickel (II) nitrate hexahydraté Extra Pure	Ni (NO ₃) ₂ , 6H ₂ O - 290,81 g/mol - 97 % F = 56°C E = 137°C d = 2,05		250 g	18,80 €
POC 675	Nickel II Sulfate Pur	Ni SO ₄ , 6H ₂ O - 262,86 g/mol - 99 % F = 53°C		250 g	14,22 €
POC 676	Ninhydrine Solution	C ₉ H ₄ O ₃ .H ₂ O - 178,15 g/mol Solution éthanolique à 0,2 % Réactif spécifique de la fonction alphaamime. Dosage des acides aminés. Révélateur des acides aminés en CCM. Donne une couleur violette avec tous les acides aminés sauf avec la proline (jaune)		250 ml	5,21 €
POC 677	Nitro 4 Aniline Pur	Para Nitro Aniline C ₆ H ₆ N ₂ O ₂ - 138,13 g/mol - 98 % F = 146°C E = 332°C		100 g	11,60 €
POC 792-B	Nitro 2-Benzaldéhyde 99% Analytical Grade	Ortho Nitro Benzaldéhyde C ₇ H ₅ O ₃ - 151,10 g/mol - 99 % F = 43°C A conserver au réfrigérateur		25 g	19,80 €
POC 679-B	Noir Eriochrome T, C.I. 14645	C ₂₀ H ₁₂ N ₃ NaO ₇ S - 461,39 g/mol Utilisé dans l'étude de la dureté de l'eau par complexation		100 g	19,80 €
POC 680	Octanol 2 Pur	Alcool Octylique Secondaire C ₈ H ₁₈ O - 130,23 g/mol - 98 % F = -39°C E = 179°C d = 0,819		250 ml	12,83 €
POC 685-B	Orangé de méthyle C.I. 13025 ACS	Orange de Méthyle C ₁₄ H ₁₄ N ₃ NaO ₃ S - 327,34 g/mol F = 100°C décomposé Indicateur pH rouge (< 3,1) et jaune (> 4,4)		100 g	28,00 €
POC 686-A	Orange de Méthyl Solution 0,04%	Orange de Méthyle C ₁₄ H ₁₄ N ₃ NaO ₃ S - 327,34 g/mol		250 ml	4,90 €
POC 688	Orcéine en Solution A	L'Orcéine est utilisée en microscopie pour colorer les chromosomes des cellules de racines de liliacées.		100 ml	32,80 €
POC 689	Orcéine en Solution B	- La solution A est une solution hydroacétique chlorhydrique qui fixe les chromosomes en phase de mitose puis les colore. - La solution B est une solution hydroacétique qui n'a qu'un seul effet colorant. Il faut prévoir auparavant une fixation des chromosomes de l'échantillon. Ces 2 solutions sont prêtes à l'emploi		100 ml	32,80 €















MATÉRIEL DE LABORATOIRE & CONSOMABLES

Référence	Descriptif	Informations techniques	Pictogrammes	Condition ¹	Condition ¹
POC 690	Orthophénanthroline Monohydratée	Phénanthroline 1, 10 Monohydratée C12 H8 N2, H2O - 198,23 g/mol - 99 % F = 120°C Indicateur Redox de couleur bleue (oxydé) ou rouge (réduit).		5 g	14,41 €
POC 692	Pancréatine	Provient de pancréas de porcs. Contient plusieurs enzymes : amylase, trypsine, lipase, ribonucléase et protéase. A conserver au réfrigérateur		50 g	10,90 €
POC 693	Para Aminophénol ou 4-Aminophénol GLR	Amino 4 Phénol, 4 Hydroxy Animine C6 H7 NO - 109,13 g/mol - 98 % F = -189°C E = 284°C		250 g	17,86 €
POC 695	Paracétamol Pur	4 Acétamidophénol C8 H9 NO2 - 151,17 g/mol - 98 % F = 170°C		100 g	15,30 €
POC 698	Paraffine en Pastilles 52 à 54 °			1000 g	31,55 €
POC 700	Pectinase	Polygalacturonase, Macérozyme - A partir d'Aspergillus Niger. - Etude de la paroi pecto-cellulosique. Permet la lyse des membranes cellulaires des plantes (= obtention des protoplastes). A conserver au réfrigérateur		1 g	7,31 €
POC 702	Pentane ou n-Pentane Analytical Grade	C5 H12 - 72,15 g/mol - 95 % F = -130°C E = 36°C d = 0,626		1000 ml	16,29 €
POC 791	Pentène Pur	C5 H10 - 70,13 g/mol - 95 % F = -165°C E = 30°C d = 0,640		100 ml	79,90 €
POC 703	Pentanol I Pur	Alcool N-Amylique C5 H12 O - 88,15 g/mol - 98 % F = -78°C E = 138°C d = 0,816		1000 ml	19,97 €
POC 705	Pepsine	Endoprotéase digestive du suc gastrique. - Destruction des protéines par hydrolyse des liaisons peptidiques des acides aminés aromatiques (Tyr, Trp, Phe, ...). - Etude de la structure des protéines. - Étude de la vitesse de réaction enzymatique de l'hydrolyse de l'albumine d'œuf par la pepsine.		10 g	5,87 €
POC 706				50 g	23,25 €
POC 707	Peptone	Protéine de viande riche en acides aminés. Utilisé principalement pour la préparation des milieux nutritifs de culture en microbiologie.		100 g	8,44 €
POC 708	Pétrole Désaromatisé	E = 190°C d = 0,79		1000 ml	8,72 €
POC 710	Phénol Cristallisé Extra Pur	Acide Phénique C6 H6 O - 94,11 g/mol - 99 % F = 40°C E = 182°C		500 g	16,40 €
POC 715-B	Phénolphtaléine, solution à 1% dans méthanol	C20 H14 O4 - 318,33 g/mol - Solution éthanolique à 1 % - Indicateur pH incolore (< 8) et rose (>10)		125 ml	3,50 €
POC 720	Phényl Alanine L 9% pour biochimie - 25 g	Acide 2-Amino 3-Phényl Propanoïque C9 H11 NO2 - 165,19 g/mol - 98 % F = 275°C décomposé		25 g	11,90 €
POC 725	Platine en Fil Pur 4/10 ème - 10 cm	Pt - 195,09 g/mol - 99,9 % F = 1774°C E = 4300°C		10 cm	39,60 €
POC 726	Plomb en Fil Pur 10/10 ème - 5 mètres	Pb - 207,19 g/mol - 99 % F = 327°C E = 1740°C		5 mètres	7,85 €
POC 728	Plomb en Lame Pur 100 x 30 x 1 mm	Pb - 207,19 g/mol - 99 % F = 327°C E = 1740°C		à l'unité	1,50 €
POC 729	Plomb en Lame Pur 100 x 30 x 2 mm			à l'unité	2,20 €
POC 736-B	Potassium Bromure Analytical Grade ACS			500 g	14,40 €

Référence	Descriptif	Informations techniques	Pictogrammes	Condition ¹	Condition ¹
POC 738	Potassium Carbonate Analytical Grade ACS	K_2CO_3 - 138,21 g/mol - 98 % F = 891°C		500 g	8,60 €
POC 739	Potassium Chlorate Pur	$KClO_3$ - 122,55 g/mol - 99 % F = 356°C E = 400°C décomposé		250 g	10,14 €
POC 740			 	500 g	18,15 €
POC 743	Potassium Chlorure Extra Pur Grade ISO, Ph. Eur.	KCl - 74,56 g/mol - 99,5 % F = 778°C E = 1420°C		1000 g	11,90 €
POC 744	Potassium Chromate Analytical Grade ACS			500 g	22,00 €
POC 746	Potassium Chromate Solution 10% Analytical Grade			250 ml	12,90 €
POC 747-B	Potassium Dichromate Extra Pur			1000 g	91,50 €
POC 749-F	Potassium Hexacyanoferrate II	Potassium Ferrocyanure $K_4Fe(CN)_6 \cdot 3H_2O$ - 422,41 g/mol 98 % F = 70°C décomposé		100 g	7,28 €
POC 749-G	Potassium Hexacyanoferrate III	Potassium Ferricyanure $K_3Fe(CN)_6$ - 329,26 g/mol - 99 % F = 200°C décomposé		100 g	10,22 €
POC 750	Potassium Hydrogénocarbonate	Potassium Bicarbonate $KHCO_3$ - 100,12 g/mol - 99 % F = 292°C décomposé		500 g	10,44 €
POC 751				1000 g	15,40 €
POC 753	Potassium Hydrogénophosphate Anhydre, Analytical Grade	Phosphate Dipotassique K_2HPO_4 - 174,18 g/mol - 98 % F = 180°C décomposé		500 g	24,80 €
POC 756-B	Potassium Hydrogénophtalate Analytical Grade	$C_8H_5KO_4$ - 204,23 g/mol - 99 % F = 300°C décomposé		500 g	22,50 €
POC 761	Potassium Hydroxyde en Solution 30%	Lessive de Potasse KOH - 56,11 g/mol - 30 % d = 1,27	 	1000 ml	9,05 €
POC 762	Potassium Hydroxyde 1 mol/L (1 N), solution volumétrique	KOH - 56,11 g/mol		1000 ml	16,50 €
POC 763	Potassium Hydroxyde 0,1 mol/L (0,1 N), solution volumétrique	KOH - 56,11 g/mol	 	1000 ml	15,90 €
POC 765	Potassium Hydroxyde Pastilles 85% Extra Pur	Potasse KOH - 56,11 g/mol - 85 % F = 360°C E = 1327°C	 	500 g	7,80 €
POC 766				1000 g	11,60 €
POC 767	Potassium Iodate	KIO_3 - 214 g/mol - 99 % F = 560°C décomposé		100 g	16,31 €
POC 768				250 g	35,70 €
POC 769-A	Potassium Nitrate Analytical Grade ACS	Salpêtre KNO_3 - 101,10 g/mol - 99 % F = 400°C décomposé		13,50 €	13,50 €
POC 770	Potassium Iodure Extra Pur Grade Ph.Eur.	KI 166,01 g/mol - 99 % F = 680°C E = 1330°C		250 g	31,90 €
POC 771				500 g	61,80 €
POC 772	Potassium Oxalate monohydraté Analytical Grade ACS	$K_2C_2O_4 \cdot H_2O$ - 184,24 g/mol - 98 %		500 g	19,80 €
POC 774	Potassium Permanganate Analytical Grade	$KMnO_4$ - 158,04 g/mol - 99 % F = 240°C décomposé		500 g	12,10 €
POC 775	Potassium Permanganate Analytical Grade		 	1000 g	27,70 €

MATÉRIEL DE LABORATOIRE & CONSOMABLES

Référence	Descriptif	Informations techniques	Pictogrammes	Condition ¹	Condition ¹
POC 776	Potassium Permanganate 0,02 M (0,1N), solution volumétrique	KMnO ₄ - 158,04 g/mol		1000 ml	14,77 €
POC 778	Potassium Peroxodisulfate Extra Pur	Potassium Persulfate K ₂ S ₂ O ₈ - 270,32 g/mol - 99 % F = 100°C décomposé		250 g	8,40 €
POC 780	Potassium Sodium Tartrate Tétrahydraté Analytical Grade ACS	Sel de Seignette KNa C ₄ H ₄ O ₆ , 4 H ₂ O - 282,23 g/mol - 99 % F = 75°C		500 g	29,80 €
POC 782	Potassium Sulfate Analytical Grade ACS -	K ₂ SO ₄ - 174,27 g/mol - 99 % F = 1069°C E = 1689°C		500 g	13,50 €
POC 784-A	Potassium Thiocyanate Analytical Grade ACS	Potassium Sulfocyanure KSCN - 97,18 g/mol - 99 % F = 173°C E = 500°C décomposé		500 g	33,50 €
POC 785	Propanol-1 Analytical Grade	Alcool Propylique C ₃ H ₈ O - 60,10 g/mol - 99 % F = -127°C E = 98°C d = 0,804	 	1000 ml	15,80 €
POC 786	Propanol-2 99.9% GLR	Alcool Isopropylique, Isopropanol C ₃ H ₈ O - 60,10 g/mol - 99 % F = -89,5°C E = 82°C d = 0,785	 	1000 ml	8,70 €
POC 787	Pyrocatechol Pur	C ₆ H ₆ O ₂ - 110,11 g/mol - 99 % F = 105°C E = 240°C		100 g	25,05 €
POC 788	Pyrogallol Pur	Acide Pyrogallique 1,2,3 Trihydroxybenzène C ₆ H ₆ O ₃ - 126,11 g/mol - 98 % F = 134°C E = 309°C	 	25 g	9,03 €
POC 789	Pyronine Y	C ₁₇ H ₁₉ N ₂ O Cl - 302,81 g/		1 g	23,41 €
POC 800	Réactif Ammoniacomagnésien Pur	Ammonium chlorure et magnésium sulfate en solution ammoniacale. Donne un précipité blanc en présence de phosphates.		1000 ml	9,40 €
POC 801-B	Réactif de Biuret Analytical Grade	Réactif spécifique des protéines: colore en violet les liaisons peptidiques.		500 ml	13,50 €
POC 802	Réactif de Griess Ilosvay A	Détection des ions nitrites (coloration rouge)		100 ml	13,80 €
POC 803	Réactif de Griess Ilosvay B	Réactif à préparer au dernier moment (mélange 50 / 50 des 2 solutions A et B).		100 ml	13,80 €
POC 805	Réactif de Millon	Solution de mercure dans l'acide nitrique. Réactif caractéristique des acides aminés phénoliques. Dosage de l'albumine.	 	100 ml	19,69 €
POC 806	Réactif de Nessler Analytical Grade	Réactif caractéristique des ions ammonium (donne un précipité rouge).	 	250 ml	14,80 €
POC 807	Réactif de Schiff	Réactif caractéristique des aldéhydes (passe de l'incolore au rose). On l'utilise aussi en microscopie et en électrophorèse.		250 ml	8,70 €
POC 809	Réactif de Ringer	Liquide physiologique utilisé pour les bains de conservation dans les études EXAO.		1000 ml	4,10 €
POC 810	Réactif de Ringer Crabe	Liquide physiologique spécifique pour l'étude EXAO de l'activité électrique d'un nerf.		1000 ml	6,86 €
POC 820-B	Saccharose ou D(+)-Saccharose Analytical Grade	C ₁₂ H ₂₂ O ₁₁ - 342,30 g/mol - 99 % F = 169°C		500 g	7,10 €
POC 821	Saccharose ou D(+)-Saccharose Analytical Grade			1000 g	8,95 €
POC 822-B	Sodium Benzoate Analytical Grade Ph. Eur., USP 500 g	C ₇ H ₅ NaO ₂ - 144,10 g/mol - 99 % F = 300°C		500 g	23,30 €

Référence	Descriptif	Informations techniques	Pictogrammes	Condition ¹	Condition ¹
POC 826-B	Sodium Borohydrure Analytical Grade			50 g	47,80 €
POC 827	Sodium Bromure Analytical Grade	Na Br - 102,90 g/mol - 99 % F = 755°C E = 1390°C		500 g	16,40 €
POC 829	Sodium Carbonate Anhydre Extra Pur Grade	Na ₂ CO ₃ - 105,99 g/mol - 99 % F = 851°C E = 1600°C		500 g	7,90 €
POC 830				1000 g	9,80 €
POC 832	Sodium Carbonate 10 H ₂ O Pur	Na ₂ CO ₃ ·10H ₂ O - 286,14 g/mol - 99 % F = 34°C		1000 g	12,66 €
POC 833	Sodium Chlorure Extra Pur	Na Cl - 58,44 g/mol - 99 % F = 804°C E = 1413°C		500 g	4,20 €
POC 834				1000 g	6,10 €
POC 836	Sodium Ethanoate 3H ₂ O trihydraté Extra Pur	Sodium Acétate CH ₃ COO Na, 3H ₂ O - 82,03 g/mol - 99 % F = 324°C		500 g	9,95 €
POC 837				1000 g	15,10 €
POC 838	Sodium Fluorure Pur - 250 g	Na F - 41,99 g/mol - 99 % F = 990°C E = 1704°C		250 g	7,82 €
POC 840	Sodium Hydrogénocarbonate Pur Reag. Ph.Eur.	Sodium Bicarbonate Na H CO ₃ - 84,01 g/mol - 99 % F = 270°C		500 g	4,40 €
POC 841				1000 g	6,90 €
POC 842	Sodium Dihydrogénophosphate anhydre Analytical Grade	Phosphate Disodique Na ₂ H PO ₄ ·12H ₂ O - 358,14 g/mol - 98 % F = 34°C		500 g	18,70 €
POC 843				1000 g	35,50 €
POC 850	Sodium Hydroxyde en Pastilles Analytical Grade, Ph.Eur.	Soude Na OH - 40 g/mol - 98 % F = 318°C E = 1390°C		500 g	8,50 €
POC 851				1000 g	9,90 €
POC 853	Sodium Hydroxyde microperles Extra Pure Grade faible teneur en métaux			1000 g	10,90 €
POC 854	Sodium Hydroxyde en Solution 30%	Lessive de Soude Na OH - 40 g/mol - 30 % d = 1,33		1000 ml	3,48 €
POC 855				2500 ml	8,29 €
POC 858	Sodium Hydroxyde solution volumétrique 1,0 mol/L (1,0 N)			1000 ml	9,40 €
POC 860	Sodium Hypochlorite en Solution 30%	Eau de Javel Na Cl O - 74,44 g/mol - 30 %		1000 ml	5,87 €
POC 861-A	Sodium Iodure Analytical Grade ACS	Na I - 149,89 g/mol - 99 % F = 661°C E = 1300°C		100 g	31,10 €
POC 863	Sodium Méthanoate	Sodium Formiate HCOO Na - 68,01 g/mol - 99 % F = 255°C E = 440°C décomposé		1000 g	20,22 €
POC 865	Sodium Molybdate 2H ₂ O dihydraté Analytical Grade ACS			100 g	25,70 €
POC 869-A	Sodium Nitrate Extra Pur	Nitrate de Soude Na NO ₃ - 84,99 g/mol - 99 % F = 309°C E = 380°C décomposé		500 g	6,20 €
POC 870-A	Sodium Nitrite Analytical Grade ACS	Na NO ₂ - 69 g/mol - 97 % F = 275°C E = 320°C décomposé	  	500 g	8,70 €
POC 872	Sodium Péroxodisulfate Pur	Sodium Persulfate Na ₂ S ₂ O ₈ - 238,09 g/mol - 97 % F = 200°C décomposé	  	1000 g	11,05 €
POC 873	Sodium Salicylate Analytical Grade Ph.Eur.	Sodium 2 Hydroxy Benzoate C ₇ H ₅ Na O ₃ - 160,11 g/mol - 99 % F = 200°C		500 g	13,95 €

MATÉRIEL DE LABORATOIRE & CONSOMABLES

Référence	Descriptif	Informations techniques	Pictogrammes	Condition ¹	Condition ¹
POC 874	Sodium Silicate solution GLR	Verre Soluble Na ₂ O3Si - 122,07 g/mol d = 1,365		1000 ml	10,90 €
POC 875-A	Sodium Sulfate Anhydre Extra Pure Reag. Ph.Eur.	Na ₂ SO ₄ - 142,04 g/mol - 99 % F = 884°C		500 g	5,70 €
POC 877	Sodium Sulfite Anhydre	Na ₂ SO ₃ - 126,04 g/mol - 97 %		1000 g	8,75 €
POC 878	Sodium Sulfure	Na ₂ S, 9H ₂ O - 240,18 g/mol - 98 % F = 50°C	 	250 g	17,04 €
POC 879-A	Sodium Thiosulfate Pentahydraté Extra Pure	Sodium Hyposulfite Na ₂ S ₂ O ₃ , 5H ₂ O - 248,18 g/mol - 99 % F = 48°C décomposé		500 g	5,00 €
POC 880	Sodium Solution volumétrique Thiosulfate 1 Mol/l	Sodium Hyposulfite Na ₂ S ₂ O ₃ - 158,11 g/mol d = 1,121		1000 ml	11,96 €
POC 881	Sodium Thiosulfate 0,1 mol/l 0,1 N Solution volumétrique 1 L	Sodium Hyposulfite Na ₂ S ₂ O ₃ - 158,11 g/mol d = 1,012		1000 ml	8,95 €
POC 890	Soufre en poudre Analytical Grade	S - 32,06 g/mol - 99 % F = 114°C E = 445°C		500 g	19,50 €
POC 891	Soufre Sublimé en Fleurs			1000 g	19,80 €
POC 893-B	Talc Analytical Grade Ph.Eur	Magnésium Silicate Hydraté 3MgO, 4SiO ₂ , H ₂ O - 379,29 g/mol F = 800°C		1000 g	15,02 €
POC 894	Toluène GLR	Méthyl Benzène C ₇ H ₈ - 92,14 g/mol - 99 % F = -93°C E = 110°C d = 0,866	 	1000 ml	6,80 €
POC 895	Trichloréthylène 99.0% GLR			1000 ml	21,50 €
POC 900-B	Urée Extra Pure Grade Reag. Ph.Eur.	Carbamide CH ₄ N ₂ O - 60,06 g/mol - 99 % F = 133°C		250 g	6,70 €
POC 901				500 g	10,20 €
POC 902				1000 g	13,40 €
POC 903	Vaseline Blanche Pure	F = 35°C d = 0,83 à 0,86		250 g	7,35 €
POC 904				1000 g	24,20 €
POC 905	Zinc en Grenailles Pur - 250 g	Zn - 65,38 g/mol - 98 % F = 419°C E = 906°C		250 g	19,90 €
POC 906				500 g	34,45 €
POC 907				1000 g	56,25 €
POC 910-N	Zinc en Lames Pur 100 x 30 x 0.8 mm	Zn - 65,38 g/mol - 99 % F = 419°C E = 906°C		10 unités	16,10 €
POC 911-N	Zinc en Lames Pur 100 x 30 x 1.5 mm			10 unités	24,20 €
POC 915	Zinc Chlorure Anhydre Extra Pur	Zn Cl ₂ - 136,28 g/mol - 98 % F = 290°C E = 730°C	 	500 g	13,20 €
POC 917	Zinc Nitrate 6H ₂ O hexahydraté Extra Pur	Zn (NO ₃) ₂ , 6H ₂ O - 297,47 g/mol - 98 % F = 36°C	 	500 g	7,90 €
POC 918	Zinc Oxyde Pur	Zn O - 81,37 g/mol - 99 % F = 1975°C		500 g	15,21 €
POC 921	Zinc Sulfate 7 H ₂ O GLR	Zn SO ₄ , 7H ₂ O - 287,54 g/mol - 99 % F = 100°C décomposé	 	1000 g	13,90 €
POC 931	Zinc en Poudre Analytical Grade	Zn - 65,38 g/mol - 97 % F = 419°C E = 906°C	 	500 g	25,00 €

Papier tournesol

Boîtes de 10 livrets de 20 Bandelettes...



Descriptif	Référence	Prix TTC
Papier tournesol bleu	POC 1010	5,90 €
Papier tournesol rouge	POC 1011	5,90 €

Rouleaux indicateurs de PH

Rouleaux de 5 mètres avec échelle de couleur.

Proposés à l'unité ou par lot 10 unités



Descriptif	Référence	Prix TTC
Rouleau Indicateur pH 1 à 11 - à l'unité (5 mètres)	POC 1015	7,30 €
Rouleau Indicateur pH 1 à 11 - à l'unité (5 mètres) - Lot de 10	POC 101510	57,50 €
Rouleau Indicateur pH 1 à 11 - à l'unité (5 mètres) - Lot de 50	POC 101550	215 €
Rouleaux Indicateur pH 1-14 - à l'unité	POC 1016	7,80 €
Rouleaux Indicateur pH 1-14 - à l'unité - Lot de 10	POC 101610	62,30 €
Rouleaux Indicateur pH 1-14 - à l'unité - Lot de 50	POC 101650	232 €

Bandelettes indicatrices de PH

Boîte de 50 bandelettes avec échelle de couleur

Proposés à l'unité ou par lot de 10 unités



Descriptif	Référence	Prix TTC
Bandelettes Indicatrices de pH 0.0 à 14.0 intervalles de 1 pH - La Boîte	POC 1021	8,20 €
Bandelettes Indicatrices de pH 0.0 à 14.0 intervalles de 1 pH - Les 10 Boîtes	POC 102110	65,40 €
Bandelettes Indicatrices de pH 4.0 à 10.0 intervalles de 0.5 pH - La Boîte	POC 1022	8,80 €
Bandelettes Indicatrices de pH 4.0 à 10.0 intervalles de 0.5 pH - Les 10 Boîtes	POC 102210	69,40 €
Bandelettes Indicatrices de pH 7.5 à 14 intervalles de 0.5 pH - La Boîte	POC 1023	8,80 €
Bandelettes Indicatrices de pH 7.5 à 14 intervalles de 0.5 pH - Les 10 Boîtes	POC 102310	69,40 €

Bandelettes semi-quantitatives

Bandelettes semi-quantitatives pour la détermination de chlore libre, de dureté totale de l'eau, des nitrites et des nitrates. Méthode facile et rapide. 50 bandelettes par boîtes

Descriptif	Référence	Prix TTC
Bandelette Chlore 0-10 mg/L (0 - 1.0 - 3.0 - 5.0 - 10.0)	POC 1025	13,00 €
Bandelette Chlore 0-300 mg/L (0 - 25 - 50 - 100 - 200 - 300)	POC 1026	13,00 €
Bandelette Dureté de l'Eau (0 - 5 - 125 - 250 - 500)	POC 1027	13,00 €
Bandelette Nitrites 0-25mg/L (0 - 0.5- 1 - 5 - 10 - 25)	POC 1028	15,00 €
Bandelette Nitrates 0-500mg/L (0 - 10- 25 - 50 - 100- 250 - 500)	POC 1029	15,00 €

Solutions de conservation pour électrodes

Solutions d'électrolytes de conservation et de nettoyage enzymatique de la membrane d'électrode



Descriptif	Référence	Prix TTC
Solution d'électrolyte potassium chlorure 3M - 250 ml	POC 1045	9,80 €
Solution d'électrolyte potassium chlorure 3M + AgCl - 250 ml	POC 1047	11,40 €
Solution de nettoyage d'électrodes (Pepsine) - 250 ml	POC 1049	15,50 €

Solutions standards de conductivité

Réceptif pratique avec verseur intégré permettant le dosage économique à chaque étalonnage. Tolérance +/- 1% de la valeur déclarée. Avec table de variation de la conductivité/ température.



Descriptif	Référence	Prix TTC
Solution standard de conductivité 84 micro siemens 500 ml	POC 1050	21,20 €
Solution standard de conductivité 147 micro siemens 500 ml	POC 1051	21,20 €
Solution standard de conductivité 1413 micro siemens 500 ml	POC 1052	21,20 €
Solution standard de conductivité 12.88 milli siemens 500 ml	POC 1053	21,20 €

Solutions tampon de PH

Solutions colorées pour faciliter l'utilisation.

Proposés en flacons plastiques avec table de variation du pH/ température.



Descriptif	Référence	Prix TTC
Solution Tampon pH 4.01 +/- 0.001 - Rouge 1000 ml	POC 1034	9,80 €
Solution Tampon pH 7.00 +/- 0.001 - Jaune 1000 ml	POC 1037	9,80 €
Solution Tampon pH 9.21 +/- 0.001 - Incolore 1000 ml	POC 1039	9,80 €
Solution Tampon pH 10.00 +/- 0.001 - Bleu 1000 ml	POC 1040	9,80 €

Absorbant général



Absorbant général pour les produits renversés.

Particules minérales de 0.60 à 0.25 mm.

Densité 6000g/L.

Recouvrez de granules le liquide renversé, attendez quelques minutes, quand tout le liquide est absorbé il suffit de nettoyer avec un papier ou une éponge.

Descriptif	Référence	Prix TTC
Absorbant général - 1 Kg	POC 1101	9 €
Absorbant général - 5 Kg	POC 1105	32 €

Détergent alcalin liquide sans phosphate pour le lavage à la main - 5000 ml



Idéal pour le lavage à la main, le trempage ou le nettoyage par ultrasons, de tous les types de matériels (verre, acier inoxydable, porcelaine, céramique, plastique).

Produit concentré, biodégradable pour éliminer tous types de matières (graisses, huile, sang, produits chimiques et biologiques).

Descriptif	Référence	Prix TTC
Détergent alcalin liquide sans phosphate pour le lavage à la main - 5000 ml	POC 1150	33 €

Détergent alcalin liquide sans phosphate pour le lavage en lave vaisselle - 5000 ml



Idéal pour le lavage à la machine, de tous les types de matériels (verre, acier inoxydable, porcelaine, céramique, plastique).

Produit concentré, biodégradable pour éliminer tous types de matières (graisses, huile, sang, produits chimiques et biologiques).

Produit Liquide

Descriptif	Référence	Prix TTC
Détergent alcalin liquide sans phosphate pour le lavage en lave vaisselle - 5000 ml	POC 1152	44 €

Détergent alcalin en poudre pour le lavage en lave vaisselle - 5000 g



Idéal pour le lavage à la machine, de tous les types de matériels (verre, acier inoxydable, porcelaine, céramique, plastique). Produit concentré, biodégradable pour éliminer tous types de matières (graisses, huile, sang, produits chimiques et biologiques).

Produit en Poudre

Descriptif	Référence	Prix TTC
Détergent alcalin en poudre pour le lavage en lave vaisselle - 5000 g	POC 1154	44 €

Liquide de rinçage pour le lavage en lave vaisselle - 5000 ml



Neutralisant acide liquide sans tensioactif pour le lavage en machine. S'utilise en complément du Détergent ou lors du cycle de pré-lavage.

Descriptif	Référence	Prix TTC
Liquide de rinçage pour le lavage en lave vaisselle - 5000 ml	POC 1156	47 €

VERRERIE & ACCESSOIRES

- Un choix de verrerie, plastiques et accessoires de qualité
- Une sélection de produits en verre borosilicaté 3.3, résistance de classe 1
- Résistance aux changements brusques de température
- Des prix bas, des livraisons rapides

Les ampoules à décanter

Ampoules Spéhriques de Type Gilson, robinet PTFE

Ampoules Coniques de Type Squibb, robinet PTFE (proposées en verre ou en polypropylène)

Ampoules à Brome, robinet PTFE

Fabriquées en Verre Borosilicaté LBG 3.3.

Les modèles en polypropylène sont autoclavables à 121 °C

Tous les modèles sont bouchés, avec bouchon en Plastique

Descriptif	Condit.	Référence	Prix TTC
Ampoule de Gilson 100 ml 19/26	1	LAB 120001	59 €
Ampoule de Gilson 250 ml 29/32	1	LAB 120002	66,50 €
Ampoule à Brome 250 ml 29/32	1	LAB 120012	30,80 €
Ampoule de Squibb 125 ml - 19/26	1	LAB 120020	10,95 €
Ampoule de Squibb 250 ml - 19/26	1	LAB 120022	13,95 €
Ampoule de Squibb 100 ml - PP	1	LAB 120030	15,50 €
Ampoule de Squibb 250 ml - PP	1	LAB 120032	18 €



Ballon fond plat



Fabriqués en verre borosilicaté LBG 3.3.

Descriptif	Condit.	Référence	Prix TTC
Ballon Fond Plat - 50 ml (51 x 105 mm - col 22 mm)	12	LAB 120050	20 €
Ballon Fond Plat - 100 ml (64 x 115 mm - col 22 mm)	12	LAB 120051	23 €
Ballon Fond Plat 250 ml (85 x 145 - col 34 mm)	12	LAB 120052	32 €
Ballon Fond Plat 500 ml (105 x 175 - col 34 mm)	8	LAB 120053	30 €
Ballon Fond Plat 1000 ml (131 x 210 - col 42 mm)	6	LAB 120054	38 €



Fabriqués en verre borosilicaté LBG 3.3.

Descriptif	Condit.	Référence	Prix TTC
Ballon Fond Rond - 50 ml (51 x 105 mm - col 22 mm)	12	LAB 120060	22 €
Ballon Fond Rond - 100 ml (64 x 115 mm - col 22 mm)	12	LAB 120061	25 €
Ballon Fond Rond 250 ml (85 x 145 - col 34 mm)	12	LAB 120062	34 €
Ballon Fond Rond 500 ml (105 x 175 - col 34 mm)	8	LAB 120063	32 €
Ballon Fond Rond 1000 ml (131 x 210 - col 42 mm)	6	LAB 120064	40 €

Béchers forme basse

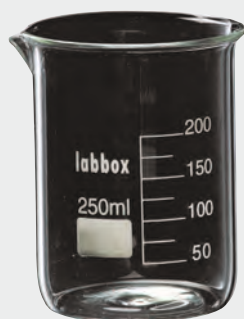

Descriptif	Condit.	Référence	Prix TTC
Bécher Forme Basse 25 ml - Verre Boro (34 x 50 mm)	12	LAB 120070	6 €
Bécher Forme Basse 50 ml - Verre Boro (45 x 60 mm)	12	LAB 120071	9 €
Bécher Forme Basse 100 ml - Verre Boro (53 x 70 mm)	12	LAB 120072	9 €
Bécher Forme Basse 150 ml - Verre Boro (60 x 80 mm)	12	LAB 120073	10 €
Bécher Forme Basse 250 ml - Verre Boro (70 x 97 mm)	12	LAB 120074	10 €
Bécher Forme Basse 400 ml - Verre Boro (80 x 112 mm)	6	LAB 120075	8 €
Bécher Forme Basse 500 ml - Verre Boro (87 x 118 mm)	6	LAB 120076	8 €
Bécher Forme Basse 600 ml - Verre Boro (90 x 130 mm)	6	LAB 120077	8 €
Bécher Forme Basse 800 ml - Verre Boro (100 x 135 mm)	6	LAB 120078	11 €
Bécher Forme Basse 1000 ml - Verre Boro (105 x 150 mm)	6	LAB 120079	14 €
Bécher Forme Basse 2000 ml - Verre Boro (133 x 185 mm)	1	LAB 120080	5 €
Bécher Forme Basse 3000 ml - Verre Boro (150 x 215 mm)	1	LAB 120081	8 €
Bécher Forme Basse 5000 ml - Verre Boro (170 x 270 mm)	1	LAB 120082	12 €

Béchers forme haute



Descriptif	Condit.	Référence	Prix TTC
Bécher Forme Haute 50 ml - Verre Boro (40 x 67 mm)	12	LAB 120090	9 €
Bécher Forme Haute 100 ml - Verre Boro (47 x 88 mm)	12	LAB 120091	9 €
Bécher Forme Haute 150 ml - Verre Boro (52 x 100 mm)	12	LAB 120092	10 €
Bécher Forme Haute 250 ml - Verre Boro (60 x 123 mm)	12	LAB 120093	13 €
Bécher Forme Haute 400 ml - Verre Boro (75 x 135 mm)	6	LAB 120094	9 €
Bécher Forme Haute 500 ml - Verre Boro (75 x 150 mm)	6	LAB 120095	10 €
Bécher Forme Haute 600 ml - Verre Boro (80 x 155 mm)	6	LAB 120096	11 €
Bécher Forme Haute 800 ml - Verre Boro (90 x 178 mm)	6	LAB 120097	14 €
Bécher Forme Haute 1000 ml - Verre Boro (100 x 185 mm)	6	LAB 120098	16 €
Bécher Forme Haute 2000 ml - Verre Boro (120 x 240 mm)	1	LAB 120099	6 €

Béchers polypropylène



Descriptif	Condit.	Référence	Prix TTC
Bécher Polypro Forme Haute 25 ml (35 x 50 mm)	12	LAB 120102	8 €
Bécher Polypro Forme Haute 50 ml (45 x 60 mm)	12	LAB 120103	9 €
Bécher Polypro Forme Haute 100 ml (55 x 70 mm)	12	LAB 120104	10 €
Bécher Polypro Forme Haute 250 ml (75 x 100 mm)	12	LAB 120105	13 €
Bécher Polypro Forme Haute 500 ml (95 x 120 mm)	12	LAB 120106	21 €
Bécher Polypro Forme Haute 1000 ml (115 x 150 mm)	6	LAB 120107	16 €
Bécher Polypro Forme Haute 2000 ml (145 x 185 mm)	6	LAB 120108	32 €
Bécher Polypro Forme Haute 5000 ml (180 x 260 mm)	6	LAB 120109	27 €

Béchers en PTFE

Descriptif	Condit.	Référence	Prix TTC
Bécher PTFE 50 ml (43 x 55 mm)	1	LAB 120110	17 €
Bécher PTFE 100 ml (54 x 68 mm)	1	LAB 120111	22 €
Bécher PTFE 250 ml (66 x 97 mm)	1	LAB 120112	34 €



Béchers à anse polypropylène

Descriptif	Condit.	Référence	Prix TTC
Bécher à Anse Polypro 250 ml - Graduation 10 ml	12	LAB 120115	30 €
Bécher à Anse Polypro 500 ml - Graduation 25 ml	12	LAB 120116	33 €
Bécher à Anse Polypro 1000 ml - Graduation 50 ml	6	LAB 120117	18 €



Burettes de Mohr

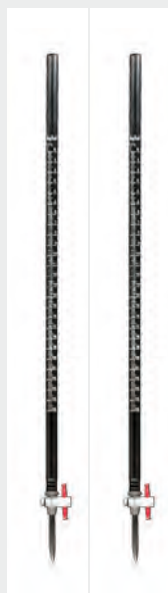

Descriptif	Robinet.	Condit.	Référence	Prix TTC
Burette de Mohr 10 ml - Classe A +	Droit en verre	1	LAB 120120	10 €
Burette de Mohr 25 ml - Classe A +	Droit en verre	1	LAB 120121	13 €
Burette de Mohr 50 ml - Classe A +	Droit en verre	1	LAB 120122	15 €

Descriptif	Robinet.	Condit.	Référence	Prix TTC
Burette de Mohr 10 ml - Classe A +	Droit en PTFE	1	LAB 120125	13 €
Burette de Mohr 25 ml - Classe A +	Droit en PTFE	1	LAB 120126	16 €
Burette de Mohr 50 ml - Classe A +	Droit en PTFE	1	LAB 120127	18 €
Burette de Mohr 100 ml - Classe A +	Droit en PTFE	1	LAB 120128	24 €

Descriptif	Robinet.	Condit.	Référence	Prix TTC
Burette de Mohr Plastique 25 ml	Droit en PTFE	1	LAB 120130	17 €
Burette de Mohr Plastique 50 ml	Droit en PTFE	1	LAB 120131	19 €
Burette de Mohr Plastique 100 ml	Droit en PTFE	1	LAB 120132	25 €

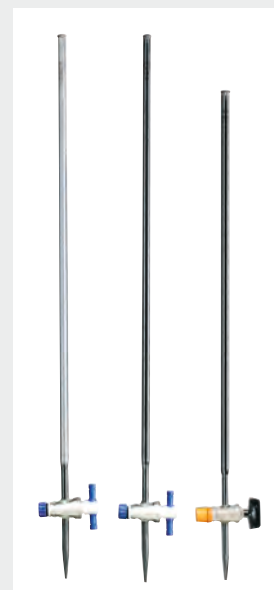

Boîtes de pétri

En verre borosilicaté LBG 3.3.

Descriptif	Condit.	Référence	Prix TTC
Boîte de Pétri Diam 60 x 15 mm	lot de 12	LAB 120160	25 €
Boîte de Pétri Diam 100 x 20 mm	lot de 12	LAB 120161	42 €
Boîte de Pétri Diam 150 x 30 mm	lot de 12	LAB 120162	103 €



En polystyrène

Descriptif	Condit.	Référence	Prix TTC
Boîte de Pétri Diam 88.8 x 15 mm - Aseptique - 3 ergots	lot de 500	LAB 120164	48 €
Boîte de Pétri Diam 88.8 x 15 mm Stérile - 3 ergots	lot de 500	LAB 120165	64 €



En polystyrène 2 compartiments

Descriptif	Condit.	Référence	Prix TTC
Boîte de Pétri Diam 88.8 x 15.2 mm aseptique 2 C - 3 ergots	lot de 500	LAB 120166	65 €
Boîte de Pétri Diam 88.8 x 15.2 mm stérile 2 C - 3 ergots	lot de 500	LAB 120167	81 €

En polystyrène 3 compartiments

Descriptif	Condit.	Référence	Prix TTC
Boîte de Pétri Diam 88.8 x 15.2 mm Aseptique 3 C - 3 ergots	lot de 500	LAB 120168	65 €
Boîte de Pétri Diam 88.8 x 15.2 mm Stérile 3 C - 3 ergots	lot de 500	LAB 120169	81 €





Bidons en PEHD

Bidons en PEHD, polyéthylène de haute densité avec bouchon à vis et robinet inclus

Descriptif	Condit.	Référence	Prix TTC
Bidon Rectangulaire PEHD -10 Litres avec Bouchon et Robinet	1	LAB 120140	14 €
Bidon Cylindrique PEHD -10 Litres avec Bouchon et Robinet	1	LAB 120141	17 €
Bidon Rectangulaire PEHD -20 Litres avec Bouchon et Robinet	1	LAB 120142	30 €
Bidon Cylindrique PEHD -25 Litres avec Bouchon et Robinet	1	LAB 120143	39 €



Bocaux en verre avec couvercle métal

Couvercle vissant. Modèle autoclavable

Descriptif	Condit.	Référence	Prix TTC
Bocal 100 ml - d 46 x 96 mm	Lot de 10	LAB 120150	44 €
Bocal 450 ml - d 67 x 169 mm	Lot de 10	LAB 120151	34 €
Bocal 720 ml - d 82 x 173 mm	Lot de 10	LAB 120152	25 €
Bocal 950 ml - d 93 x 178 mm	Lot de 10	LAB 120153	25 €



Capsules

Verre borosilicaté 3.3, avec bec, à fond plat



Descriptif	Condit.	Référence	Prix TTC
Capsule à bec - Verre Boro 45 ml - 60 x 30 mm	Lot de 6	LAB 120175	17 €
Capsule à bec - Verre Boro 100 ml - 90 x 45 mm	Lot de 6	LAB 120176	20 €
Capsule à bec - Verre Boro 300 ml - 120 x 60 mm	Lot de 2	LAB 120177	9 €

Porcelaine - Fond plat
Emaillées intérieur/ extérieur avec bec, à fond plat



Descriptif	Condit.	Référence	Prix TTC
Capsule Fond Plat à bec - Porcelaine 35 ml - 65 x 16 mm	Lot de 6	LAB 120180	11 €
Capsule Fond Plat à bec - Porcelaine 50 ml - 75 x 20 mm	Lot de 6	LAB 120181	12 €
Capsule Fond Plat à bec - Porcelaine 100 ml - 100 x 23 mm	Lot de 6	LAB 120182	18 €

Porcelaine - Fond rond
Emaillées intérieur/ extérieur avec bec, à fond plat



Descriptif	Condit.	Référence	Prix TTC
Capsule Fond Rond à bec - Porcelaine 35 ml - 60 x 25 mm	Lot de 6	LAB 120183	18 €
Capsule Fond Rond à bec - Porcelaine 70 ml	Lot de 6	LAB 120184	18 €
Capsule Fond Rond à bec - Porcelaine 120 ml	Lot de 6	LAB 120185	26 €
Capsule Fond Rond à bec - Porcelaine 250 ml	Lot de 6	LAB 120186	37 €

Cuvettes

Polypropylène autoclavables à 121°C

Descriptif	Condit.	Référence	Prix TTC
Cuvette Rectangulaire Polypro 375 x 300 x 75 mm	1	LAB 120190	10 €
Cuvette Rectangulaire Polypro 450 x 350 x 75 mm	1	LAB 120192	14 €



Cuvettes à dissection



Descriptif	Référence	Conditionnement	Prix TTC
Cuvette Alu sans fond 270 x 180 x 40 mm	EISD 0186	à l'unité	9,50 €
Cuvette Alu sans fond 350 x 240 x 50 mm	EISD 1186	à l'unité	18,50 €
Fond caoutchouc 270 x 180 x 40 mm	FPC 2064	à l'unité	6,80 €
Fond caoutchouc 350 x 240 x 50 mm	FPC 2063	à l'unité	8,80 €
Cuve + Fond 270 x 180 x 40 mm	EIFP 018664.12	lot de 12	166,80 €
Cuve + Fond 350 x 240 x 50 mm	EIFT 118663.12	lot de 12	240 €

Creusets porcelaine

Creuset forme haute - autoclavables à 121°C

Descriptif	Condit.	Référence	Prix TTC
Creuset Forme Haute + couvercle - 20 ml - d 36 x 38 mm	Lot de 6	LAB 120200	7 €
Creuset Forme Haute + couvercle - 30 ml - d 40 x 46 mm	Lot de 6	LAB 120201	8 €
Creuset Forme Haute + couvercle - 40 ml - d 42 x 54 mm	Lot de 6	LAB 120202	9 €
Creuset Forme Haute + couvercle - 50 ml - d 43 x 58 mm	Lot de 6	LAB 120203	11 €



Creuset forme moyenne - autoclavables à 121°C

Descriptif	Condit.	Référence	Prix TTC
Creuset Forme Moyenne + couvercle -25 ml - d 40 x 36 mm	Lot de 6	LAB 120210	8 €
Creuset Forme Moyenne + couvercle -30 ml - d 42 x 41 mm	Lot de 6	LAB 120211	8 €
Creuset Forme Moyenne + couvercle -40 ml - d 48 x 42 mm	Lot de 6	LAB 120212	9 €
Creuset Forme Moyenne + couvercle -50 ml - d 53 x 46 mm	Lot de 6	LAB 120213	11 €



Creuset forme basse - autoclavables à 121°C

Descriptif	Condit.	Référence	Prix TTC
Creuset Forme Basse + couvercle - 25 ml - d 47 x 27 mm	Lot de 6	LAB 120220	8 €
Creuset Forme Basse + couvercle - 30 ml - d 51 x 30 mm	Lot de 6	LAB 120221	8 €
Creuset Forme Basse + couvercle - 40 ml - d 55 x 34 mm	Lot de 6	LAB 120222	9 €
Creuset Forme Basse + couvercle - 50 ml - d 59 x 38 mm	Lot de 6	LAB 120223	11 €



Cristallisoir cordeline

Verre épais sodocalcique.

Descriptif	Condit.	Référence	Prix TTC
Cristallisoir Cordeline 1200 ml - 150 x 90 mm	1	LAB 120231	9 €
Cristallisoir Cordeline 2100 ml - 180 x 100 mm	1	LAB 120232	13 €
Cristallisoir Cordeline 3300 ml - 210 x 110 mm	1	LAB 120233	16 €



Cristallisoir à bec

Verre borosilicaté 3.3

Descriptif	Condit.	Référence	Prix TTC
Cristallisoir Verre Boro 80 ml - 60 x 40 mm	6	LAB 120240	17 €
Cristallisoir Verre Boro 200 ml - 90 x 45 mm	6	LAB 120241	24 €
Cristallisoir Verre Boro 300 ml - 120 x 50 mm	6	LAB 120242	29 €
Cristallisoir Verre Boro 600 ml - 125 x 63 mm	6	LAB 120243	37 €
Cristallisoir Verre Boro 1000 ml - 150 x 75 mm	2	LAB 120244	19 €
Cristallisoir Verre Boro 2000 ml - 180 x 90 mm	2	LAB 120245	28 €



Entonnoirs en polypropylène

Autoclavables à 121°C

Descriptif	Condit.	Référence	Prix TTC
Entonnoir Polypropylène d 50 mm / Tige 48 mm	Lot de 12	LAB 120250	6 €
Entonnoir Polypropylène d 75 mm / Tige 75 mm	Lot de 12	LAB 120251	13 €
Entonnoir Polypropylène d 100 mm / Tige 90 mm	Lot de 12	LAB 120252	16 €
Entonnoir Polypropylène d 150 mm / Tige 110 mm	Lot de 12	LAB 120253	37 €

Entonnoirs en poudre polypropylène

Autoclavables à 121°C

Descriptif	Condit.	Référence	Prix TTC
Entonnoir à Poudre Polypropylène d 80 mm / Tige 12 mm	6	LAB 120255	13 €
Entonnoir à Poudre Polypropylène d 100 mm / Tige 18 mm	6	LAB 120256	17 €



Entonnoirs en poudre polypropylène



Tige Courte (TC) ou Tige Longue (TL)
Verre Borosilicaté 3.3 - Norme ISO 4798
Dimensions : Diamètre x Longueur de Tige x diamètre de Tige en mm

Descriptif	Condit.	Référence	Prix TTC
Entonnoir Verre Tige Courte 50 x 50 x 7 mm	12	LAB 120260	15 €
Entonnoir Verre Tige Courte 60 x 60 x 8 mm	12	LAB 120261	18 €
Entonnoir Verre Tige Courte 75 x 75 x 9 mm	12	LAB 120262	22 €
Entonnoir Verre Tige Courte 100 x 100 x 13 mm	6	LAB 120263	15 €
Entonnoir Verre Tige Courte 120 x 120 x 15 mm	6	LAB 120264	26 €
Entonnoir Verre Tige Longue 50 x 150 x 7 mm	6	LAB 120271	9 €
Entonnoir Verre Tige Longue 60 x 150 x 8 mm	6	LAB 120272	11 €
Entonnoir Verre Tige Longue 75 x 150 x 9 mm	6	LAB 120273	13 €
Entonnoir Verre Tige Longue 90 x 150 x 11 mm	6	LAB 120274	16 €



Entonnoir Büchner

Descriptif	Condit.	Référence	Prix TTC
Entonnoir Büchner 100 ml - Porcelaine 65 x 103 mm	1	LAB 120280	10 €
Entonnoir Büchner 120 ml - Polypropylène 70 x 140 mm	1	LAB 120282	5 €

Entonnoir filtrant rodé

Verre Borosilicaté 3.3
Utilisé avec les fioles à vide rodées
L'Entonnoir contient une plaque filtrante de porosité 3 (15 à 40 µm)

Descriptif	Condit.	Référence	Prix TTC
Entonnoir Filtrant 80 ml - Rodé 29/32 diam 40 mm - Porosité 3	1	LAB 120285	38 €
Entonnoir Filtrant 200 ml - Rodé 29/32 diam 65 mm - Porosité 3	1	LAB 120286	51 €



Éprouvettes à recueillir les gaz

Tube en verre épais et fond très épais

Descriptif	Condit.	Référence	Prix TTC
Éprouvette à Recueillir les Gaz 60 ml 25 x 160 mm	1	LAB 120300	7,70 €
Éprouvette à Recueillir les Gaz 125 ml 25 x 160 mm	1	LAB 120301	8,20 €
Éprouvette à Recueillir les Gaz 250 ml 25 x 160 mm	1	LAB 120302	15,70 €

Éprouvettes à déssecher les gaz

Verre Epais fond rond 40 x 240 mm
rodage 1 : 24/29
rodage 2 : 19/26

Descriptif	Condit.	Référence	Prix TTC
Éprouvette à Déssecher les Gaz 125 ml 40 x 240 mm	1	LAB 120309	18,20 €



Éprouvettes bouchées

Verre Borosilicaté LBG 3.3 - Classe B
Pied hexagonal - Norme ISO 4788
Avec col rodé et bouchon en Plastique

Descriptif	Condit.	Référence	Prix TTC
Éprouvette Bouchée 14/23 - 50 ml (+/- 1) - Classe B	1	LAB 120340	7 €
Éprouvette Bouchée 24/29 - 100 ml (+/- 1) - Classe B	1	LAB 120341	9 €
Éprouvette Bouchée 29/32 - 250 ml (+/- 2) - Classe B	1	LAB 120342	15 €
Éprouvette Bouchée 45/40 - 500 ml (+/- 5) - Classe B	1	LAB 120343	23 €
Éprouvette Bouchée 45/40 - 1000 ml (+/- 10) - Classe B	1	LAB 120344	34 €



Éprouvettes verre Duran - Classe A

Pied hexagonal - Norme ISO 4788

Descriptif	Condit.	Référence	Prix TTC
Éprouvette Classe A - 10 ml - Grad 0.2 ml (+/- 0.10 ml)	1	LAB 120330	4 €
Éprouvette Classe A - 25 ml - Grad 0.5 ml (+/- 0.25 ml)	1	LAB 120331	5 €
Éprouvette Classe A - 50 ml - Grad 1 ml (+/- 0.50 ml)	1	LAB 120332	5 €
Éprouvette Classe A - 100 ml - Grad 1 ml (+/- 0.50 ml)	1	LAB 120333	6 €
Éprouvette Classe A - 250 ml - Grad 2 ml (+/- 1 ml)	1	LAB 120334	10 €
Éprouvette Classe A - 500 ml - Grad 5 ml (+/- 2,50 ml)	1	LAB 120335	16 €
Éprouvette Classe A - 1000 ml - Grad 10 ml (+/- 5 ml)	1	LAB 120336	26 €



Éprouvettes verre Borosilicaté - Classe B

Verre Borosilicaté LBG 3.3 - Classe B.
Pied hexagonal - Norme ISO 4788

Descriptif	Condit.	Référence	Prix TTC
Eprouvette Classe B 10 ml - Grad +/- 0.2 ml	1	LAB 120320	3 €
Eprouvette Classe B - 25 ml - Grad +/- 0.5 ml	1	LAB 120321	4 €
Eprouvette Classe B - 50 ml - Grad +/- 1 ml	1	LAB 120322	4 €
Eprouvette Classe B - 100 ml - Grad +/- 1 ml	1	LAB 120323	5 €
Eprouvette Classe B - 250 ml - Grad +/- 2 ml	1	LAB 120324	9 €
Eprouvette Classe B - 500 ml - Grad +/- 5 ml	1	LAB 120325	14 €
Eprouvette Classe B - 1000 ml - Grad +/- 10 ml	1	LAB 120326	20 €



Éprouvettes polypropylènes - Classe B

Pied hexagonal - Autoclavable jusqu'à 121°C

Descriptif	Condit.	Référence	Prix TTC
Eprouvette Polypropylène - Classe B - 10 ml - 15 x 140 mm à +/- 0.2 ml	12	LAB 120350	11 €
Eprouvette Polypropylène - Classe B - 25 ml - 20 x 195 mm à +/- 0.5 ml	12	LAB 120351	16 €
Eprouvette Polypropylène - Classe B - 50 ml - 28 x 200 mm à +/- 1 ml	12	LAB 120352	19 €
Eprouvette Polypropylène - Classe B - 100 ml - 30 x 250 mm à +/- 1 ml	12	LAB 120353	22 €
Eprouvette Polypropylène - Classe B - 250 ml - 45 x 350 mm à +/- 2 ml	6	LAB 120354	24 €
Eprouvette Polypropylène - Classe B - 500 ml - 55 x 365 mm à +/- 5 ml	6	LAB 120355	24 €
Eprouvette Polypropylène - Classe B - 1000 ml - 70 x 440 mm à +/- 10 ml	3	LAB 120356	31 €

Erlenmeyer col étroit

Avec bord et graduation - Verre Borosilicaté LBG 3.3

Descriptif	Condit.	Référence	Prix TTC
Erlenmeyer Col Etroit 25 ml (42 x 70 x 16 mm)	12	LAB 120400	10 €
Erlenmeyer Col Etroit 50 ml (51 x 85 x 18 mm)	12	LAB 120401	12 €
Erlenmeyer Col Etroit 100 ml (64 x 105 x 26 mm)	12	LAB 120402	14 €
Erlenmeyer Col Etroit 250 ml (85 x 140 x 30 mm)	12	LAB 120403	21 €
Erlenmeyer Col Etroit 500 ml (105 x 175 x 30 mm)	8	LAB 120404	20 €
Erlenmeyer Col Etroit 1000 ml (131 x 220 x 38 mm)	6	LAB 120405	26 €
Erlenmeyer Col Etroit 2000 ml (166 x 280 x 40 mm)	1	LAB 120406	8 €
Erlenmeyer Col Etroit 3000 ml (187 x 310 x 44 mm)	1	LAB 120407	20 €
Erlenmeyer Col Etroit 5000 ml (220 x 365 x 55 mm)	1	LAB 120408	30 €



Erlenmeyer col large

Avec bord et graduation - Verre Borosilicaté LBG 3.3

Descriptif	Condit.	Référence	Prix TTC
Erlenmeyer Col Large 100 ml (64 x 105 x 30 mm)	12	LAB 120410	17 €
Erlenmeyer Col Large 250 ml (85 x 140 x 46 mm)	10	LAB 120411	21 €
Erlenmeyer Col Large 500 ml (105 x 175 x 46 mm)	8	LAB 120412	25 €
Erlenmeyer Col Large 1000 ml (131 x 220 x 46 mm)	6	LAB 120413	32 €

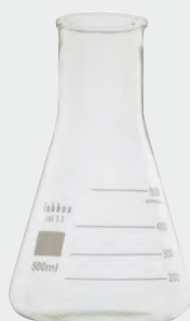

Erlenmeyer Polypropylène



Polypropylène autoclavable, non gradué

Descriptif	Condit.	Référence	Prix TTC
Erlenmeyer Polypropylène 100 ml avec Bouchon (30 x 110 mm)	12	LAB 120427	25 €
Erlenmeyer Polypropylène 250 ml avec Bouchon (35 x 150 mm)	12	LAB 120428	38 €
Erlenmeyer Polypropylène 500 ml avec Bouchon (45 x 185 mm)	12	LAB 120429	54 €

Erlenmeyer borosilicaté avec bouchon

Fabriquée en verre borosilicaté 3.3 de qualité supérieure. Avec bouchon à vis et joint en PTFE. Conforme DIN 12380, ISO 1773

Descriptif	Condit.	Référence	Prix TTC
Erlenmeyer Verre Boro 100 ml avec Bouchon (d 64 mm)	10	LAB 120420	55 €
Erlenmeyer Verre Boro 250 ml avec Bouchon (d 85 mm)	10	LAB 120421	82 €
Erlenmeyer Verre Boro 500 ml avec Bouchon (d 105 mm)	10	LAB 120422	101 €
Erlenmeyer Verre Boro 1000 ml avec Bouchon (d 131 mm)	6	LAB 120423	104 €



Fiole à vide

Polypropylène autoclavable, non gradué



Descriptif	Condit.	Référence	Prix TTC
Fiole à vide en Verre 250 ml (90 x 160 x 30 mm) - Verre neutre	1	LAB 120467N	4 €
Fiole à vide en Verre 500 ml (150 x 210 x 35 mm) - Verre neutre	1	LAB 120468N	6 €
Fiole à vide en Verre 1000 ml (140 x 245 x 40 mm) - Verre neutre	1	LAB 120469N	9 €

Fiole jaugée

Fabriquée en verre borosilicaté 3.3 de qualité supérieure. Avec bouchon à vis et joint en PTFE. Conforme DIN 12380, ISO 1773

Descriptif	Condit.	Référence	Prix TTC
Fiole Jaugée 10 ml (+/- 0,040) - Bouchée 10/19	2	LAB 120450	6 €
Fiole Jaugée 20 ml (+/- 0,040) - Bouchée 10/19	2	LAB 120451	9 €
Fiole Jaugée 25 ml (+/- 0,403) - Bouchée 10/19	2	LAB 120452	7 €
Fiole Jaugée 50 ml (+/- 0,060) - Bouchée 12/21	2	LAB 120453	8 €
Fiole Jaugée 100 ml (+/- 0,10) - Bouchée 14/23	2	LAB 120454	9 €
Fiole Jaugée 200 ml (+/- 0,15) - Bouchée 14/23	2	LAB 120455	14 €
Fiole Jaugée 250 ml (+/- 0,15) - Bouchée 14/23	2	LAB 120456	14 €
Fiole Jaugée 500 ml (+/- 0,25) - Bouchée 19/26	2	LAB 120457	18 €
Fiole Jaugée 1000 ml (+/- 0,40) - Bouchée 24/29	2	LAB 120458	27 €



Fiole jaugée polypropylène avec bouchon

Modèle à bouchon vissant.
Autoclavable

Descriptif	Condit.	Référence	Prix TTC
Fiole Jaugée Polypropylène 25 ml avec Bouchon	6	LAB 120460	16 €
Fiole Jaugée Polypropylène 50 ml avec Bouchon	6	LAB 120461	21 €
Fiole Jaugée Polypropylène 100 ml avec Bouchon	6	LAB 120462	25 €
Fiole Jaugée Polypropylène 250 ml avec Bouchon	3	LAB 120463	15 €
Fiole Jaugée Polypropylène 500 ml avec Bouchon	3	LAB 120464	26 €
Fiole Jaugée Polypropylène 1000 ml avec Bouchon	2	LAB 120465	21 €



Flacons en verre blanc ou jaune

Nos flacons sont livrés sans bouchage, pour vous permettre de choisir la couleur du bouchon en fonction de vos classements de produits...

Tous les pas de vis sont au standard PP 28. Les bouchons sont en polypropylène résistants jusqu'à 150 °C
Des bouchons compte-gouttes s'adaptent aussi à ces flacons.



Descriptif	Condit.	Référence	Prix TTC
Flacon 30 ml - PP 28 - Verre Blanc	10	LAB 120500B	28 €
Flacon 30 ml - PP 28 - Verre Jaune	10	LAB 120500J	27 €
Flacon 60 ml - PP 28 - Verre Blanc	10	LAB 120501B	22 €
Flacon 60 ml - PP 28 - Verre Jaune	10	LAB 120501J	23 €
Flacon 125 ml - PP 28 - Verre Blanc	10	LAB 120502B	18 €
Flacon 125 ml - PP 28 - Verre Jaune	10	LAB 120502J	19 €
Flacon 250 ml - PP 28 - Verre Blanc	10	LAB 120503B	27 €
Flacon 250 ml - PP 28 - Verre Jaune	10	LAB 120503J	26 €
Flacon 500 ml - PP 28 - Verre Blanc	5	LAB 120504B	45 €
Flacon 500 ml - PP 28 - Verre Jaune	5	LAB 120504J	43 €
Flacon 1000 ml - PP 28 - Verre Blanc	2	LAB 120505B	33 €
Flacon 1000 ml - PP 28 - Verre Jaune	2	LAB 120505J	33 €

Flacons à bouchons "casquette"

Proposés en 125 ml
Verre Blanc ou Verre Jaune. Verre Neutre
Bouchon Rodé

Descriptif	Condit.	Référence	Prix TTC
Flacon à Bouchon "Casquette" (Rodé) 100 ml - Verre Blanc	10	LAB 120530	62 €
Flacon à Bouchon "Casquette" (Rodé) 100 ml - Verre Jaune	10	LAB 120532	62 €



Flacon laveur de Durand

Verre Borosilicaté 3.3
Rodage normalisé 29/32
Capacité 250 ml

Descriptif	Condit.	Référence	Prix TTC
Flacon Laveur de Durand 250 ml - Complet 29/32	1	LAB 120470	28 €
Flacon Laveur - Le corps 250ml-29/32	1	LAB 120442	20 €

Flacon pulvérisateur

En polyéthylène



Descriptif	Condit.	Référence	Prix TTC
Flacon Pulvérisateur 500 ml (Vaporisateur)	1	LAB 120480	4 €
Flacon Pulvérisateur 900 ml (Vaporisateur)	1	LAB 120481	4 €

Flacons stériles pour milieu de culture



Proposés en 125 ml, 250 ml ou 500 ml
Stérilisés par radiation.
Bouchon à vis avec plombage.
Vendus par Lots de 12

Descriptif	Condit.	Référence	Prix TTC
Flacon Stérile 125 ml pour Milieu de Culture	12	LAB 120537	14,50 €
Flacon Stérile 250 ml pour Milieu de Culture	12	LAB 120538	18,30 €
Flacon Stérile 500 ml pour Milieu de Culture	12	LAB 120539	25,50 €

Compte gouttes

Les bouchons compte-gouttes s'adaptent aux flacons "en verre blanc" -
"en verre jaune"

Descriptif	Condit.	Référence	Prix TTC
Compte Gouttes 30 ml	10	LAB 120520	8 €
Compte Gouttes 60 ml	10	LAB 120521	9 €
Compte Gouttes 125 ml	10	LAB 120522	8 €



Flacon PEHD - Col large



Flacon col large haute densité translucide.
Avec bouchon noir et obturateur .

Descriptif	Condit.	Référence	Prix TTC
Flacon PEHD - Col large 60 ml	10	LAB 120550	5,40 €
Flacon PEHD - Col large 125 ml	10	LAB 120551	5,90 €
Flacon PEHD - Col large 250 ml	10	LAB 120552	8,30 €
Flacon PEHD - Col large 500 ml	10	LAB 120553	10,80 €
Flacon PEHD - Col large 750 ml	5	LAB 120554	7,80 €
Flacon PEHD - Col large 1000 ml	5	LAB 120555	7,60 €

Flacon PEHD - Col PP28

En polyéthylène haute densité. Requiert
bouchon PP28 (non inclus)

Descriptif	Condit.	Référence	Prix TTC
Flacon PEHD - Col PP28 30 ml	10	LAB 120556	2,90 €
Flacon PEHD - Col PP28 100 ml	10	LAB 120557	5,40 €
Flacon PEHD - Col PP28 250 ml	10	LAB 120558	6 €
Flacon PEHD - Col PP28 500 ml	10	LAB 120559	7,80 €
Flacon PEHD - Col PP28 1000 ml	10	LAB 120560	11 €



Bouchons vissants

Tous les pas de vis sont au standard PP 28.
Les bouchons sont en polypropylène résistants jusqu'à 150 °C

Descriptif	Condit.	Référence	Prix TTC
Bouchon Vissant Blanc	20	LAB 120510	4 €
Bouchon Vissant Noir	20	LAB 120511	4 €
Bouchon Vissant Jaune	20	LAB 120512	4 €
Bouchon Vissant Bleu	20	LAB 120513	4 €
Bouchon Vissant Rouge	20	LAB 120514	4 €
Bouchon Vissant Orange	20	LAB 120515	4 €



Bouchons en liège



Bouchons en liège pleins, forme topette

Descriptif	Condit.	Référence	Prix TTC
N°1 (8/11mm) h : 20mm	1	BLI 081120	2,50 €
N°2 (10/13mm) h : 22mm	1	BLI 101322	3 €
N°3 (12/15mm) h : 25mm	1	BLI 121525	3,50 €
N°4 (14/17mm) h : 25mm	1	BLI 141725	3,80 €
N°5 (15/18mm) h : 25mm	1	BLI 151825	4 €
N°6 (17/20mm) h : 27mm	1	BLI 172027	5 €
N°7 (18/21mm) h : 27mm	1	BLI 182127	5,50 €
N°8 (19/23mm) h : 34mm	1	BLI 192334	6 €
N°9 (21/24mm) h : 34mm	1	BLI 212434	7 €
Assortiment de 50 bouchons liège forme bonde et topette	1	BLI 500000	29 €

Bouchon en caoutchouc

Bouchons massifs de couleur Rouge...
Facilement perforables



Descriptif	Condit.	Référence	Prix TTC
Bouchon en Caoutchouc Massif (6/9 mm) h 16 mm	25	BLC 060916	1,90 €
Bouchon en Caoutchouc Massif (9/13 mm) h 15.5 mm	25	BLC 091315	1,95 €
Bouchon en Caoutchouc Massif (11/14 mm) h 18.5 mm	25	BLC 111418	2,40 €
Bouchon en Caoutchouc Massif (14/19 mm) h 21 mm	25	BLC 141921	3,80 €
Bouchon en Caoutchouc Massif (15/21 mm) h 22 mm	20	BLC 152122	3,50 €
Bouchon en Caoutchouc Massif (21/26 mm) h 27.5 mm	10	BLC 212627	4,40 €
Bouchon en Caoutchouc Massif (21.5/28 mm) h 31 mm	10	BLC 212831	4,90 €
Bouchon en Caoutchouc Massif (26/30 mm) h 33 mm	10	BLC 263033	6,70 €
Bouchon en Caoutchouc Massif (32/41.5 mm) h 42.5 mm	10	BLC 324142	9,90 €
Perce bouchons 18 Tailles de 5 à 26.5 mm	1	BLC 180000	79 €



Pissettes col de cygne

Pissettes en polyéthylène, col étroit et tête courbe

Descriptif	Condit.	Référence	Prix TTC
Pissette 100 ml (43 x 218 mm)	1	LAB 120540	2 €
Pissette 250 ml (58 x 218 mm)	1	LAB 120541	2 €
Pissette 500 ml (70 x 218 mm)	1	LAB 120542	3 €
Pissette 750 ml (81 x 253 mm)	1	LAB 120543	3 €
Pissette 1000 ml (90 x 270 mm)	1	LAB 120544	3 €



Pissettes graduées

Pissettes en polyéthylène, col large



Descriptif	Condit.	Référence	Prix TTC
Pissette 250 ml Graduée - Col Large - Bouchon Rouge	1	LAB 120548	2 €
Pissette 500 ml Graduée - Col Large - Bouchon Rouge	1	LAB 120549	3 €

Pipettes graduées à boule



Pipette graduée à écoulement total avec bande de couleur (norme ISO 1769), conçue selon ISO 835. Disponible avec zéro en haut ou zéro à la pointe. Calibrée "pour écouler" (TD, Ex). Graduations ambrées indélébiles. Certificat de lot disponible gratuitement

Descriptif	Condit.	Référence	Prix TTC
Pipette graduée à Boule - classe A - 1ml - jaune (tolérance +/- 0.006) - Zéro en Haut - graduation 0.01	5	LAB 120600	10,90 €
Pipette graduée à Boule - classe A - 2ml - noir (tolérance +/- 0.010) - Zéro en Haut - graduation 0.01	5	LAB 120601	10,90 €
Pipette graduée à Boule - classe A - 5ml - rouge (tolérance +/- 0.030) - Zéro en Haut - graduation 0.05	5	LAB 120602	11,90 €
Pipette graduée à Boule - classe A - 10ml - orange (tolérance +/- 0.050) - Zéro en Haut - graduation 0.10	5	LAB 120603	12,10 €
Pipette graduée à Boule - classe A - 25ml - blanc (tolérance +/- 0.100) - Zéro en Haut - graduation 0.10	4	LAB 120604	16,40 €
Pipette graduée à Boule - classe A - 1ml - jaune (tolérance +/- 0.006) - Zéro en Bas - graduation 0.01	5	LAB 120605	10,90 €
Pipette graduée à Boule - classe A - 2ml - noir (tolérance +/- 0.010) - Zéro en Bas - graduation 0.02	5	LAB 120606	10,90 €
Pipette graduée à Boule - classe A - 5ml - rouge (tolérance +/- 0.030) - Zéro en Bas - graduation 0.05	5	LAB 120607	11,90 €
Pipette graduée à Boule - classe A - 10ml - orange (tolérance +/- 0.050) - Zéro en Bas - graduation 0.1	5	LAB 120608	12,10 €
Pipette graduée à Boule - classe A - 25ml - blanc (tolérance +/- 0.100) - Zéro en Bas - graduation 0.1	4	LAB 120609	16,40 €

Pipette jaugée à un trait, classe A

Avec bande de couleur (selon la norme ISO 1769), conforme à la norme ISO 648. Calibrée "pour écouler".

Descriptif	Condit.	Référence	Prix TTC
Pipette jaugée 1T - classe A - 1ml - Bleu (Tolérance +/-0.007)	6	LAB 120610	12 €
Pipette jaugée 1T - classe A - 2ml - Orange (Tolérance +/-0.01)	6	LAB 120611	12 €
Pipette jaugée 1T - classe A - 5ml - Blanc (Tolérance +/-0.015)	6	LAB 120612	12 €
Pipette jaugée 1T - classe A - 10ml - Rouge (Tolérance +/-0.02)	6	LAB 120613	14 €
Pipette jaugée 1T - classe A - 25ml - Vert (Tolérance +/-0.025)	6	LAB 120614	16 €



Pipettes jaugées à un trait à boule de sécurité

Pipettes en Verre avec boule de sureté, graduation au 1/10 ème Gravure indélébile et code de couleur



Descriptif	Condit.	Référence	Prix TTC
Pipette jaugée 1T - A à Boule - 1ml - Bleu (Tolérance +/-0.007)	6	LAB 120610S	25,50 €
Pipette jaugée 1T - A à Boule - 2ml - Orange (Tolérance +/-0.01)	6	LAB 120611S	28,10 €
Pipette jaugée 1T - A à Boule - 5ml - Blanc (Tolérance +/-0.015)	6	LAB 120612S	28,30 €
Pipette jaugée 1T - A à Boule - 10ml - Rouge (Tolérance +/-0.02)	6	LAB 120613S	38,90 €
Pipette jaugée 1T - A à Boule - 25ml - Bleu (Tolérance +/-0.030)	6	LAB 120614S	46,80 €

Pipette jaugée à 2 traits, classe A

Avec bande de couleur (selon la norme ISO 1769), conforme à la norme ISO 648. Calibrée "pour écouler"



Descriptif	Condit.	Référence	Prix TTC
Pipette jaugée 2T - classe A - 1ml - Bleu (Tolérance +/-0.007)	6	LAB 120620	16 €
Pipette jaugée 2T - classe A - 2ml - Orange (Tolérance +/-0.01)	6	LAB 120621	16 €
Pipette jaugée 2T - classe A - 5ml - Blanc (Tolérance +/-0.015)	6	LAB 120622	16 €
Pipette jaugée 2T - classe A - 10ml - Rouge (Tolérance +/-0.02)	6	LAB 120623	19 €
Pipette jaugée 2T - classe A - 25ml - Vert (Tolérance +/-0.025)	6	LAB 120624	22 €

Pipettes jaugées à 2 traits à boule de sécurité

Pipettes en Verre avec boule de sureté, graduation au 1/10 ème
Gravure indélébile et code de couleur

Descriptif	Condit.	Référence	Prix TTC
Pipette jaugée 2T - A à Boule - 1ml - Bleu (Tolérance +/-0.007)	6	LAB 120620S	24,90 €
Pipette jaugée 2T - A à Boule - 2ml - Orange (Tolérance +/-0.01)	6	LAB 120621S	28,20 €
Pipette jaugée 2T - A à Boule - 5ml - Blanc (Tolérance +/-0.015)	6	LAB 120622S	28,90 €
Pipette jaugée 2T - A à Boule - 10ml - Rouge (Tolérance +/-0.02)	6	LAB 120623S	41,10 €
Pipette jaugée 2T - A à Boule - 25ml - Bleu (Tolérance +/-0.030)	6	LAB 120624S	48,80 €



Lave-pipettes / Burettes

Ce système automatique breveté, assure un résultat de qualité à grande vitesse. Ce dispositif résoud tous les problèmes de lavage des pipettes et des burettes quelque soit leur longueur, dans des conditions parfaites de sécurité et de rapidité.

Le système de vidange par siphonage permet un renouvellement continu de l'eau, le fond en polyéthylène élastique exclut tout risque de casse...

Ce dispositif fonctionne même avec un débit d'eau très faible.

Il est parfaitement résistant aux agents chimiques courants à l'exception des acides et oxydants concentrés ou des solvants chlorés et organiques.

3 éléments sont nécessaires :

- Le lave-pipettes et burettes LAB 10005
Dimensions diam 170 x 990 mm

- Le bac de trempage LAB 10006
Dimensions diam 165 x 650 mm

- Le panier à pipettes / burettes LAB 10007
Dimensions diam 130 x 650 mm



Descriptif	Référence	Prix TTC
Lave-pipettes / Burettes	LAB 10005	145 €
Bac de trempage	LAB 10006	65 €
Panier pipettes / burettes	LAB 10007	30 €

Panier polypro pour lave-verrerie de laboratoire

Descriptif	Référence	Prix TTC
Lave-verrerie de laboratoire (voir page 307)	L 470	690 €
Panier inox pour tubes à essai	L 762	88 €
Panier polypro 120 x 110 x 140 mm	L 764	12 €
Panier polypro 160 x 160 x 160 mm	L 765	16 €

Nouveau !

Panier polypropylène pour tubes

- Modèle 120 x 110 x 140 mm L 764

- Modèle 160 x 160 x 160 mm L 765

Panier destiné à regrouper les tubes à essai, 2 paniers peuvent être positionnés en partie basse.



Pipettes Pasteur plastique stérilisées



En sachet unitaire papier/plastique (type peel-pack).
Stérilisée par oxyde d'éthylène.

Descriptif	Condit.	Référence	Prix TTC
Pipette Pasteur PE 5 ml graduée de 0.25 à 1 ml	1000	LAB 120632	61 €
Pipette Pasteur PE 7 ml graduée de 0.50 à 3 ml	1000	LAB 120634	61 €

Pipettes Pasteur en verre

Fabriquée en verre neutre LBG N

Descriptif	Condit.	Référence	Prix TTC
Pipette Pasteur Verre 150 mm	250	LAB 120630	12 €
Pipette Pasteur Verre 230 mm	250	LAB 120631	12 €



Tétine en caoutchouc pour pipette Pasteur

En latex naturel

Descriptif	Condit.	Référence	Prix TTC
Tétines Caoutchouc 2 ml x 40 mm	100	LAB 120635	16 €

Poires à pipeter

Caoutchouc naturel de couleur rouge.
3 Valvules (succion, vidage et expulsion)



Descriptif	Condit.	Référence	Prix TTC
Poire à Pipeter Courte - 3 Valves Rouge (pipettes jusqu'à 10 ml)	1	LAB 120638	5 €
Poire à Pipeter Longue - 3 Valves Rouge (pipettes jusqu'à 100 ml)	1	LAB 120639	5 €

Pipeteur macro avec filtre

Modèle de pipetage universel pour pipettes verre ou plastique de 0,1 à 100 ml.
Filtre de 0,45 µm intégré pour éviter l'entrée de liquide dans le pipeteur.

Descriptif	Condit.	Référence	Prix TTC
Pipeteur Macro avec filtre Easy 9 (de 0.1 à 100 ml)	1	LAB 120645	30 €
Filtre de rechange pour LAB 120645	2	LAB 120645.1	4 €



Dispositif électronique de pipetage



Aspire et distribue les liquides facilement, efficacement et en toute sécurité. Un filtre en PTFE de 0,2 µm et une valve de sécurité évite l'entrée des liquides dans le pipeteur. Le cône de fixation des pipette est autoclavable. Pour pipettes de 0,1 à 200 ml. Ergonomique et maniable d'une seule main. Garantie 1 an.

Descriptif	Condit.	Référence	Prix TTC
Pipeteur Electronique avec Filtre (de 0.1 à 200 ml) avec Chargeur	1	LAB 120646	238 €
Filtre de Rechange pour Pipeteur Electronique 0.2 µm - Lot de 5	5	LAB 120646.1	20 €

Pipeteurs Pi-Pump

Modèle de pipetage universel pour pipettes verre ou plastique.

- Bleu jusqu'à 2 ml
- Vert jusqu'à 10 ml
- Rouge jusqu'à 25 ml

Descriptif	Condit.	Référence	Prix TTC
Pipeteur Pi-Pump bleu (jusqu'à 2 ml)	1	LAB 120640	6 €
Pipeteur Pi-Pump vert (jusqu'à 10 ml)	1	LAB 120641	6 €
Pipeteur Pi-Pump rouge (jusqu'à 25 ml)	1	LAB 120642	6 €



Seringues jetables



Deux pièces.
Cône Luer.
Emballage individuel.
Stérilisée par oxyde d'éthylène.
Conforme aux normes GMP, ISO 9000, DIN 13097 - 13099.

Descriptif	Condit.	Référence	Prix TTC
Seringue jetable stérile 2 ml	100	LAB 120644	9,95 €
Seringue jetable stérile 5 ml	100	LAB 120645	13,10 €
Seringue jetable stérile 10 ml	100	LAB 120646	18,80 €
Seringue jetable stérile 20 ml	50	LAB 120647	14,10 €

Mini-micropipette de volume fixe, EASY 10



Complètement autoclavable. Sert d'alternative économique aux micropipettes conventionnelles pour usage occasionnel et aux pipettes Pasteur pour dosage plus précis. Légère et compacte (13 cm de longueur seulement, poids 10g) : peut-être comparée à une seringue mais est maniable comme une micropipette. Distribuée en 2 étapes et accepte les pointes de pratiquement toutes les marques. Chaque unité a été étalonnée individuellement selon la norme ISO 8655

Descriptif	Condit.	Référence	Prix TTC
Mini Micropipette 5 µl à +/- 1,5 % (répétabilité < 1.0 %)	1	LAB 120650	16 €
Mini Micropipette 10 µl à +/- 1,0 % (répétabilité < 1.0 %)	1	LAB 120651	16 €
Mini Micropipette 20 µl à +/- 0,5 % (répétabilité < 0.5 %)	1	LAB 120652	16 €
Mini Micropipette 50 µl à +/- 0,4 % (répétabilité < 0.3 %)	1	LAB 120653	16 €

Mini-micropipette de volume variable, EASY 40

Poids réduit, forme ergonomique et mécanisme doux de pulsation qui minimisent la fatigue de la main et des doigts. Transfert minimum de la chaleur de la main à l'intérieur de la pipette qui permet de maintenir la précision même lors d'usages prolongés. Règlage précis du volume désiré avec une indication sonore "click" pour éviter les erreurs. La partie inférieure où se fixent les pipettes peut s'autoclaver à 121 °C. Chaque micropipette a été étalonnée individuellement selon la norme EN-ISO 8655, a un numéro de série unique gravé et se livre avec un certificat d'étalonnage. Consulter les pièces de rechange disponibles pour ces micropipettes sur notre site. Garantie 1 an

Descriptif	Condit.	Référence	Prix TTC
Micropipettes Volume variable EASY 40+ (2 à 20µl)	1	LAB 120660	90 €
Micropipettes Volume variable EASY 40+ (10 à 100µl)	1	LAB 120661	90 €
Micropipettes Volume variable EASY 40+ (20 à 200µl)	1	LAB 120662	90 €
Micropipettes Volume variable EASY 40+ (100 à 1000µl)	1	LAB 120663	90 €
Micropipettes Volume variable EASY 40+ (5 à 50µl)	1	LAB 120664	90 €



Cônes (Pointes)

Descriptif	Condit.	Référence	Prix TTC
Cônes Universels de 2 à 200 µl - Jaune - Rack de 96	96	LAB 120668	3,90 €
Cônes Universels de 100 à 1000 µl - Bleu - Rack de 1000	1000	LAB 120669	8,20 €
Cônes de Précision de 0.1 à 10 µl - Stérile - Rack de 96	96	LAB 120670	5,95 €
Cônes de Précision de 1 à 200 µl - Stérile - Rack de 96	96	LAB 120671	5,70 €

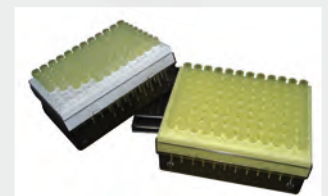

Portoirs pour micropipettes



Descriptif	Condit.	Référence	Prix TTC
Portoir pour 4 Micropipettes Easy	1	LAB 120665	33 €
Portoir pour 6 Micropipettes Easy	1	LAB 120666	48 €

Microtubes

Descriptif	Condit.	Référence	Prix TTC
Microtube Conique Type Eppendorf 1.5 ml (Gradué - Sans ADN)	500	LAB 120730	13 €
Microtube Fond Rond 2 ml (Gradué - Sans ADN)	500	LAB 120731	16 €



Portoir flottant en PP pour microtubes



En polypropylène autoclavable à 121 °C. Permet de réchauffer ou refroidir les microtubes dans un bain d'eau. Chaque position est identifiée alpha numériquement

Descriptif	Condit.	Référence	Prix TTC
Portoir flottant en PP pour microtube	1	LAB 121117	7 €

Panier de transport pour verrerie

Dimensions : 380 x 240 x 115 mm
En polypropylène.
Avec poignée.
Autoclavable à 121 °C

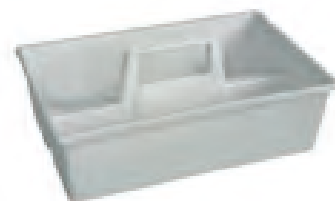

Descriptif	Condit.	Référence	Prix TTC
Portoir flottant en PP pour microtube	1	LAB 121118	25,82 €

Mortiers



En porcelaine
Porcelaine émaillée, intérieur rugeux
Livré complet avec pilon

Descriptif	Condit.	Référence	Prix TTC
Mortier Porcelaine 60 ml (80/60 x 44 mm)	1	LAB 120680	5 €
Mortier Porcelaine 100 ml (90/75 x 48 mm)	1	LAB 120682	5 €
Mortier Porcelaine 275 ml (125/100 x 70 mm)	1	LAB 120683	9 €



En verre
Verre neutre de très forte épaisseur, intérieur rugeux
Livré complet avec pilon

Descriptif	Condit.	Référence	Prix TTC
Mortier Verre 75 ml (85/75 x 50 mm)	1	LAB 120685	4 €
Mortier Verre 160 ml (100/90x 60 mm)	1	LAB 120686	5 €
Mortier Verre 300 ml (130/120x 75 mm)	1	LAB 120687	7 €

Tubes en U

Verre borosilicaté 3.3
Proposés en 2 versions avec ou sans olives latérales.



Descriptif	Condit.	Référence	Prix TTC
Tube en U sans olive 15 x 160 mm	1	LAB 120735	1,50 €
Tube en U à olive 15 x 150 mm	1	LAB 120736	3,50 €

Tube de Thiele

Pour détermination du point de fusion.
Verre borosilicaté 3.3
Dimensions 24 x 10 x 150 mm



Descriptif	Condit.	Référence	Prix TTC
Tube de Thiele 24 x 10 x 150 mm	5	LAB 120738	17 €

Tube de Roux

Verre borosilicaté 3.3
Diamètre 22 mm
Longueur 220 mm
Pour la culture des tissus de champignons



Descriptif	Condit.	Référence	Prix TTC
Tube de Roux diamètre 22 mm	1	LAB 120739	5,80 €

Tubes abducteurs

Verre borosilicaté 3.3

- A une ou deux courbures à 90°
- A deux courbures à 90° avec crochet
- A une courbure à 90° + une courbure 120° avec crochet



Descriptif	Condit.	Référence	Prix TTC
Tube abducteur 1 Courbure 90° 100 x 100 mm - diam 7 mm	10	LAB 120740	32 €
Tube abducteur 2 Courbures 90° 200 x 200 x 100 mm - diam 7 mm	10	LAB 120741	52 €
Tube abducteur 2 Courbures 90° et Crochet 200 x 200 mm - diam 7 mm	10	LAB 120742	64 €
Tube abducteur 1 Courbure 90°, 1 Courbure 120° et Crochet diam 7 mm	10	LAB 120743	74 €

Coupe verre à roulette durcie



Modèle très solide en Alliage de Zinc et Nickel.
Roulette en Acier
Verre jusqu'à 30 mm

Descriptif	Condit.	Référence	Prix TTC
Coupe Verre à Roulette Durcie	1	LAB 120745	11,50 €

Tubes à essais

Tubes à essais bords droits
Verre borosilicaté 3.3

Descriptif	Condit.	Référence	Prix TTC
Tubes à Essais Bord Droit 5 ml 12 x 75 mm	250	LAB 120700	15 €
Tubes à Essais Bord Droit 7 ml 12 x 100 mm	250	LAB 120701	16 €
Tubes à Essais Bord Droit 8 ml 13 x 100 mm	250	LAB 120702	22 €
Tubes à Essais Bord Droit 13 ml 16 x 100 mm	250	LAB 120703	30 €
Tubes à Essais Bord Droit 19 ml 16 x 150 mm	250	LAB 120704	42 €
Tubes à Essais Bord Droit 43 ml 20 x 200 mm	100	LAB 120705	22 €
Tubes à Essais Bord Droit 90 ml 25 x 250 mm	100	LAB 120706	44 €

Tubes à essais bords évasés
Verre borosilicaté 3.3

Descriptif	Condit.	Référence	Prix TTC
Tubes à Essais Bord Evasé 16 x 160mm-ép 1.2	100	LAB 120713	59 €

Tubes à essais avec rebords
Verre borosilicaté 3.3

Descriptif	Condit.	Référence	Prix TTC
Tubes à Essais avec Rebord 18 x 180 mm-ép 1.2	100	LAB 120714	65 €
Tubes à Essais avec Rebord 24x 200 mm -ép 1.2	100	LAB 120715	112 €

Tubes à essais avec rebords
Verre borosilicaté 3.3

Descriptif	Condit.	Référence	Prix TTC
Tubes à Essais avec Bouchon-10ml 16 x 100 mm	250	LAB 120723	115 €
Tubes à Essais avec Bouchon-15ml-16 x 150 mm	100	LAB 120724	59 €
Tubes à Essais avec Bouchon 20ml-20 x 150 mm	100	LAB 120725	73 €



Tiges d'agitation

- En Verre Par lots de 5
- En PTFE à l'unité (acier recouvert de PTFE)



Descriptif	Condit.	Référence	Prix TTC
Tige d'Agitation Verre d=7 x 150 mm	5	LAB 120750	3 €
Tige d'Agitation Verre d=7 x 200 mm	5	LAB 120751	3 €
Tige d'Agitation Verre d=7 x 300 mm	5	LAB 120752	4 €
Tige d'Agitation acier recouvert de PTFE d=6 x 300 mm	1	LAB 120755	9 €

“Voir aussi notre rubrique agitateurs magnétiques (page 329)...”

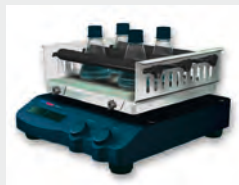

Tiges d'extraction

Moulé en PTFE pur, autoclavable diamètre 10 mm



Descriptif	Condit.	Référence	Prix TTC
Tige d'Extraction 150 mm,d=10mm	1	LAB 120795	12 €
Tige d'Extraction 250 mm,d=10mm	1	LAB 120796	13 €
Tige d'Extraction 350 mm,d=10mm	1	LAB 120797	13 €

Trompe à eau à vide en polypropylène

Avec vanne, démontable et autoclavable

Un kit : tuyau + anneaux de serrage est proposé pour le raccordement au robinet.

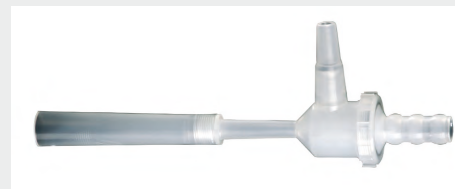

Descriptif	Condit.	Référence	Prix TTC
Trompe à Eau à Vide en Polypropylène	1	LAB 120800	13 €
Kit de connection	1	LAB 120801	1 €

Tubes à vide

En caoutchouc naturel, couleur rouge



Descriptif	Condit.	Référence	Prix TTC
Tube à vide en caoutchouc pour olive 8/9 - 2m	2	LAB 120810	6 €
Tube à vide en caoutchouc pour olive 9/10 - 2m	2	LAB 120811	8 €

Tube à vide en latex

Ambre pour réfrigérants et autres montages.

Descriptif	Condit.	Référence	Prix TTC
Tube en Latex 4,5 mm pour olive 4/5 - 5m	5	LAB 120817	12 €
Tube en Latex 7 mm pour olive 8/9 - 5m	5	LAB 120818	11 €
Tube en Latex 8 mm pour olive 10 - 5m	5	LAB 120819	13 €



Tube en silicone transparent

Température de travail -10 à +60°
Norme 90/128 CE (alimentaire)

Descriptif	Condit.	Référence	Prix TTC
Tube en silicone transparent de Diam inter 8 mm - 5m	5	LAB 120812	18 €
Tube en silicone transparent de Diam inter 10 mm - 5m	5	LAB 120813	22 €
Tube en silicone transparent de Diam inter 12 mm - 5m	5	LAB 120815	25 €



Verres à expériences épais



Verre Gradués dans la masse, verre épais

Descriptif	Condit.	Référence	Prix TTC
Verre à Pieds Epais avec Bec - Avec graduation - 125 ml	1	LAB 120832	10,90 €
Verre à Pieds Epais avec Bec - Avec graduation - 250ml	1	LAB 120833	13,50 €
Verre à Pieds Epais avec Bec - Avec graduation - 500ml	1	LAB 120834	22,90 €

Verres de montre

Verre Neutre.
Par lots de 10 pièces.

Descriptif	Condit.	Référence	Prix TTC
Verre de Montre Diam 60 mm	10	LAB 120840	7 €
Verre de Montre Diam 80 mm	10	LAB 120841	11 €
Verre de Montre Diam 100 mm	10	LAB 120842	14 €



Kit de distillation simple



En verre borosilicaté LBG 3.3.

Composé de : 1 colonne de vigreux de 320 mm, 1 réfrigérant droit de 250 mm, 1 ballon fond rond 250 ml, 1 tête pour distillation, 1 adaptateur pour thermomètre, 1 allonge coudée, 1 thermomètre (-10 + 110 °C) et les pinces en POM (Polyoxyméthylène) nécessaires pour les rodages.

Tous les rodages sont en 29/32. Le connecteur est conçu pour tube de Øint. 8 mm,

Descriptif	Condit.	Référence	Prix TTC
Kit de Distillation Simple	1	LAB 120900	102 €

Kit de distillation Fractionnée

En verre borosilicaté LBG 3.3.

Composé de : 1 réfrigérant droit de 250 mm, 1 ballon fond rond 250 ml, 1 tête pour distillation, 1 adaptateur pour thermomètre, 1 allonge coudée, 1 thermomètre (-10 + 110 °C) et les pinces en POM (Polyoxyméthylène) nécessaires pour les rodages.

Tous les rodages sont en 29/32. Le connecteur est conçu pour tube de Øint. 8 mm.

Descriptif	Condit.	Référence	Prix TTC
Kit de Distillation Fractionnée	1	LAB 120910	90 €



Réfrigérants pour montages

Réalisé en verre borosilicaté 3.3

Rodage 29/32

Longueur utile 200 mm, longueur totale 360 mm

Descriptif	Condit.	Référence	Prix TTC
Réfrigérant de Liebig	1	LAB 120920	11 €
Réfrigérant à Boules (Allihn)	1	LAB 120921	11,40 €
Réfrigérant à Serpentin (300 x 460 mm)	1	LAB 120922	14,40 €
Réfrigérant de Dimroth	1	LAB 120923	25 €
Colonne de Vigreux	1	LAB 120924	29,50 €



Accessoires pour montages de chimie

Fabriqués en verre borosilicaté LBG 3.3.

Descriptif	Condit.	Référence	Prix TTC
Ampoule "de Coulée Standard" 100 ml - Clé PTFE - Rodage 19/26	1	LAB 120010	35 €
Ampoule "de Coulée Isobarre" 100 ml - Clé PTFE - Rodage 19/26	1	LAB 120912	46 €
Tête de Rechange (pour Flaçon Laveur 250 ml 29/32)	1	LAB 120471	9,90 €
Ballon Fond Rond 250 ml 88 x 145 mm - 29/32	1	LAB 120930	6,70 €
Ballon Fond Rond 500 ml 110 x 167 mm - 29/32	1	LAB 120931	7,80 €
Ballon Fond Plat 250 ml 88 x 145 mm - 29/32	1	LAB 120932	6,70 €
Ballon Fond Plat 500 ml 110 x 167 mm - 29/32	1	LAB 120933	7,80 €
Erlenmeyer 250 ml 85 x 128 mm - 29/32	1	LAB 120938	6,30 €
Erlenmeyer 500 ml 105 x 165 mm - 29/32	1	LAB 120939	7,50 €
Tête de Distillation 1 Col	1	LAB 120940	13,30 €
Allonge Coudée 105° 150 mm	1	LAB 120942	4,30 €
Bouchon Col Rodé - 29/32	1	LAB 120948	5,80 €
Raccord pour Thermomètre 6/7 mm - 29/32	1	LAB 120952	17,40 €
Virole de Kjeldhal 500 ml - 29/32	1	LAB 120954N	18 €
Raccord pour 2 Cols parallèles - 29/32	1	LAB 120955	13,60 €
Clip Pince pour Rodage - 29/32 - Lot de 10	10	LAB 120958	21 €
Graisse Silicone	1	LAB 120959	15,20 €

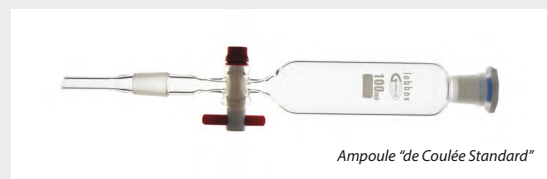

Ampoule "de Coulée Standard"



Tête de Distillation 1 Col



Raccords droits



Ballon à fond plat



Ballon à fond rond



Raccord pour Thermomètre



Virole de Kjeldhal

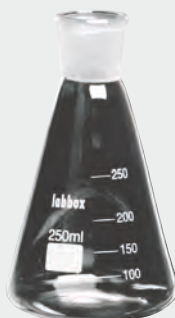

Raccord pour 2 Cols parallèles



Clip pince pour rodage



Graisse silicone



Bouchon de col rodé



Ampoule de Coulée Rodée Isobarre

Kits d'extraction



Kit Extracteur de Soxhlet complet de 30 ml - rodages 29/32

Verre borosilicaté LBG 3.3.

L'équipement complet inclut un réfrigérant, un corps extracteur de 30 ml et un ballon fond plat de 100 ml

Kit Extracteur de Soxhlet complet de 100 ml - rodage 29/32 et 45/40

Verre borosilicaté LBG 3.3.

L'équipement complet inclut un réfrigérant, un corps extracteur de 100 ml et un ballon fond plat de 250 ml

Kit Extracteur de Soxhlet complet de 250 ml - rodage 29/32 et 45/40

Verre borosilicaté LBG 3.3.

L'équipement complet inclut un réfrigérant, un corps extracteur de 250 ml et un ballon fond plat de 500 ml

Cartouche d'extraction



Descriptif	Condit.	Référence	Prix TTC
Kit Extracteur de Soxhlet complet de 30 ml - rodages 29/32	1	LAB 120902	83,50 €
Kit Extracteur de Soxhlet complet de 100 ml - rodage 29/32 et 45/40	1	LAB 120903	115 €
Kit Extracteur de Soxhlet complet de 250 ml - rodage 29/32 et 45/40	1	LAB 120904	154 €
Cartouche d'Extraction Cellulose pour Extracteur 30 ml	25	LAB 120905	55 €
Cartouche d'Extraction Cellulose pour Extracteur 100 ml	25	LAB 120906	58 €
Cartouche d'Extraction Cellulose pour Extracteur 250 ml	25	LAB 120907	68 €

Lamelles

Fabriquées en verre clair lavé. Conditionnées en boîte plastique, protégées par un emballage aluminium

Descriptif	Condit.	Référence	Prix TTC
Lamelle Carrée 18 x 18 mm	200	COV 018200	3 €
Lamelle Carrée 20 x 20 mm	200	COV 020200	3 €
Lamelle Carrée 24 x 24 mm	200	COV 024100	3 €



Lames



Le meilleur rapport qualité/prix pour tous types d'applications.

Fabriquées en verre clair lavé.

Dimensions : 26 x 76 mm, épaisseur 1.0-1.2 mm.

Conditionnées en boîte carton de 50 lames protégées par un double cellophane

Descriptif	Condit.	Référence	Prix TTC
Lames à 1 Cavité 76 x 25 x 1.2 mm	1	LIC 001050	63 €
Lames Bords Bruts Marge dépolie 76 x 26 x 1.2 mm	1	LIF 010050	2,40 €
Lames Bords Rodés 76 x 26 x 1.2 mm	1	LIG 010050	2,20 €
Lames Bords Bruts 76 x 26 x 1.1 mm	1	LIU 010050	1,60 €

Plaques à coloration

Émaillée à l'exception du fond extérieur

Descriptif	Condit.	Référence	Prix TTC
Plaque à Coloration en Porcelaine 94 x 62- 6 cavités de 25mm de D	1	PPC 006012	2 €
Plaque à Coloration en Porcelaine 115 x 88 - 12 cavités de 25mm de D	1	PPC 012010	3 €



Boîtes de rangement pour lames

En plastique ABS couleur orange. Couvercle avec charnières et fond en liège



Descriptif	Condit.	Référence	Prix TTC
Boîte pour 12 Lames	1	SLP 012001	1 €
Boîte pour 25 Lames	1	SLP 025001	2 €
Boîte pour 50 Lames	1	SLP 050001	3 €
Boîte pour 100 Lames	1	SLP 100001	7 €

Boîtes à coloration en verre

Fabriquée en verre neutre. Avec couvercle

Descriptif	Condit.	Référence	Prix TTC
Boîte à Coloration en Verre de Schieferdecker pour 10 Lames	1	SSN 002001	9,50 €
Boîte à Coloration en Verre de Hellendahl - 8 Lames	1	SSN 003001	10,50 €



Stylo pointe diamant pour le verre

Pointe en diamant véritable.



Descriptif	Condit.	Référence	Prix TTC
Stylo pointe diamant pour le Verre	1	SLP 100110	37 €

Parafilm

Système de bouchage conventionnel à base de polyoléfines et cire de paraffine. Température de travail : -45°C à +50°C (point de fusion : +60°C). Résiste aux solutions salines, acides et bases inorganiques les plus communes en laboratoire et quelques dissolvants organiques (méthanol, éthanol et isopropanol). Ne résiste pas au chloroforme, tétrachlorure de carbone, benzène ou toluène.

Descriptif	Condit.	Référence	Prix TTC
Parafilm "M" 38 mètres x 10 cm	1	LAB 121060	31 €



Ruban adhésif code-couleur



Pour marquage de tous types de récipients en laboratoire. Résistant à l'eau, à plusieurs solvants et acides.

Peut s'employer en autoclave, congélateur, réfrigérateur ou étuve. Possibilité d'écrire avec crayon, stylo et feutre.

Ne laisse pas de trace après décollage.

Diamètre interne du rouleau : 76 mm

Descriptif	Condit.	Référence	Prix TTC
Adhésif Bleu 55 mètres x 19mm	1	LAB 121061	19 €
Adhésif Vert 55 mètres x 19 mm	1	LAB 121062	19 €
Adhésif Orange 55 mètres x 19mm	1	LAB 121063	19 €
Adhésif Rouge 55 mètres x 19 mm	1	LAB 121064	19 €
Adhésif Blanc 55 mètres x 19 mm	1	LAB 121065	19 €
Adhésif Jaune 55 mètres x 19 mm	1	LAB 121066	19 €

Pinces à feu en acier inoxydable

- Pince à Béchers - long 300 mm - liège aux extrémités pour améliorer l'isolement. Pour béchers de 250 à 1500 ml
- Pince à Erlenmeyers et ballons - long 250 mm - liège aux extrémités pour améliorer l'isolement. Pour capacités de 200 à 1000 ml
- Pince à Creuset Droite - long 250 mm
- Pince à Creuset Goulot large - long 250 mm

Descriptif	Condit.	Référence	7 €
Pince à Feu en Acier Inoxydable Béchers	2	LAB 121020	7 €
Pince à Feu en Acier Inoxydable Erlenmeyers	2	LAB 121021	8 €
Pince à Feu en Acier Inoxydable Creusets-Droits	2	LAB 121022	8 €
Pince à Feu en Acier Inoxydable Creusets Goulot Large	2	LAB 121023	8 €
Pince à Feu en Acier Inoxydable Creusets Goulot Moyen	2	LAB 121024	10,50 €

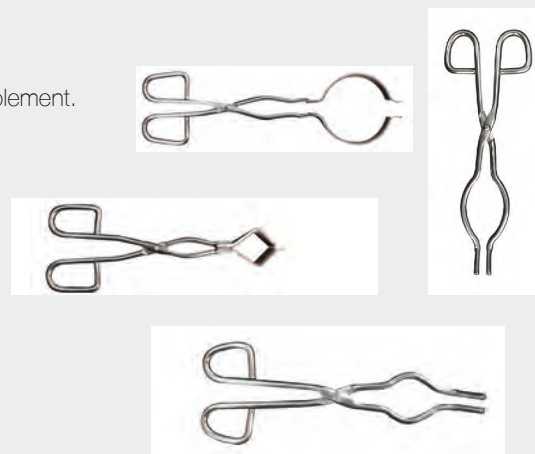

Pinces en bois

- 2 Modèles :
- longueur 200 mm ouverture 20 mm
 - longueur 240 mm ouverture 30 mm



Descriptif	Condit.	Référence	Prix TTC
Pince Bois 200 x 20 mm	1	LAB 121040	1,80 €
Pince Bois 200 x 20 mm	6	LAB 121041	6,90 €
Pince Bois Longue 240 x 30 mm	1	LAB 121042	3,95 €
Pince Bois Longue 240 x 30 mm	6	LAB 121043	21,80 €

Pinces pour tubes

- Pince d'Hoffman à Vis (nickelé) pour tubes < 22 mm
- Pince de Mohr (nickelé) ouverture max 70 mm

Descriptif	Condit.	Référence	Prix TTC
Pince pour Tubes d'Hoffman-inférieur à 22mm	5	LAB 120880	15 €
Pince pour Tubes de Mohr	5	LAB 120881	12 €



Pince serre pour béchers en nickel

Pour béchers et récipients de grand diamètre 80 à 150 mm. Dispositif de serrage par chaîne à ressort.



Descriptif	Condit.	Référence	Prix TTC
Pince Serre pour Béchers en Nickel	1	LAB 121300	23 €

Pince sur Tige

Tige de longueur 200 mm
Pince pour le serrage d'objets de diamètre inférieur à 8 mm : pipettes, burettes, sondes de température...



Descriptif	Condit.	Référence	Prix TTC
Pince sur Tige	1	LAB 121270	9 €
Pince sur Tige + Noix	1	LAB 121272	13 €

Pince universelle 2 doigts

Pour objets de 15 à 65 mm de diamètre. Mors gainés en liège. Longueur 245 mm



Descriptif	Condit.	Référence	Prix TTC
Pince Universelle 2 Doigts	1	LAB 121304	7,50 €

Pince universelle 3 doigts

Pour objets de 15 à 65 mm de diamètre.
Mors gainés en vinyle.



Pince universelle 3 doigts à double ajustement

Pour objets de 0 à 35 mm de diamètre ou 0 à 60 mm. Mors gainés en vinyle.



Pince universelle 3 doigts + Noix à double ajustement

Pour objets de 0 à 35 mm de diamètre ou 0 à 60 mm. Mors gainés en vinyle.



Descriptif	Condit.	Référence	Prix TTC
Pince Universelle 3 Doigts	1	LAB 121306	7,50 €

Descriptif	Condit.	Référence	Prix TTC
Pince Universelle 3 Doigts à Double Ajustement de 0 à 35 mm	1	LAB 121310	10 €
Pince Universelle 3 Doigts à Double Ajustement de 0 à 60 mm	1	LAB 121311	11 €

Descriptif	Condit.	Référence	Prix TTC
Pince Universelle 3 Doigts + Noix à Double ajustement de 0 à 35 mm	1	LAB 121312	13 €
Pince Universelle 3 Doigts + Noix à Double Ajustement de 0 à 60 mm	1	LAB 121313	15 €

Pince universelle 4 doigts



Pour objets de 15 à 65 mm de diamètre.
Mors gainés en liège. Longueur 245 mm

Descriptif	Condit.	Référence	Prix TTC
Pince Universelle 4 Doigts	1	LAB 121302	7,50 €

Spatules

Descriptif	Condit.	Référence	Prix TTC
Spatule Cuillère Plate-acier inox-L=200mm	5	LAB 121030	10 €
Micro Spatule Cuillère acier inox-L=200mm	5	LAB 121031	11 €
Spatule Chattaway acier inox-L=200mm	5	LAB 121032	12 €
Spatule Trulla acier inox-L=170mm	5	LAB 121033	11 €
Spatule manche bois-lame acier inox L=200mm	1	LAB 121034	4,50 €
Spatule PP Cuillère	5	LAB 121035	4,50 €



Spatules en Acier Inoxydable ou Polypropylène
Longueur 200 mm.

Suports divers



Support pour burette



Support pour entonnoir

Descriptif	Condit.	Référence	Prix TTC
Support pour Burette Simple	1	LAB 121332	3 €
Support pour Burette Double	1	LAB 121334	6 €
Support pour Entonnoirs	1	LAB 121336	4 €
Support pour Ampoules à Décarter	1	LAB 121115	4,80 €



Support pour ampoules à décarter

Fabriqué en Polypropylène

Anneaux



Anneau ouvert avec noix
Manche, anneau et noix en acier chromé

Descriptif	Condit.	Référence	Prix TTC
Anneau Ouvert avec Noix diam 60 mm-Acier Chromé-l'unité	1	LAB 121320	7,50 €
Anneau Ouvert avec Noix diam 80 mm-Acier Chromé-l'unité	1	LAB 121321	8 €
Anneau Ouvert avec Noix diam 100 mm-Acier Chromé-l'unité	1	LAB 121322	8 €
Anneau Ouvert avec Noix diam 120 mm-Acier Chromé-l'unité	1	LAB 121323	8 €



Anneau fermé avec noix
Manche, anneau et noix en Acier chromé

Descriptif	Condit.	Référence	Prix TTC
Anneaux Fermé avec Noix diam 50 mm-Fonte	2	LAB 121325	3 €
Anneaux Fermé avec Noix diam 75 mm-Fonte	2	LAB 121326	3,50 €
Anneaux Fermé avec Noix diam 100 mm-Fonte	2	LAB 121327	4 €
Anneaux Fermé avec Noix diam 125 mm-Fonte	2	LAB 121328	4,50 €

Valets

Valets en liège pour ballons fond rond
Valet universel en polypropylène pour ballons fond rond jusqu'à 10 Litres

Descriptif	Condit.	Référence	Prix TTC
Valet en Liège jusqu'à 100 ml	2	LAB 121050	5 €
Valet en Liège jusqu'à 250 ml	2	LAB 121051	6 €
Valet en Liège jusqu'à 500 ml	2	LAB 121052	7 €
Valet en Liège jusqu'à 1000 ml	2	LAB 121053	9 €
Valet Universel en polypropylène pour ballon jusqu'à 10l	2	LAB 121055	6 €



Valet en liège



Valet universel

Supports en bois

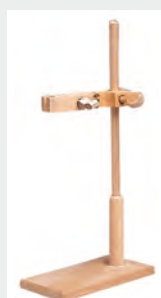

Descriptif	Condit.	Référence	Prix TTC
Support Bois pour Pipettes et Burettes	1	LAB 121080	38 €
Support Bois pour 1 Entonnoir	1	LAB 121081	31 €
Support Bois pour 1 Burette	1	LAB 121082	33 €
Support Bois pour 6 Tubes à Essais sur 1 rang	1	LAB 121083	2,95 €
Support Bois pour 12 Tubes à Essais sur 2 rangs	1	LAB 121084	4,50 €
Support Bois pour 12 Tubes à Essais sur 1 rang	2	LAB 121085	6,95 €
Support Bois pour 24 Tubes à Essais sur 2 rangs	3	LAB 121086	12,90 €

Support rotatif pour 94 pipettes

Réalisé en polypropylène, il peut recevoir des pipettes jusqu'au diamètre 10 mm.
Support rotatif pour 94 pipettes...



Descriptif	Condit.	Référence	Prix TTC
Support rotatif pour 94 pipettes	1	LAB 121090	20 €

Portoir universel pour tubes à essais

En polypropylène autoclavable. Chaque face accepte des tubes de différents diamètres : 40 tubes de 12 mm, 20 tubes de 20 mm, 24 tubes à centrifuger de 15 ml ou 8 tubes à centrifuger de 50 ml



Descriptif	Condit.	Référence	Prix TTC
Portoir universel pour tubes à essais	1	LAB 121100	16 €

Portoir pour tubes à essais

En polypropylène autoclavable. Orifices carrés. Ne flotte et ne se retourne pas quand il est immergé dans un bain d'eau. Démontable



Descriptif	Condit.	Référence	Prix TTC
Portoir pour Tubes à Essais - 40 Tubes 20 mm	1	LAB 121105	4,50 €
Portoir pour Tubes à Essais - 60 Tubes 16 mm	1	LAB 121106	4 €

Portoir pour tubes à essais en fil

En acier inoxydable



Descriptif	Condit.	Référence	Prix TTC
Portoir pour Tubes à Essais en Fil - 24 Tubes 16 mm	1	LAB 121110	25 €
Portoir pour Tubes à Essais en Fil - 24 Tubes 18 mm	1	LAB 121111	26 €
Portoir pour Tubes à Essais en Fil - 24 Tubes 20 mm	1	LAB 121112	27 €

Portoir pour tubes à essais en "Z"

Fabriqué en aluminium

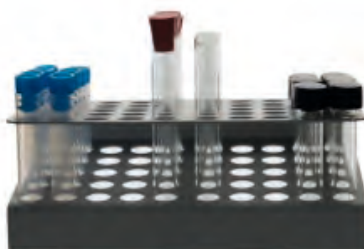

Descriptif	Condit.	Référence	Prix TTC
Portoir pour Tubes à Essais en "Z"	1	LAB 121115	11 €

Egouttoir pour verrerie

A suspendre ou poser. Acier revêtu de PVC
55 positions
Dimensions 360 x 650 mm.
Avec plateau récupérateur d'eau.

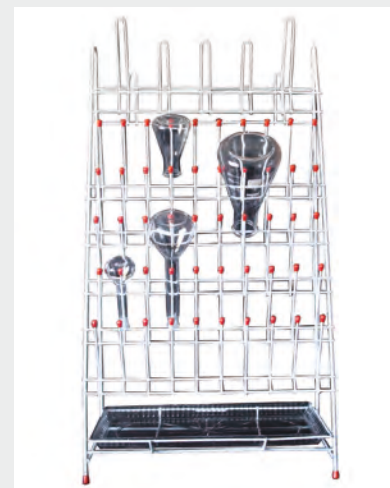

Descriptif	Condit.	Référence	Prix TTC
Egouttoir verrerie pour 55 postes	1	LAB 121120	35 €

Goupillons

En poil naturel ou nylon suivant les modèles.
Manche acier zingué

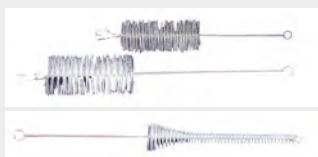

Descriptif	Condit.	Référence	Prix TTC
Goupillon Tubes à essais 170 x 17-Poil naturel- l'unité	1	LAB 121130	0,90 €
Goupillon Ballon 355 x 50-Poil naturel-l'unité	1	LAB 121131	3 €
Goupillon Tubes à centrifuger 120x 6-Nylon (par 2)	2	LAB 121132	2 €
Goupillon Burettes 800 x 25-Poil Naturel- l'unité	1	LAB 121133	2 €

Dispositif LaboMéca



C'est un ensemble de Statifs et de Noix conçu pour un être fixé sur paillasse ou posé, afin de vous permettre de réaliser vos montages de chimie en toute sécurité. Totalement modulable, il vous permet d'évoluer en fonction des besoins en ajoutant simplement des noix ou des tiges à votre ensemble de supports lourds. Les socles lourds peuvent être solidarisés au plan de travail lorsque vous commandez des paillasse. Ce principe facilite la mise en place des équipements et favorise la sécurité des montages (les équipements n'ayant aucune possibilité d'être bousculés et renversés...).

Cependant les socles sont lestés afin de pouvoir être utilisés en version posé sur plan de travail, mais nous vous recommandons de préférence une utilisation fixe.

Les éléments sont absolument résistants aux agents chimiques, supports et tiges sont en inox, tandis que les noix sont revêtues de peinture Epoxy.

C'est équipements peuvent parfaitement être intégrés dans le plan de travail des hottes et des sorbonnes.

Les éléments peuvent être commandés séparément ou en kit.

KIT LABO-MECATECH 800

Il se compose de :

- 2 socles lourds
- 4 tiges de 800 x 12 mm
- 4 noix doubles universelles

(Le tarif du Kit n'intègre pas la fixation au plan de travail, facturée séparément).

Descriptif	Référence	Prix TTC
KIT LABO-MECATECH 800	USOP 800	248 €

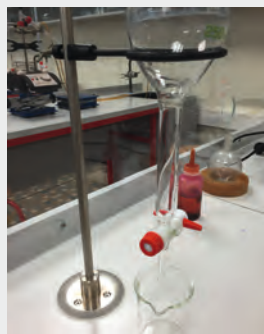
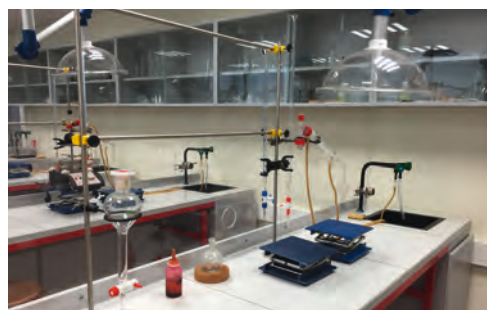

Socle Inox LABO-MECATECH

Dimensions :
 Diam de la base 70 mm.
 Hauteur : 40 mm.
 Pour tige de diam 12 mm. Blocage par vis allen.

Il est en acier inoxydable. Conçu pour recevoir des Tiges de diamètre 12 mm. Ces socles peuvent être aussi utilisés en version fixe murale.

Descriptif	Référence	Prix TTC
Socle Inox LABO-MECATECH	USOP 1	49 €

La Tige Inox LABO-MECATECH

Elle est en acier inoxydable.
 Longueur 800mm et diamètre 12 mm

Elle est en acier inoxydable. Longueur 800mm et diamètre 12 mm
Autres dimensions sur demandes

Descriptif	Référence	Prix TTC
Tige Inox LABO-MECATECH	USOP 102	32 €

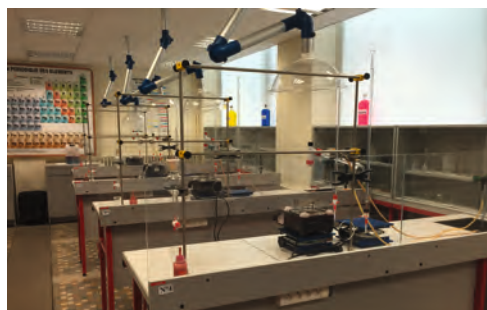

Noix Double Universelle LABO-MECATECH

Dimensions de la noix seule : 56 x 25 x 25 mm
 Longueur de la noix avec vis : 120 mm
 Largeur : 24 mm
 Peinture époxy

Elle est entièrement revêtue de peinture époxy. Elle est équipée de vis moletés à serrage facilitée.
 Elle peut recevoir tous types de tiges de 8 à 16 mm de diamètre

Descriptif	Référence	Prix TTC
Noix Double Universelle LABO-MECATECH (à l'unité)	USOP 3	5,20 €
Noix Double Universelle LABO-MECATECH (par 4)	USOP 34	17 €

Support trépied circulaire

En acier inoxydable



Descriptif	Condit.	Référence	Prix TTC
Support Trépied Circulaire Haut 175 mm	1	LAB 121012	5 €
Support Trépied Circulaire Haut 200 mm	1	LAB 121014	5,50 €

Support fonte complet

Base en fonte, revêtement en peinture bleue avec des protecteurs en caoutchouc. Inclut la tige en aluminium de diamètre et hauteur mentionnés



Descriptif	Condit.	Référence	Prix TTC
Support Fonte Complet 100 x 160 mm-tige 10 x 500mm	1	LAB 121200	17 €
Support Fonte Complet 125 x 200 mm-tige 10 x 500mm	1	LAB 121201	20 €
Support Fonte Complet 160 x 250 mm-tige 10 x 700mm	1	LAB 121202	27 €

Support acier complet

Base en fonte, revêtement en peinture bleue avec des protecteurs en caoutchouc. Inclut la tige en aluminium de diamètre et hauteur mentionnés



Descriptif	Condit.	Référence	Prix TTC
Support Acier Complet 100 x 175 mm-tige 9 x 450mm	1	LAB 121205	10 €
Support Acier Complet 125 x 225 mm-tige 10 x 500mm	1	LAB 121206	12 €
Support Acier Complet 150 x 250 mm-tige 10 x 600mm	1	LAB 121207	14 €
Support Acier Complet 150 x 300 mm-tige 12 x 700mm	1	LAB 121208	16 €

Base rectangulaire en fonte

Base en fonte. Inclut la tige en aluminium de diamètre et hauteur mentionnés



Support tripode sans tige

Peut recevoir une tige de 10 mm de diamètre. Support en acier revêtu de peinture époxy. Poids 1 Kg

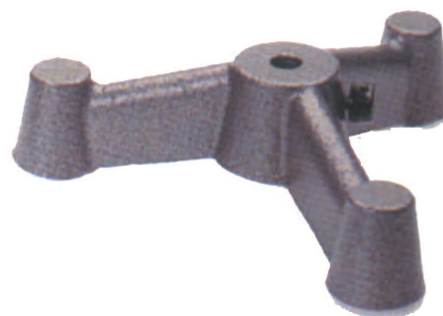

Descriptif	Condit.	Référence	Prix TTC
Base Rectangulaire Fonte 140 x 200 mm-tige 10 x 600mm	1	LAB 121210	15 €

Descriptif	Condit.	Référence	Prix TTC
Support Tripode sans Tige	1	LAB 121220	25 €

Support lourd rond

Peut recevoir une tige de 10 mm de diamètre. Livré sans tige.
Support en acier revêtu de peinture époxy.
Poids 570 g



Descriptif	Condit.	Référence	Prix TTC
Support lourd rond	1	LAB 121222	26 €

Support tripod complet

Base en fonte, revêtement en peinture époxy bleue, avec patins caoutchouc anti-dérapants. Tige en aluminium diamètre 10 mm, Hauteur 500 mm. Base de 135 mm de diamètre.



Descriptif	Condit.	Référence	Prix TTC
Support Tripode complet Fonte avec tige 10 x 600mm	1	LAB 121225	16 €

Support lourd en A de 2 Kg

Peut recevoir une tige de 10 mm de diamètre.
Support en acier revêtu de peinture époxy.
Longueur du A 200 mm
Patins de protection



Descriptif	Condit.	Référence	Prix TTC
Support Lourd en A de 2 Kg	1	LAB 121228	23 €

Support élévateur

Support en Acier avec Plateaux en Aluminium peint époxy.
Une vis sans fin permet de manoeuvrer avec précision la position du plateau.



Descriptif	Condit.	Référence	Prix TTC
Support Elévateur 100 x 100 mm	1	LAB 121240	28 €
Support Elévateur 150 x 150 mm	1	LAB 121241	41 €
Support Elévateur 200 x 200 mm	1	LAB 121242	49 €

Support en H

Pied massif en fonte pour 3 tiges verticales, 2 tiges horizontales et 6 noix. La base est revêtu de peinture époxy bleue. Il est livré complet.



Descriptif	Condit.	Référence	Prix TTC
Support en H 500 x 250 x 800 mm - 10 Tiges	1	LAB 121245	103 €
Support en H 500 x 250 x 800 mm - 12 Tiges	1	LAB 121246	113 €

Noix

Noix Double Universelle
Noix Double Type Fisher
Noix Double Carrée

Pour tiges de 9 à 16 mm de diamètre.
Proposée à l'unité ou par lot de 4.



Descriptif	Condit.	Référence	Prix TTC
Noix Double Universelle	1	LAB 121260	10,50 €
Noix Double Type Fisher	4	LAB 121263	15 €
Noix Double Carrée	4	LAB 121265	20 €

Tiges d'acier filetées

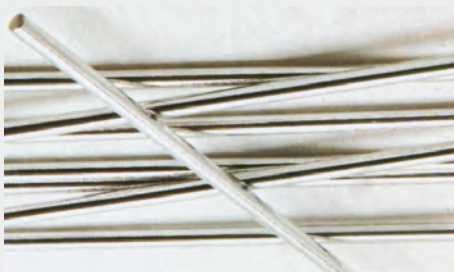

Descriptif	Condit.	Référence	Prix TTC
Tige d'Acier Filetée 10/12 mm L 500 mm	1	LAB 121230	13 €
Tige d'Acier Filetée 10/12 mm L 600 mm	1	LAB 121231	10 €
Tige d'Acier Filetée 10/12 mm L 750 mm	1	LAB 121232	18 €
Tige d'Acier Filetée 10/12 mm L 1000 mm	1	LAB 121233	23 €
Tige d'Acier Simple 10 x 500 mm	1	LAB 121235	6,90 €
Tige d'Acier Simple 12 x 600 mm	1	LAB 121236	8,70 €
Tige d'Acier Simple 12 x 750 mm	1	LAB 121237	9,90 €

Papiers filtres plats

- Rapide 65 g/m2 (épaisseur 170 µm - Pores 7 à 10 µm)
- Moyen 85 g/m2 (épaisseur 200 µm - Pores 10 à 12 µm)



Descriptif	Condit.	Référence	Prix TTC
Papier Filtre Rapide Plat 70 mm	100	LAB 120860	4,50 €
Papier Filtre Rapide Plat 90 mm	100	LAB 120861	5 €
Papier Filtre Rapide Plat 110 mm	100	LAB 120862	6 €
Papier Filtre Moyen Plat 70 mm	100	LAB 120864	2,50 €
Papier Filtre Moyen Plat 90 mm	100	LAB 120865	3 €
Papier Filtre Moyen Plat 110 mm	100	LAB 120866	3,50 €

Papiers filtres plissés

- Rapide 65 g/m2 (épaisseur 170 µm - Pores 7 à 10 µm)
- Moyen 85 g/m2 (épaisseur 200 µm - Pores 10 à 12 µm)



Descriptif	Condit.	Référence	Prix TTC
Filtre Plissé 150 mm - Rapide	100	LAB 120870	29 €
Filtre Plissé 200 mm - Rapide	100	LAB 120871	31 €
Filtre Plissé 250 mm - Rapide	100	LAB 120872	35 €
Filtre Plissé 200 mm - Moyen	100	LAB 120875	13 €
Filtre Plissé 250 mm - Moyen	100	LAB 120876	14 €

Papier Joseph Prat Dumas

- Rapide 65 g/m2 (épaisseur 170 µm - Pores 7 à 10 µm)
- Moyen 85 g/m2 (épaisseur 200 µm - Pores 10 à 12 µm)



Descriptif	Condit.	Référence	Prix TTC
Papier Joseph 350 x 500 mm - Lot de 40 Feuilles	40	LAB 120882	14,20 €
Papier Joseph 350 x 500 mm - Lot de 800 Feuilles	800	LAB 120883	65,40 €

Papier d'essuyage en bobines

Papier d'essuyage standard en bobines de 1000 Feuilles. Format idéal 260 x 350 mm, pour tous les usages de laboratoire. Lot de 2 Bobines.

Descriptif	Condit.	Référence	Prix TTC
Papier d'Essuyage en Bobines - 1000 Feuilles 260 x 350 mm	2	LAB 120884	49 €

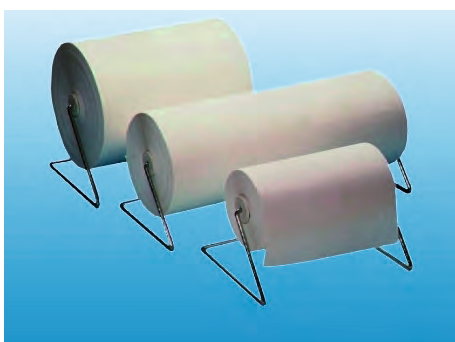

Support métallique pour bobines de 260 x 350 mm

Support pour pailleasse

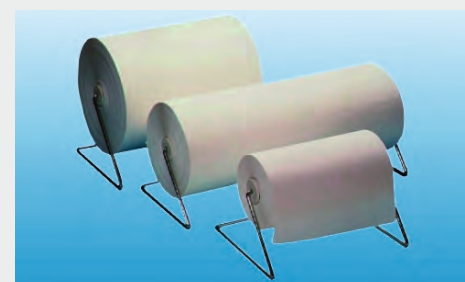

Descriptif	Condit.	Référence	Prix TTC
Support métallique pour bobines de 260 x 350 mm	1	LAB 120885	25 €

Papier pour test de germination

Papier buvard utilisé pour les tests et contrôles de germination. Permet de déterminer la capacité de germination des semences. Bonne capacité d'absorption (300%). Papier fourni en bande de 2 mètres de longueur et 110 mm de largeur, plié en forme d'accordéon, 50 plis doubles. 3 Coloris proposés



Descriptif	Condit.	Référence	Prix TTC
Papier pour Test de Germination 2000 x 110 mm (Blanc)	100	LAB 120886	107,50 €
Papier pour Test de Germination 2000 x 110 mm (Jaune)	100	LAB 120887	107,50 €
Papier pour Test de Germination 2000 x 110 mm (Gris)	100	LAB 120888	107,50 €

Papier disques pour essais d'antibiotiques

Papier très épais en fibre de coton très absorbant, employé pour la détermination de l'antibiotique approprié dans un traitement déterminé. Grammage 420g/m². Proposé en disques plats.



Descriptif	Condit.	Référence	Prix TTC
Papier Disques pour Essais d'Antibiotiques diam 13 mm	1000	LAB 120889	39 €

“Voir aussi notre rubrique lave-yeux et accessoires de sécurité”



Lunettes à protections “Latérales”

En polycarbonate avec traitement anti-rayures.
Branches latérales larges et ventilées
Norme EN 166 1.F CE



Descriptif	Référence	Prix TTC
Lunettes à Protections Latérales - A l'unité	LAB 121350	3 €
Lunettes à Protection Latérales - Par 12	LAB 121351	24 €

Lunettes à protections “Élégance”

En polycarbonate avec traitement anti-rayures.
Modernes et Ultra légères
Norme EN 166 1.F CE



Descriptif	Référence	Prix TTC
Lunettes à Protection “Élégance” - A l'unité	LAB 121352	4 €
Lunettes à Protection “Élégance” - Par 12	LAB 121353	36 €

Lunettes à protections “Totale”

En polycarbonate avec traitement anti-rayures.
Monture masque en PVC souple.
Haute protection et élastique de maintien.
Norme EN 166 1.F CE



Descriptif	Référence	Prix TTC
Lunettes à Protection “Totale” - A l'unité	LAB 121354	4 €
Lunettes à Protection “Totale” - Par 12	LAB 121355	43 €

Masques de protection niveau FFP1

Protection contre les particules solides, liquides et de faible toxicité. Norme EN 149-2001.
Jusqu'à 4 x VME.
Pince nez ajustable



Descriptif	Référence	Prix TTC
Masque de protection Niveau FFP1 - Lot de 20	LAB 121357	18 €

Masque en papier économique

Masque une seule couche en papier



Descriptif	Référence	Prix TTC
Masque en Papier Economique - (lot de 100)	LAB 121358	3 €

Gants hypoallergéniques en latex poudré

Non stérile. Latex naturel pur 100%, couleur naturelle. Ambidextre. AQL 1,5. Conforme à la directive 89/686/CEE et normes EN 420 et EN 374 1/2
Vendus par lots de 100



Descriptif	Référence	Prix TTC
Gants Hypoallergéniques en latex poudré - Taille S	LAB 121370	7 €
Gants Hypoallergéniques en latex poudré - Taille M	LAB 121371	7 €
Gants Hypoallergéniques en latex poudré - Taille L	LAB 121372	7 €
Gants Hypoallergéniques en latex poudré - Taille XL	LAB 121373	7 €

Gants hypoallergéniques en Nitrile

Non poudré, non stérile. Le nitrile présente une meilleure résistance chimique que les autres matériaux habituellement utilisés pour la fabrication des gants jetables comme le latex ou le vinyle. 100% sans protéine de latex : une alternative au traditionnel gant de latex pour éviter les allergies.
Vendus par lots de 100



Descriptif	Référence	Prix TTC
Gants Hypoallergéniques en Nitrile - Taille S	LAB 121375	8 €
Gants Hypoallergéniques en Nitrile - Taille M	LAB 121376	8 €
Gants Hypoallergéniques en Nitrile - Taille L	LAB 121377	8 €
Gants Hypoallergéniques en Nitrile - Taille XL	LAB 121378	8 €

Gants thermoprotecteurs

Gants Thermoprotecteurs en Kevlar
Poings ignifuges. Fourrés en Laine
Protection hautes et basses températures.



Descriptif	Référence	Prix TTC
Gants Thermoprotecteurs - Taille M	LAB 121380	153 €
Gants Thermoprotecteurs - Taille L	LAB 121382	153 €

Gants anti-acides

Gants en PVC lisses. Taille unique.
Norme EN 388. Longueur 35 cm.



Descriptif	Référence	Prix TTC
Gants Anti-Acides - Taille M	LAB 121384	6 €

Moufle silicone -50 à +250°C

Gants en PVC lisses. Taille unique.
Norme EN 388. Longueur 35 cm.



Descriptif	Référence	Prix TTC
Moufle Silicone -50 à +250°C	LAB 121386	13 €

Blouse de laboratoire homme

Col avec revers, fermeture par 5 boutons, deux poches sur la partie inférieure et une sur la poitrine. Couleur blanche



Blouse de laboratoire femme

Col avec revers, fermeture par 5 boutons à pression, deux poches sur la partie inférieure et une sur la poitrine, poignets avec fermeture. Couleur blanche



Descriptif	Référence	Prix TTC
Blouse de Laboratoire Homme (S)	LAB 121360	24 €
Blouse de Laboratoire Homme (M)	LAB 121361	24 €
Blouse de Laboratoire Homme- (L)	LAB 121362	24 €
Blouse de Laboratoire Homme- (XL)	LAB 121363	24 €
Blouse de Laboratoire Homme- (XXL)	LAB 121364	24 €

Descriptif	Référence	Prix TTC
Blouse de Laboratoire Femme (S)	LAB 121365	24 €
Blouse de Laboratoire Femme (M)	LAB 121366	24 €
Blouse de Laboratoire Femme (L)	LAB 121367	24 €
Blouse de Laboratoire Femme (XL)	LAB 121368	24 €
Blouse de Laboratoire Femme (XXL)	LAB 121369	24 €

“Voir aussi notre rubrique armoires de sécurité”





Tous nos produits sont fabriqués en France avec des composants français et selon les réglementations européennes. Ils sont antibactériens et répondent aux critères du développement durable.

BIOLAB - MOBILAB

AGENCEURS, CONCEPTEURS & FABRICANTS DE MOBILIER...
...DEPUIS 40 ANS !

Biolab réalise tous vos meubles standards ou sur-mesure.

Adaptation des dimensions, choix des couleurs, des formes..., adaptation aux contraintes de sites, nous nous déplaçons dans votre établissement pour mesurer vos pièces et cerner au mieux vos besoins et vos envies afin de répondre à vos exigences. Placards, paillasse, meubles sous paillasse..., nous intervenons pour tous types de besoins et vous accompagnons à chaque étape de votre projet.

Quelle que soit la configuration de votre espace, nous avons la solution qu'il vous faut !

Ensemble nous dessinons vos meubles, puis les fabriquons dans notre atelier à Crosne dans le 91 (sud de Paris), nos poseurs installent ensuite votre mobilier en s'adaptant aux contraintes techniques de vos pièces.

Mobilab conçoit fabrique et pose tous vos meubles sur-mesure ou standards depuis plus de 40 ans.

Alors n'hésitez plus, ensemble parlons de votre projet.

JUXTAPOSER

Les plateaux de paillasse sont sans débordement par rapport aux structures métalliques. De sorte que juxtaposer 2 meubles ne pose aucun problème... Il suffit de mettre à niveau les meubles successifs à l'aide des vérins dont sont munis la presque totalité des meubles, pour constituer paillasse linéaires, selon des combinaisons infinies...

ALIGNER

Les tables de laboratoires sont réalisées en 2 profondeurs 600 ou 750 mm et une hauteur standardisée 900 mm. Elles varient donc essentiellement en longueurs ... Cette normalisation contribue à faciliter l'alignement des paillasse, en fonction de la conformation de la salle ...
Des équipements ont été spécifiquement pensés en hauteur 800 mm, pour les personnes à mobilité réduite (PMR)...

HOMOGÉNÉISER

Les choix de revêtements et d'accessoires ouvrent un large champ de création, le reste est affaire de goût... Le choix des couleurs, de la forme des piètements, des modèles de plateaux, du type de robinetterie ou de la couleur d'un accessoire fera le reste... tout en veillant à préserver l'harmonie d'ensemble pour que l'environnement soit propice au bien être des utilisateurs...

MODIFIER

Le définitif est la plaie des installations techniques...
Intégrées derrière des panneaux inamovibles comment réparer ?
Comment changer une disposition qui ne convient plus ? Comment changer juste un module pour aménager un nouvel espace ?
C'est à toutes ces questions que répond le concept de Modularité des meubles Mobilab...
Dans la conception de chaque meuble, nous avons intégré des astuces de flexibilité, polyvalence, accessibilité...

ASSOCIER

Un meuble + un meuble peut faire 2 meubles ou un troisième distinct des précédents, c'est là tout le principe de la Modularité...
Des linéaires peuvent faire alterner, des armoires et des tables ou encore des laveries et des espaces de services pour disposer par exemple d'un lave-verrerie, d'un réfrigérateur ou de matériels lourds de laboratoire (Fours, Etuves, Incubateurs...)
Meubles sous paillasse, Meubles à portes et meubles à tiroirs constitueront des ensembles mixtes, flexibles, polyvalents du meilleur effet et surtout du meilleur usage.

AGENCER

Un service d'étude gratuit.
Notre bureau d'étude réalise les plans d'agencement en fonction des informations recueillies par le service commercial...
Un plan permet de visualiser très facilement l'organisation de vos futures salles de cours... et de s'assurer de la cohérence entre les espaces à aménager et les mobiliers choisis.
D'un côté, il y a vous, avec vos idées de couleurs, d'agencements, de matériaux, et de l'autre, nous sommes là pour vous guider dans vos choix, vous informer des contraintes techniques, des normes et surtout vous conseiller !

RESPECTER LES NORMES ET LES LIEUX

La réussite d'un projet dépend souvent du respect de la configuration des espaces de circulation, des intervalles entre les tables, entre les tables et les meubles de rangement ou équipements de sécurité, de l'espace réservé aux élèves handicapés, de la prise en compte des accès dans la salle...
De simples adaptations d'un ou plusieurs modules vont éliminer les aléas d'aménagement... La Modularité des Meubles Mobilab, c'est aussi la souplesse de nos conceptions et leur adaptabilité à vos besoins...



LES TABLES SÈCHES

REVÊTUES DE GRÈS EMAILLÉ

Collège "Pont de Bois" 91 St Chéron - Projet réalisé en partenariat avec le Conseil Général de L'Essonne

Il s'agit d'une salle carrée de 8500 x 8500 mm environ; l'équipe enseignante souhaite pouvoir accueillir dans la salle, au moins 30 élèves...

La solution proposée : 4 Rangées de 3 Paillasse...

Les Paillasse côté façade et côté couloir de dimensions 1800 x 600 x 900 mm (MOB 6030) sont des tables pour 3 élèves, les paillasse au centre de la salle de dimensions 1200 x 600 x 900 mm (MOB 6020) sont des tables de 2 élèves...

2 allées de 900 mm permettent la circulation aisée des personnes et des chariots...tout en respectant les Normes d'évacuation...

32 Elèves peuvent être accueillis dans cette salle.

Paillasse Professeur, Sièges, Tableaux, Meubles de Rangement...etc, vont parfaire cet agencement, nous vous invitons à poursuivre la visite...

La paillasse sèche

en grès émaillé



En Hauteur 800 mm, ces paillasses sont adaptées aux Personnes à Mobilité Réduite.



QU'EST-CE QUE LE GRÈS EMAILLÉ COLLÉ ?

Un biscuit de grès cuit à haute température est émaillé en surface.

Le procédé de fabrication assure une planéité parfaite des dalles.

L'épaisseur du matériau est normalisée à 8 mm.

La partie émaillée confère au matériau une résistance aux agents chimiques et aux colorants usuels.

Collé et jointé anti-acide sur un support CTBH, le grès acquiert une bonne résistance mécanique qui en fait un revêtement idéal pour les laboratoires scolaires.

Les Dalles de Grès existent en 2 dimensions, 600 x 600 mm et 600 x 750 mm.

Ce matériau peut être usiné, découpé, percé...

En option les paillasses peuvent être équipées d'une tablette porte-documents positionnée en casier, d'un dossier anti-chutes ou d'un dossier anti-projections, d'une tablette abattante, de meubles de rangement sous paillasse à porte ou à tiroirs, et de tout type d'équipement électriques

TABLES DE PROFONDEUR 600 mm

Descriptif (L x p x H mm)	Référence	Prix TTC
Table Sèche Grès Emaillé 600 x 600 x 900 mm	MOB 6000	281 €
Table Sèche Grès Emaillé 750 x 600 x 900 mm	MOB 6070	316 €
Table Sèche Grès Emaillé 1200 x 600 x 900 mm	MOB 6020	372 €
Table Sèche Grès Emaillé 1500 x 600 x 900 mm	MOB 6080	420 €
Table Sèche Grès Emaillé 1800 x 600 x 900 mm	MOB 6030	496 €
Table Sèche Grès Emaillé 2400 x 600 x 900 mm	MOB 6040	743 €

TABLES DE PROFONDEUR 750 mm

Descriptif (L x p x H mm)	Référence	Prix TTC
Table Sèche Grès Emaillé 600 x 750 x 900 mm	MOB 7000	316 €
Table Sèche Grès Emaillé 750 x 750 x 900 mm	MOB 7070	332 €
Table Sèche Grès Emaillé 1200 x 750 x 900 mm	MOB 7020	436 €
Table Sèche Grès Emaillé 1500 x 750 x 900 mm	MOB 7080	526 €
Table Sèche Grès Emaillé 1800 x 750 x 900 mm	MOB 7030	548 €
Table Sèche Grès Emaillé 2400 x 750 x 900 mm	MOB 7040	872 €



LES TABLES SÈCHES

REVÊTUES DE GRÈS AUTOPORTANT

Les Atouts des Dalles Céramique ALLIA pour les laboratoires :

- Elles sont Modulaires et Autoportantes
- Elles sont Résistantes aux Substances Chimiques et aux Chocs Thermiques
- Elles sont Durables et Résistantes à l'Abrasion

Il s'agit d'un produit de très grande qualité technique et de grande qualité d'hygiène.

ALLIA est une marque Française dont les usines sont basées à Limoges.

La paillasse sèche

en grès autoportant

2 Types de Surfaces sont proposés :

« Dalles Lisses » ou « Dalles à 2 Rebords »

(Autres possibilités exclusivement sur projet)

2 Profondeurs de dalles 600 mm ou 750 mm

Largeurs de Paillasses proposées : 600, 750, 1200, 1350, 1500 et 1800 mm... Au-delà toutes les associations en linéaires sont possibles...

(Voir le tableau ci dessous des combinaisons largeur x profondeur)



Dalles Lisses



Dalles à 2 Rebords

Des Propriétés Physico-chimiques

- Résistance à la charge jusqu'à 560 Kg pour 600 x 600 mm (Norme NFD 14-504)
- Porosité de surface émaillée nulle (Étanchéité totale selon NFD 14-601 et NFD 14-512)
- Émaillage simultané des surfaces et des chants et cuisson à 1230°C pour une finition ultra-dure
- Résistance aux agents chimiques les plus agressifs (à l'exception de l'acide fluorhydrique, selon Norme NFD 14-506)
- Résistance aux chocs thermiques (Norme NFD 14-503)
- Résistance à l'abrasion selon Norme NFD 14-501
- Résistance aux alcalins à chaud selon Norme NFD 14-507

Principaux secteurs d'utilisation :

- Chimie de Base et Chimie Fine
- Médecine
- Pharmacie
- Biologie et Biotechnologie
- Cosmétique
- Industrie : Fabrication, recherche et contrôle
- Education...

TABLES DE PROFONDEUR 600 mm

Descriptif (L x p x H mm)	PLATEAU LISSE		PLATEAU À REBORDS	
	Référence	Prix TTC	Référence	Prix TTC
Table Sèche Grès Autoportant 600 x 600 x 900 mm	MOB 6001L	262 €	MOB 6001R	287 €
Table Sèche Grès Autoportant 750 x 600 x 900 mm	MOB 6071L	301 €	MOB 6071R	323 €
Table Sèche Grès Autoportant 1200 x 600 x 900 mm	MOB 6021L	458 €	MOB 6021R	482 €
Table Sèche Grès Autoportant 1350 x 600 x 900 mm	MOB 6051L	553 €		
Table Sèche Grès Autoportant 1500 x 600 x 900 mm	MOB 6081L	528 €	MOB 6081R	553 €
Table Sèche Grès Autoportant 1800 x 600 x 900 mm	MOB 6031L	618 €	MOB 6031R	641 €

TABLES DE PROFONDEUR 750 mm

Descriptif (L x p x H mm)	PLATEAU LISSE		PLATEAU À REBORDS	
	Référence	Prix TTC	Référence	Prix TTC
Table Sèche Grès Autoportant 600 x 750 x 900 mm	MOB 7001L	301 €	MOB 7001R	323 €
Table Sèche Grès Autoportant 1200 x 750 x 900 mm	MOB 7021L	518 €	MOB 7021R	546 €
Table Sèche Grès Autoportant 1500 x 750 x 900 mm	MOB 7081L	711 €		
Table Sèche Grès Autoportant 1800 x 750 x 900 mm	MOB 7031L	721 €	MOB 7031R	744 €



En Hauteur 800 mm, ces paillasses sont adaptées aux Personnes à Mobilité Réduite.

Hauteur des Paillasses normalisée à 900 mm. Sur demande ces tables peuvent être réalisées en hauteur inférieure...



Vérin de mise à niveau avec platine de fixation monobloc. Course de 50 mm

Un voile de fond fixé en 4 points sur les piétements assure l'indéformabilité du parallélogramme. Il peut supporter des blocs de prises (à commander séparément)

QU'EST-CE QUE LE GRÈS MOULÉ OU DALLES AUTOPORTANTES ?

C'est une patte de grès coulée en monobloc et cuite dans des fours tunnels à 1230°C pendant plus de 30 minutes sur un cycle de 17 heures afin d'assurer une dureté maximale de la couche d'émail.

L'épaisseur d'émail de 10 à 12/10ème de mm procure une étanchéité absolue pour une excellent tenue dans le temps.

Les dalles d'épaisseur 30 mm repose directement sur la structure ou le meuble porteur.

L'Aspect de surface lisse et brillant assure une propreté maximale facilitant les opérations de nettoyage.

La résistance à tous les agents chimiques (acides, bases, sels, solvants et colorants) garantit une durée de vie exceptionnelle au produit.

Les chants sont arrondis et émaillés, les cuves et dosserets sont moulés dans la masse.

Les seuls joints se situent à la jonction des dalles entres elles et à la jonction des dalles et du support.

Le Joint anti-acides à bi-composant assure la parfaite étanchéité et la finition des plans de travail.



LES TABLES SÈCHES

REVÊTUES DE VERRE EMAILLÉ

Cité Scolaire "Les Renardières" 92 Courbevoie - Projet réalisé en partenariat avec le Conseil Général des Hauts-de-Seine et le Conseil Régional d'Ile de France

Il s'agit d'une salle complexe à agencer: très large et peu profonde; les enseignants souhaitent utiliser cette salle pour des Travaux Pratiques en demi-groupe de 16 Elèves qui travaillent en binômes ou pour des cours en classe entière...

Les paillasse doivent être polyvalentes et faciles d'entretien, résister aussi bien aux équipements de physiques, qu'aux colorants de biologie ou aux produits chimiques...

Enfin chaque paillasse doit être équipée d'un poste informatique et offrir un grand espace de manipulation...

De nombreuses astuces ont été utilisées pour répondre à toutes ces demandes et en particulier, l'association de paillasse sèches de 2 ou 3 élèves à des plots informatiques... Le choix du Verre Emailé s'est évidemment imposé comme réponse à la polyvalence des plans de travail...

Plots Informatiques, Paillasse Professeur, Sièges, Tableaux, Meubles de Rangement...etc, vont parfaire cet agencement, nous vous invitons à poursuivre la visite...

La paillasse sèche

en verre émaillé (Emalit)



En Hauteur 800 mm, ces paillasses sont adaptées aux Personnes à Mobilité Réduite.

Plateau sans débordement permettant la juxtaposition et la modularité des tables. Les plateaux ainsi fixés sur la structure métallique sont inarrachables

Le plateau de forte épaisseur 30 mm est constitué d'un panneau en CTBH de 22 mm revêtu d'un module de verre moulé "Sécurité" émaillé de la taille exacte du plateau fini.

Le plateau est ceinturé par un chant PVC rigide de forte épaisseur

Structure Métallique soudée en tube carré de 35 x 35 mm de section, revêtu d'une peinture époxy cuite au four.

Piètement en H, entretoisé conférant une excellente stabilité à l'ensemble de la table

Hauteur des Paillasses normalisée à 900 mm. Sur demande ces tables peuvent être réalisées en hauteur inférieure

Un voile de fond fixé en 4 points sur les piétements assure l'indéformabilité du parallélogramme. Il peut supporter des blocs de prises (à commander séparément)

Vérin de mise à niveau avec platine de fixation monobloc. Course de 50 mm

Un joint silicone assure la jonction du panneau de verre au pourtour PVC du chant. Ce joint anti-acide est insensible aux agents chimiques et parfaitement étanche. L'élasticité du joint absorbe les pressions dues à la dilation du verre.

QU'EST-CE QUE LE VERRE EMAILLÉ ?

C'est une plaque de verre de 6 mm d'épaisseur réalisée en un seul moulage et munie d'une sous-couche colorée (blanche pour le laboratoire).

Le matériau est posé sur un support en bois compressé (CTBH) et fixé à l'aide d'un mastic silicone assurant à la fois le collage de la plaque au support et le joint d'étanchéité en pourtour.

Ce matériau non poreux est un revêtement idéal pour les laboratoires de microbiologie, d'enseignement sanitaire, les salles blanches, les salles de SVT et ExAO.

En option les paillasses peuvent être équipées d'une tablette porte-documents positionnée en casier, d'un dossier anti-chutes ou d'un dossier anti-projections, d'une tablette abattante, de meubles de rangement sous paillasse à porte ou à tiroirs, et de tout type d'équipement électriques

TABLES DE PROFONDEUR 600 mm

Descriptif (L x p x H mm)	Référence	Prix TTC
Table Sèche Verre Emaillé 600 x 600 x 900 mm	MOB 6007	302 €
Table Sèche Verre Emaillé 750 x 600 x 900 mm	MOB 6077	336 €
Table Sèche Verre Emaillé 1200 x 600 x 900 mm	MOB 6027	393 €
Table Sèche Verre Emaillé 1500 x 600 x 900 mm	MOB 6087	441 €
Table Sèche Verre Emaillé 1800 x 600 x 900 mm	MOB 6037	518 €
Table Sèche Verre Emaillé 2400 x 600 x 900 mm	MOB 6047	785 €

TABLES DE PROFONDEUR 750 mm

Descriptif (L x p x H mm)	Référence	Prix TTC
Table Sèche Verre Emaillé 600 x 750 x 900 mm	MOB 7007	336 €
Table Sèche Verre Emaillé 750 x 750 x 900 mm	MOB 7077	353 €
Table Sèche Verre Emaillé 1200 x 750 x 900 mm	MOB 7027	458 €
Table Sèche Verre Emaillé 1500 x 750 x 900 mm	MOB 7087	537 €
Table Sèche Verre Emaillé 1800 x 750 x 900 mm	MOB 7037	572 €
Table Sèche Verre Emaillé 2400 x 750 x 900 mm	MOB 7047	915 €



LES TABLES SÈCHES

EN POLYSINC

Polysinc c'est une solution haut de gamme pour tous les plans de travail, éviers, bacs résistants aux agents corrosifs. Polysinc est une ligne complète de plans de travail, bacs et éviers en polypropylène, seul matériau garanti anticorrosion. Ce sont des modules moulés en standard ou chaudronnés sur mesures.

Polysinc comprend une vaste gamme de modèles et de dimensions, pour composer des plans de travail entièrement en polypropylène PP pour les laboratoires de chimie universitaires, les instituts de recherche, les écoles, l'industrie, les hôpitaux et les pharmacies.

Le polypropylène PP est le matériau idéal pour résoudre les problèmes de corrosion, grâce à son excellente résistance aux acides, aux alcalis et aux bases.

Gamme modulaire de plans de travail, éviers, bacs, poubelles et siphons en mesure de répondre à toutes les exigences d'agencement.

Impact esthétique optimal, grâce à un design élégant.

La ligne Polysinc se distingue par sa légèreté, sa facilité d'installation, son absorption des chocs.

Possibilité de réaliser des plans de travail personnalisés en fonction des exigences du client.

La paillasse sèche

en polysinc (polypropylène)



En Hauteur 800 mm, ces paillasses sont adaptées aux Personnes à Mobilité Réduite.

Le plateau est un module monobloc en polypropylène d'épaisseur 40 mm réalisé par moulage à injection, avec bordure relevée anti-gouttes

Plateau sans débordement permettant la juxtaposition et la modularité des tables. Les plateaux ainsi fixés sur la structure métallique sont inarrachables



Un voile de fond fixé en 4 points sur les piétements assure l'indéformabilité du parallélogramme. Il peut supporter des blocs de prises (à commander séparément)

Structure Métallique soudée en tube carré de 35 x 35 mm de section, revêtu d'une peinture époxy cuite au four. Piètement en H, entretoisé conférant une excellente stabilité à l'ensemble de la table

Tablette pose documents optionnelle

Hauteur des Paillasses normalisée à 900 mm. Sur demande ces tables peuvent être réalisées en hauteur inférieure

Vérin de mise à niveau avec platine de fixation monobloc. Course de 50 mm

Paillasses en Polysinc

Ces tables sont proposées en profondeurs 600 et 750 mm. Trois largeurs 1200, 1500 ou 1800 mm. Des modules spéciaux peuvent être étudiés dans le cadre de projets.

Modèles présentés MOB 7026 "Paillasse en 1200 x 750 x 900 mm"

En option les paillasses peuvent être équipées d'une tablette porte-documents positionnée en casier, d'un dossier anti-chutes ou d'un dossier anti-projections, d'une tablette abattante, de meubles de rangement sous paillasse à porte ou à tiroirs, et de tout type d'équipement électriques

QU'EST-CE QUE LE POLYSINC ?

C'est une technologie de moulage du Polypropylène qui fait l'objet d'un brevet déposé.

Par ses qualités de résistance aux acides, solvants et bases, et par sa tenue exceptionnelle à la température, le polypropylène résout la plupart des problèmes de résistance à la corrosion.

Rigide mais léger, il absorbe parfaitement les chocs.

Ce matériau est donc parfaitement adapté aux laboratoires de chimie et aux manipulations fréquentes de verrerie.

C'est un produit de qualité et d'esthétique élevée à un coût très raisonnable pour ses performances...

Avis d'expert...

Des Plots Techniques en Polysinc Moulé sont proposés dans les pages suivantes de ce catalogue... Les Tables en Polysinc ne peuvent se juxtaposer qu'aux plots en Polysinc...



TABLES DE PROFONDEUR 600 mm

Descriptif (L x p x H mm)	Référence	Prix TTC
Table Sèche en Polysinc	1500 x 600 x 900 mm	MOB 6086 626 €

TABLES DE PROFONDEUR 750 mm

Descriptif (L x p x H mm)	Référence	Prix TTC
Table Sèche en Polysinc	1200 x 750 x 900 mm	MOB 7026 532 €
Table Sèche en Polysinc	1500 x 750 x 900 mm	MOB 7086 635 €
Table Sèche en Polysinc	1800 x 750 x 900 mm	MOB 7036 772 €



LES TABLES SÈCHES

REVÊTUES DE COMPACT TOPLAB PLUS

Collège "Georges Politzer" 94 Ivry sur Seine - Projet réalisé en partenariat avec le Conseil Général du Val de Marne
Une salle aux proportions idéales pouvant accueillir 30 Elèves...

5 Rangées sur 3 colonnes de paillasse; 15 Paillasse de 2 élèves...la combinaison parfaite de la pédagogie en binôme.

Les grands plans de travail de 1500 x 600 x 900 mm (MOB 6085) revêtus de Compact TopLab (chants non dégradables), offrent une solution polyvalente à cette salle, utilisée aussi bien en salle banalisée, qu'en Travaux Pratiques...

Les équipements électriques sont astucieusement alimentés par une goulotte métallique qui enveloppe le piètement en conservant l'esthétique de la paillasse...

Paillasse Professeur, Sièges, Tableaux, Accessoires et Rangements (fond de salle)...etc, vont parfaire cet agencement, nous vous invitons à poursuivre la visite..

La paillasse sèche

en Compact TopLab Plus



En Hauteur 800 mm, ces paillasses sont adaptées aux Personnes à Mobilité Réduite.

Aucun chant...un atout de plus pour les laboratoires d'enseignement. L'âme du panneau est composée de résine synthétique, elle est polie et chanfreinée.

Plateau sans débordement permettant la juxtaposition et la modularité des tables. Les plateaux ainsi fixés sur la structure métallique sont inarrachables

Deux coloris de surface sont proposés : Gris Perle ou Blanc Crème...**(autres coloris sur devis)** L'âme du matériau est toujours noire.

La résistance aux produits chimiques les plus fréquemment utilisés, tels que les acides, les bases, les solvants et les colorants biologiques concentrés, doit être de 24 heures minimum (test PSI).

Le plateau de forte épaisseur 16 mm autoporteur. Densité : environ 1400 kg/m³ selon ISO R1183

Hauteur des Paillasses normalisée à 900 mm. Sur demande ces tables peuvent être réalisées en hauteur inférieure

Un voile de fond fixé en 4 points sur les piètements assure l'indéformabilité du parallélogramme. Il peut supporter des blocs de prises (à commander séparément)

Structure Métallique soudée en tube carré de 35 x 35 mm de section, revêtu d'une peinture époxy cuite au four. Piètement en H, entretoisé conférant une excellente stabilité à l'ensemble de la table

Vérin de mise à niveau avec platine de fixation monobloc. Course de 50 mm

Résistance à la rayure : > 4 N selon ISO 4586 - EN 438
Résistance à l'abrasion : index numéro 3 selon EN 438, 675 rotations selon NEN 438

En option les paillasses peuvent être équipées d'une tablette porte-documents positionnée en casier, d'un dossier anti-chutes ou d'un dossier anti-projections, d'une tablette abattante, de meubles de rangement sous paillasse à porte ou à tiroirs, et de tout type d'équipement électriques

QU'EST-CE QUE LE TOPLAB PLUS ?

Le TopLabPLUS est un panneau plan autoporteur à base de résines phénoliques renforcées de fibres cellulosiques. Chaque panneau est doté d'une surface décor intégrée à base de résines pigmentées polymérisées par faisceau électronique. Ce procédé exclusif lui confère une remarquable résistance aux produits chimiques les plus agressifs ainsi qu'une grande facilité de nettoyage et de maintenance. D'autre part, ce matériau se caractérise par ses qualités écologiques de fabrication et de recyclage.

TABLES DE PROFONDEUR 600 mm

Descriptif (L x p x H mm)	Référence	Prix TTC
Table Sèche en TopLab Plus 600 x 600 x 900 mm	MOB 6005	299 €
Table Sèche en TopLab Plus 750 x 600 x 900 mm	MOB 6075	320 €
Table Sèche en TopLab Plus 1200 x 600 x 900 mm	MOB 6025	388 €
Table Sèche en TopLab Plus 1500 x 600 x 900 mm	MOB 6085	520 €
Table Sèche en TopLab Plus 1800 x 600 x 900 mm	MOB 6035	564 €
Table Sèche en TopLab Plus 2400 x 600 x 900 mm	MOB 6045	774 €

TABLES DE PROFONDEUR 750 mm

Descriptif (L x p x H mm)	Référence	Prix TTC
Table Sèche Verre Emailé 600 x 750 x 900 mm	MOB 7005	320 €
Table Sèche Verre Emailé 750 x 750 x 900 mm	MOB 7075	390 €
Table Sèche Verre Emailé 1200 x 750 x 900 mm	MOB 7025	490 €
Table Sèche Verre Emailé 1500 x 750 x 900 mm	MOB 7085	628 €
Table Sèche Verre Emailé 1800 x 750 x 900 mm	MOB 7035	651 €
Table Sèche Verre Emailé 2400 x 750 x 900 mm	MOB 7045	980 €



LES TABLES SÈCHES

REVÊTUES DE STRATIFIÉ

Lycée "Jacques Decour" 75 Paris

Salle de Travaux Pratiques d'Optique de 24 Places assises...

La conception d'une salle résulte de la combinaison de demandes spécifiques et de contraintes liées au site.

Les contraintes: la configuration particulière de cette salle très longue et étroite, la multitude de piliers, la nécessité d'utiliser des colonnes de câblage pour récupérer les fluides électriques à l'étage supérieur...

Les demandes: des plans de travail vastes et parfaitement linéaires pour positionner et régler des bancs d'optiques; un revêtement résistant au poids et à l'abrasion, facile à entretenir...

Le concept d'agencement de cette salle: la réalisation d'îlots par juxtaposition et association de paillasses en stratifié de 1500 x 600 x 900 mm (MOB 6083)...

Paillasse Professeur, Sièges, Tableaux, Accessoires et Rangements (meubles sous paillasses par exemple)...etc, vont parfaire cet agencement, nous vous invitons à poursuivre la visite..

La paillasse sèche

en stratifié



En Hauteur 800 mm,
ces paillasses sont adaptées aux
Personnes à Mobilité Réduite.

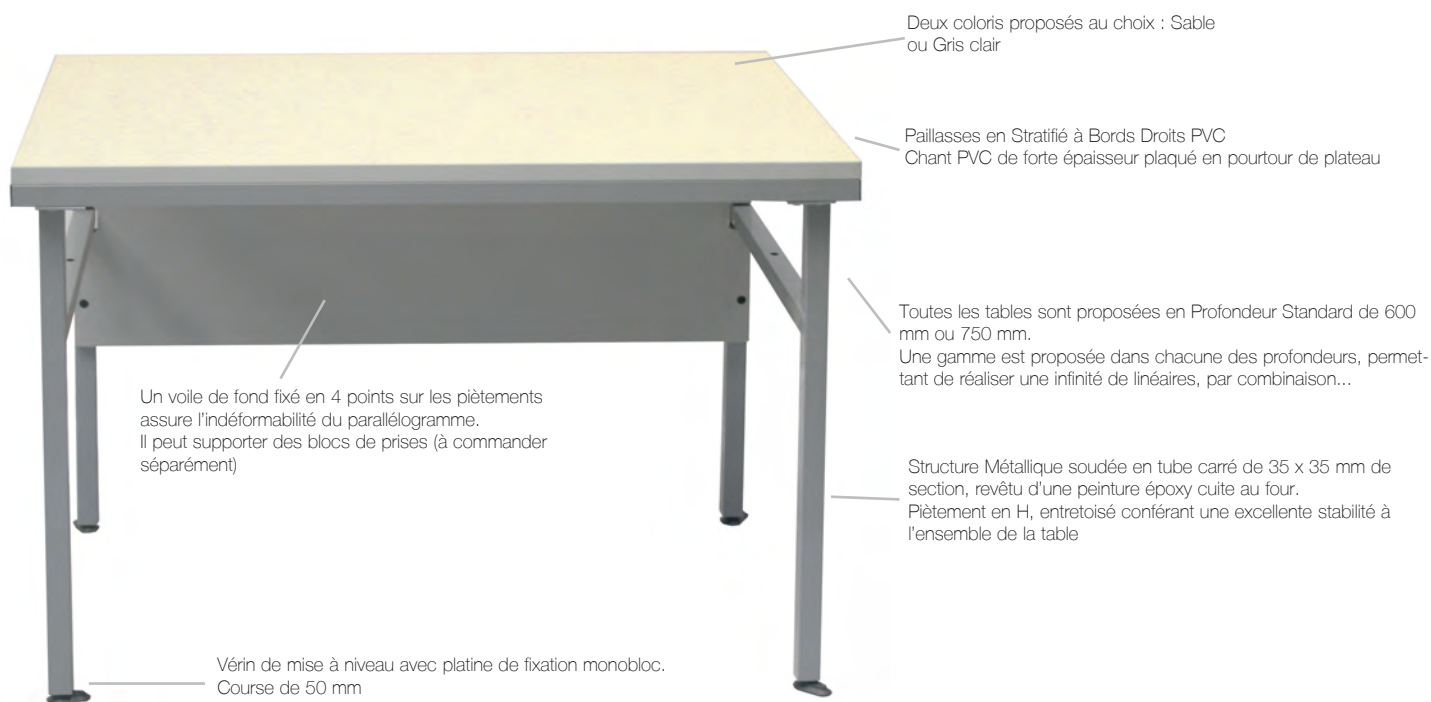

Deux coloris proposés au choix : Sable ou Gris clair

Paillasses en Stratifié à Bords Droits PVC
Chant PVC de forte épaisseur plaqué en pourtour de plateau

Toutes les tables sont proposées en Profondeur Standard de 600 mm ou 750 mm.
Une gamme est proposée dans chacune des profondeurs, permettant de réaliser une infinité de linéaires, par combinaison...

Structure Métallique soudée en tube carré de 35 x 35 mm de section, revêtu d'une peinture époxy cuite au four.
Piètement en H, entretoisé conférant une excellente stabilité à l'ensemble de la table

Un voile de fond fixé en 4 points sur les piétements assure l'indéformabilité du parallélogramme.
Il peut supporter des blocs de prises (à commander séparément)

Vérin de mise à niveau avec platine de fixation monobloc.
Course de 50 mm



Paillasses en stratifié - postformé
Stratifié plaqué et rabattu sur l'avant.
Le plan est débordant sur l'avant de la paillasse d'environ 10 mm...
Les paillasses en 600 mm ont un plateau de profondeur totale 610 mm.
Les paillasses en 750 mm ont un plateau de profondeur totale de 760 mm
Les autres chants sont droits en PVC
plaqué pour permettre l'association et la juxtaposition de plusieurs paillasses
3 Coloris au choix: Sable, Blanc Kaolin ou hêtre clair

En option les paillasses peuvent être équipées d'une tablette porte-documents positionnée en casier, d'un dossier anti-chutes ou d'un dossier anti-projections, d'une tablette abattante, de meubles de rangement sous paillasse à porte ou à tiroirs, et de tout type d'équipement électriques

TABLES DE PROFONDEUR 600 mm

Descriptif (L x p x H mm)	Stratifié Bords Droits		Stratifié Postformé	
	Référence	Prix TTC	Référence	Prix TTC
Paillasse Sèche 600 x 600 x 900 mm	MOB 6003	290 €	MOB 60033	297 €
Paillasse Sèche 750 x 600 x 900 mm	MOB 6073	317 €	MOB 60733	325 €
Paillasse Sèche 1200 x 600 x 900 mm	MOB 6023	350 €	MOB 60233	356 €
Paillasse Sèche 1500 x 600 x 900 mm	MOB 6083	368 €	MOB 60833	374 €
Paillasse Sèche 1800 x 600 x 900 mm	MOB 6033	389 €	MOB 60333	394 €
Paillasse Sèche 2400 x 600 x 900 mm	MOB 6043	699 €	MOB 60433	711 €

TABLES DE PROFONDEUR 750 mm

Descriptif (L x p x H mm)	Stratifié Bords Droits		Stratifié Postformé	
	Référence	Prix TTC	Référence	Prix TTC
Paillasse Sèche 600 x 750 x 900 mm	MOB 7003	317 €	MOB 70033	325 €
Paillasse Sèche 750 x 750 x 900 mm	MOB 7073	351 €	MOB 70733	357 €
Paillasse Sèche 1200 x 750 x 900 mm	MOB 7023	373 €	MOB 70233	379 €
Paillasse Sèche 1500 x 750 x 900 mm	MOB 7083	404 €	MOB 70833	412 €
Paillasse Sèche 1800 x 750 x 900 mm	MOB 7033	439 €	MOB 70333	445 €
Paillasse Sèche 2400 x 750 x 900 mm	MOB 7043	746 €	MOB 70433	752 €

QU'EST-CE QUE LE STRATIFIÉ ?

Le stratifié ou HPL qui signifie high pressure laminate ou en français : stratifié haute pression, est une feuille d'épaisseur 9/10 ème, obtenu par le pressage à chaud d'un sandwich de kraft, imprégné d'une résine phénolique liante et protégé en surface par une résine mélamine très résistante. Non poreux, le stratifié fait barrage à l'eau et résiste à des températures élevées (180°C). Véritable produit d'ébénisterie, le stratifié s'emploie en placage, collé sur un panneau support à base de particules de bois agglomérées, haute densité. Sa bonne résistance aux chocs, son entretien facile et sa planéité en font un revêtement bien adapté aux laboratoires de physique, d'électronique et de technologie...



LES TABLES SÈCHES

REVÊTUES DE MÉLAMINÉ

Il s'agit d'une solution pour les très petits budgets, et exclusivement en milieu sec.

La planéité du matériau permet de réaliser des plans de travail pour un usage mixte aussi bien en cours, qu'en IP.

La surface n'est pas très résistante aux agressions mécaniques (rayures, tags,...) ni à la chaleur...

C'est une solution d'appoint dont la longévité dépend du comportement des utilisateurs.

La paillasse sèche

en mélaminé



En Hauteur 800 mm, ces paillasses sont adaptées aux Personnes à Mobilité Réduite.

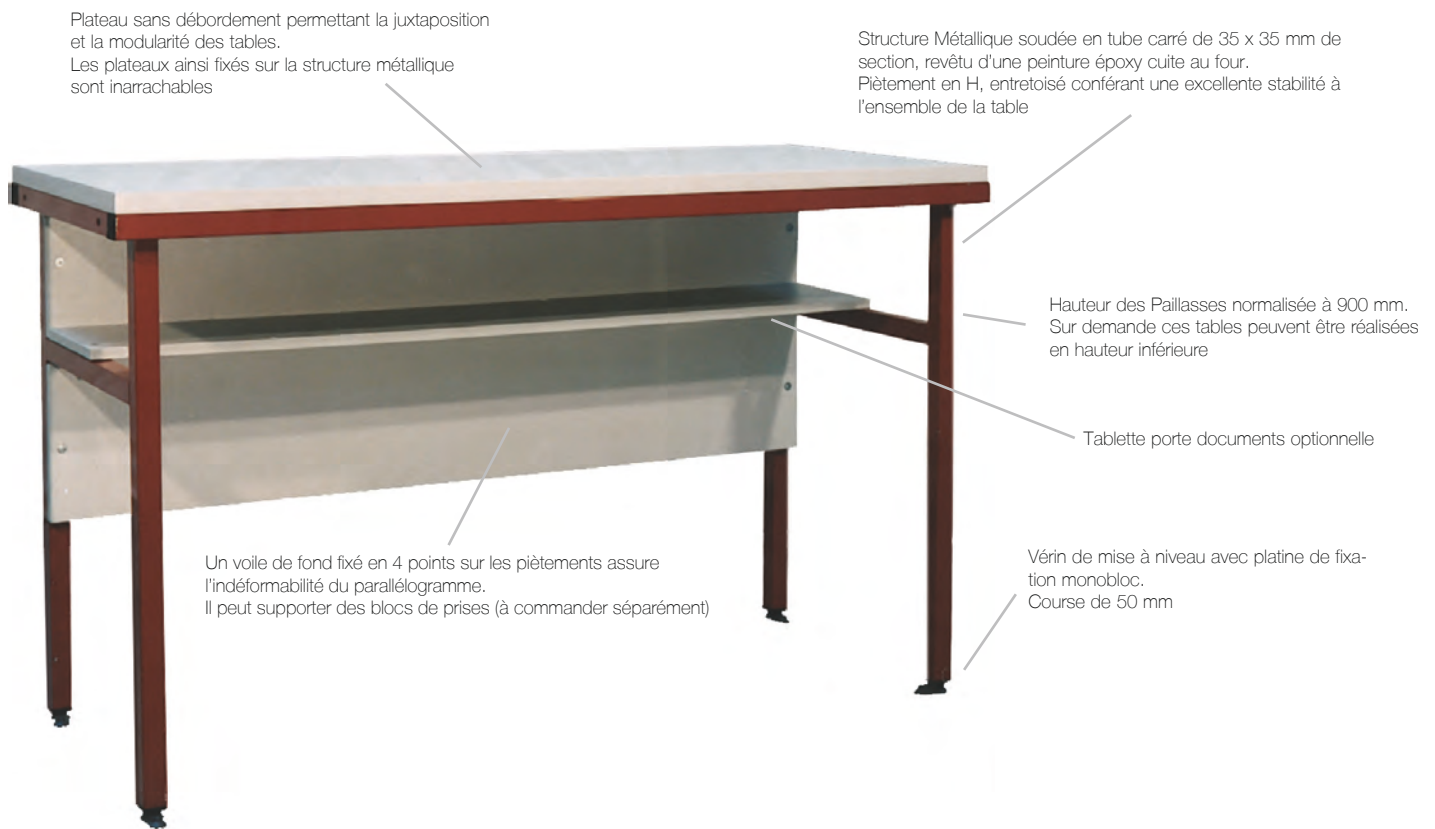

Plateau sans débordement permettant la juxtaposition et la modularité des tables.
Les plateaux ainsi fixés sur la structure métallique sont inarrachables

Structure Métallique soudée en tube carré de 35 x 35 mm de section, revêtu d'une peinture époxy cuite au four.
Piètement en H, entretoisé conférant une excellente stabilité à l'ensemble de la table

Hauteur des Paillasses normalisée à 900 mm.
Sur demande ces tables peuvent être réalisées en hauteur inférieure

Tablette porte documents optionnelle

Un voile de fond fixé en 4 points sur les piétements assure l'indéformabilité du parallélogramme.
Il peut supporter des blocs de prises (à commander séparément)

Vérin de mise à niveau avec platine de fixation monobloc.
Course de 50 mm

En option les paillasses peuvent être équipées d'une tablette porte-documents positionnée en casier, d'un dossier anti-chutes ou d'un dossier anti-projections, d'une tablette abattante, de meubles de rangement sous paillasse à porte ou à tiroirs, et de tout type d'équipement électriques

QU'EST-CE QUE LE MÉLAMINÉ ?

Revêtement vinyle double face imprégné sur un bois compressé haute densité de 19 mm d'épaisseur, bordé d'une rive PVC rigide.

En laboratoire la couleur privilégiée est le blanc, mais une large palette de couleurs peut être proposée. La surface est sans joint, lisse, se nettoie facilement à l'aide de détergeants classiques.

C'est un revêtement avant tout économique pour des utilisations en table de dépose, d'écriture et de service....

TABLES DE PROFONDEUR 600 mm

Descriptif (L x p x H mm)	Référence	Prix TTC
Table Sèche en Mélaminé 600 x 600 x 900 mm	MOB 6002	249 €
Table Sèche en Mélaminé 750 x 600 x 900 mm	MOB 6072	272 €
Table Sèche en Mélaminé 1200 x 600 x 900 mm	MOB 6022	299 €
Table Sèche en Mélaminé 1500 x 600 x 900 mm	MOB 6082	311 €
Table Sèche en Mélaminé 1800 x 600 x 900 mm	MOB 6032	336 €
Table Sèche en Mélaminé 2400 x 600 x 900 mm	MOB 6042	595 €

TABLES DE PROFONDEUR 750 mm

Descriptif (L x p x H mm)	Référence	Prix TTC
Table Sèche en Mélaminé 600 x 750 x 900 mm	MOB 7002	272 €
Table Sèche en Mélaminé 750 x 750 x 900 mm	MOB 7072	306 €
Table Sèche en Mélaminé 1200 x 750 x 900 mm	MOB 7022	322 €
Table Sèche en Mélaminé 1500 x 750 x 900 mm	MOB 7082	333 €
Table Sèche en Mélaminé 1800 x 750 x 900 mm	MOB 7032	354 €
Table Sèche en Mélaminé 2400 x 750 x 900 mm	MOB 7042	643 €

La paillasse sèche

en multipli



En Hauteur 800 mm, ces paillasses sont adaptées aux Personnes à Mobilité Réduite.



Structure Métallique soudée en tube carré de 35 x 35 mm de section, revêtu d'une peinture époxy cuite au four.
Piètement en H, entretoisé conférant une excellente stabilité à l'ensemble de la table

Le plateau de forte épaisseur 40 mm est constitué d'un panneau en Multiplis.
Le plateau est ceinturé par un chant PVC rigide de forte épaisseur

Toutes les tables sont proposées en Profondeur Standard de 600 mm ou 750 mm.

Plateau sans débordement permettant la juxtaposition et la modularité des tables.
Les plateaux ainsi fixés sur la structure métallique sont inarrachables

Tablette porte documents optionnelle

Hauteur des Paillasses normalisée à 900 mm.
Sur demande ces tables peuvent être réalisées en hauteur inférieure

Un voile de fond fixé en 4 points sur les piètements assure l'indéformabilité du parallélogramme.
Il peut supporter des blocs de prises (à commander séparément)

Vérin de mise à niveau avec platine de fixation monobloc.
Course de 50 mm

En option les paillasses peuvent être équipées d'une tablette porte-documents positionnée en casier, d'un dossier anti-chutes ou d'un dossier anti-projections, d'une tablette abattante, de meubles de rangement sous paillasse à porte ou à tiroirs, et de tout type d'équipement électrique... Voir notre rubrique "accessoires".

Paillasses en Multipli

Une gamme de 5 modèles vous est proposée dans chacune des profondeurs, vous permettant de réaliser par simple combinaison une infinité de linéaires...

Modèles présentés MOB 6024 "Paillasse en 1200 x 600 x 900 mm"
+ Option Tablette porte-documents

QU'EST-CE QUE LE MULTIPLI ?

Comme son nom l'indique, ce revêtement est constitué d'un mille-feuilles de contreplaqué...

Les feuilles de contreplaqué sont contrecollées dans le sens inverse des fibres du bois.

Une feuille parfaitement unie et poncée contrebalance le matériau éliminant tout risque d'effet bilame.

Mobilab utilise du Multiplis en épaisseur 40 mm.

Le revêtement est brut et les chants sont en PVC rigide. Ce matériau est destiné aux espaces de travail avec des outils et machines...

TABLES DE PROFONDEUR 600 mm

Descriptif (L x p x H mm)	Référence	Prix TTC
Table Sèche en Multiplis 600 x 600 x 900 mm	MOB 6004	299 €
Table Sèche en Multiplis 750 x 600 x 900 mm	MOB 6074	331 €
Table Sèche en Multiplis 1200 x 600 x 900 mm	MOB 6024	390 €
Table Sèche en Multiplis 1500 x 600 x 900 mm	MOB 6084	439 €
Table Sèche en Multiplis 1800 x 600 x 900 mm	MOB 6034	513 €

TABLES DE PROFONDEUR 750 mm

Descriptif (L x p x H mm)	Référence	Prix TTC
Table Sèche en Multiplis 600 x 750 x 900 mm	MOB 7004	331 €
Table Sèche en Multiplis 750 x 750 x 900 mm	MOB 7074	363 €
Table Sèche en Multiplis 1200 x 750 x 900 mm	MOB 7024	449 €
Table Sèche en Multiplis 1500 x 750 x 900 mm	MOB 7084	531 €
Table Sèche en Multiplis 1800 x 750 x 900 mm	MOB 7034	567 €



LES PLOTS TECHNIQUES

LES MODULES QUI CENTRALISENT TOUS LES FLUIDES

Lycée "Gustave Ferrié" 75 Paris

Salle de Travaux Pratiques Polyvalente...L'eau, l'électricité et l'Informatique sont prévus à chaque poste de travail.

Les Plots techniques positionnés en extrémité de tables offrent un point d'eau destiné aux expériences de chimie.

Revêtu d'un matériau assorti à celui de la paillasse à laquelle il est associé; le plot technique est ici équipé d'une cuve en Polypropylène et d'un chandelier de laboratoire de type "Simple Robinet d'Eau Froide"

Le meuble renferme toutes les attentes de fluides : alimentation d'eau, évacuation des eaux usées, alimentation en courant faible, alimentation en courant fort...

Les fluides récupérés à l'étage inférieur sont ainsi ramenés au travers du plancher au droit de chaque plot.

Les alimentations centralisées sont facilement accessibles aux équipes d'entretien en cas d'incident technique.

Le plot technique

standard



En Hauteur 800 mm, ces paillasses sont adaptées aux Personnes à Mobilité Réduite.

- C'est le module qui centralise tous les fluides
- Le plot "Standard" se caractérise par un encombrement de 600 mm de façade
- C'est en même temps un meuble de protection des alimentations et des évacuations de fluides

Des joints anti-acides adaptés au revêtement (Joint double composant pour le grès, ou silicone pour le verre) assurent l'étanchéité de la cuve et du pourtour du plateau

Le plot technique Standard est fourni complet avec une cuve en vulcathène de 300 x 300 mm de couleur beige et un chandelier Education Nationale simple robinet

Le plot est revêtu de Grès Emailé ou de Verre Emailé

Plateau sans débordement permet la juxtaposition et la modularité des tables et des plots.

Le meuble est un caisson fermé par une porte battante à la française condamnable par serrure à clés. L'Ensemble est réalisé en panneaux mélaminés de 19 mm

En standard Mobilab livre avec chaque plot, un siphon pylex, une alimentation flexible

Hauteur des Plots normalisée à 900 mm. Sur demande ces plots peuvent être réalisés en hauteur inférieure

Le Plot Technique Standard 600 mm de façade Il est proposé comme tous les autres meubles de la gamme en profondeur 600 mm ou 750 mm. Modèles présentés MOB 26300 "Plot Technique Standard Revêtement Grès Cuve Vulcathène 300 x 300 mm"

Vérin de mise à niveau avec platine de fixation monobloc. Course de 50 mm

Pensez à l'Installation !

Les raccordements peuvent être réalisés par nos équipes d'installateurs. Nous demandons alors de prévoir les attentes nécessaires selon les plans de trémies fournis par notre bureau d'étude.

LES OPTIONS DE PERSONNALISATION

Pour personnaliser le plot de votre choix rajouter à son prix les options ci-dessous...

Descriptif (L x p x H mm)	Référence	Prix TTC
Chandelier Court Antivandalisme	OPT 04	68 €
Chandelier Double EF	OPT 05	87 €
Nourrice Simple Gaz	OPT 06	62 €
Nourrice Double Gaz	OPT 07	94 €
Cuve Vulcathène 450 x 450 mm	OPT 09	111 €



Option Cuve Vulcathène 450 x 450 mm, uniquement sur les plots techniques de profondeur 750 mm



LES PLOTS STANDARDS DE PROFONDEUR 600 MM

Descriptif (L x p x H mm)	Référence	Prix TTC
Plot Standard Plateau Revêtu de Grès Emailé		
- Dimensions du Plot	600 x 600 x 900 mm	MOB 26300
- Cuve Vulcathène de	300 x 300 mm	588 €
Plot Standard Plateau Revêtu de Verre Emailé		
- Dimensions du Plot	600 x 600 x 900 mm	MOB 26307
- Cuve Vulcathène de	300 x 300 mm	617 €

LES PLOTS STANDARDS DE PROFONDEUR 750 MM

Descriptif (L x p x H mm)	Référence	Prix TTC
Plot Standard Plateau Revêtu de Grès Emailé		
- Dimensions du Plot	600 x 750 x 900 mm	MOB 27300
- Cuve Vulcathène de	300 x 300 mm	626 €
Plot Standard Plateau Revêtu de Verre Emailé		
- Dimensions du Plot	600 x 750 x 900 mm	MOB 27307
- Cuve Vulcathène de	300 x 300 mm	672 €

Le plot technique étroit



En Hauteur 800 mm, ces paillasses sont adaptées aux Personnes à Mobilité Réduite.

- C'est le module qui centralise tous les fluides
- Le plot "Étroit" se caractérise par un encombrement réduit de 450 mm de façade
- C'est en même temps un meuble de protection des alimentations et des évacuations de fluides



En standard Mobilab livré avec chaque plot, un siphon pylex, une alimentation flexible

Des joints anti-acides adaptés au revêtement (Joint double composant pour le grès, ou silicone pour le verre) assurent l'étanchéité de la cuve et du pourtour du plateau

Le plot est revêtu de Grès Emailé ou de Verre Emailé

Plateau sans débordement permet la juxtaposition et la modularité des tables et des plots.

Hauteur des Plots normalisée à 900 mm. Sur demande ces plots peuvent être réalisés en hauteur inférieure

Le plot technique Etroit est fourni complet avec une cuve en vulcathène de 300 x 300 mm de couleur beige et un chandelier Education Nationale simple robinet

Le meuble est un caisson fermé par une porte battante à la française condamnable par serrure à clés. L'Ensemble est réalisé en panneaux mélaminés de 19 mm

Le Plot Technique
Étroit 450 mm de façade
Il est proposé comme tous les autres meubles de la gamme en profondeur 600 mm ou 750 mm.
Modèles présentés MOB 16300 "Plot Technique Etroit Revêtement Grès Cuve Vulcathène 300 x 300 mm"

Vérin de mise à niveau avec platine de fixation monobloc. Course de 50 mm

LES OPTIONS DE PERSONNALISATION

Pour personnaliser le plot de votre choix rajouter à son prix les options ci-dessous...

Descriptif (L x p x H mm)	Référence	Prix TTC
Cuve Polysinc "Bénitier" 150 x 300 mm	OPT 01	27 €
Chandelier Court Antivandalisme	OPT 04	68 €
Chandelier Double EF	OPT 05	87 €
Nourrice Simple Gaz	OPT 06	62 €
Nourrice Double Gaz	OPT 07	94 €



LES PLOTS ÉTROITS DE PROFONDEUR 600 MM

Descriptif (L x p x H mm)	Référence	Prix TTC
Plot Etroit Plateau Revêtu de Grès Emailé		
- Dimensions du Plot	450 x 600 x 900 mm	MOB 16300
- Cuve Vulcathène de	300 x 300 mm	554 €
Plot Etroit Plateau Revêtu de Verre Emailé		
- Dimensions du Plot	450 x 600 x 900 mm	MOB 16307
- Cuve Vulcathène de	300 x 300 mm	581 €

LES PLOTS ÉTROITS DE PROFONDEUR 750 MM

Descriptif (L x p x H mm)	Référence	Prix TTC
Plot Etroit Plateau Revêtu de Grès Emailé		
- Dimensions du Plot	450 x 750 x 900 mm	MOB 17300
- Cuve Vulcathène de	300 x 300 mm	584 €
Plot Etroit Plateau Revêtu de Verre Emailé		
- Dimensions du Plot	450 x 750 x 900 mm	MOB 17307
- Cuve Vulcathène de	300 x 300 mm	635 €

Le plot technique

dalle autoportante

Les atouts des dalles Céramique ALLIA pour les laboratoires :

- Elles sont modulaires et Autoportantes
- Elles sont Résistantes aux Substances Chimiques et aux Chocs Thermiques
- Elles sont Durables et Résistantes à l'Abrasion

ALLIA est une marque Française dont les usines sont basées à Limoges.



En Hauteur 800 mm, ces paillasse sont adaptées aux Personnes à Mobilité Réduite.

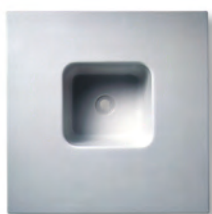

Dalle Cuvette Lisse



Dalle Bénitier Lisse



Dalle Bénitier 2 Rebords



Dalle Cuve Large



Dalle Cuve Large 2 Rebords

2 Types de Surfaces sont proposés :

« Dalles Lisses » ou « Dalles à 2 Rebords »
(Toutes les dimensions n'existent pas forcément dans les 2 modèles de finition)

2 Profondeurs de plots 600 mm ou 750 mm

1 Largeur de Plot : 600 mm...

Le meuble est un caisson fermé par une porte battante à la française condamnable par serrure à clés.

L'Ensemble est réalisé en panneaux mélaminés de 19 mm

Hauteur des Plots normalisée à 900 mm.
Sur demande ces plots peuvent être réalisés en hauteur inférieure

3 Modèles de Cuves :

« Cuvette » 235 x 235 x 165 mm

« Bénitier » 260 x 130 x 90 mm

« Cuve Large » 450 x 390 x 220 mm



En standard Mobilab livre avec chaque plot, un siphon pylex, une alimentation flexible, et un chandelier Education Nationale simple robinet

ACCESSOIRES

Descriptif (L x p x H mm)	Référence	Prix TTC
Grille Céramique diamètre 55 mm	GRSK 55	33 €

Vérins de mise à niveau avec platine de fixation monobloc.
Course de 50 mm



PLOTS DALLES AUTOPORTANTES PROFONDEUR 600 mm

Descriptif (L x p x H mm)	PLATEAU LISSE		PLATEAU À REBORDS	
	Référence	Prix TTC	Référence	Prix TTC
Plot Technique Grès Autoportant - Cuvette 600 x 600 x 900 mm	MOB 26101L	692 €		
Plot Technique Grès Autoportant - Bénitier 600 x 600 x 900 mm	MOB 26201L	680 €		
Plot Technique Grès Autoportant - Cuve Large 600 x 600 x 900 mm	MOB 26401L	735 €	MOB 26401R	749 €

PLOTS DALLES AUTOPORTANTES PROFONDEUR 750 mm

Descriptif (L x p x H mm)	PLATEAU LISSE		PLATEAU À REBORDS	
	Référence	Prix TTC	Référence	Prix TTC
Plot Technique Grès Autoportant - Bénitier 600 x 750 x 900 mm	MOB 27201L	752 €	MOB 27201R	767 €
Plot Technique Grès Autoportant - Cuve Large 600 x 750 x 900 mm	MOB 27401L	872 €		



Grille Céramique

Le plot technique handicapé



Hauteur 800 mm, ces paillasse sont adaptées aux Personnes à Mobilité Réduite.

Des joints anti-acides adaptés au revêtement (Joint double composant pour le grès, ou silicone pour le verre ou Trespa) assurent l'étanchéité de la cuve et du pourtour du plateau



Cuve à fond plat optimisé pour l'utilisation de fauteuils roulants.

Robinet mélangeur avec commande au coude livré en standard.

Le plot est revêtu de Grès Emaillé, de Verre Emaillé ou Trespa

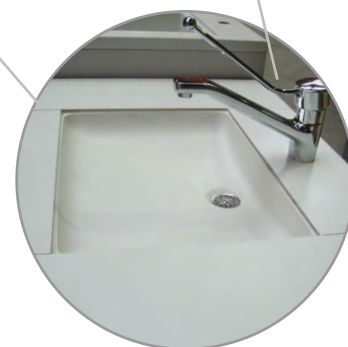

En standard Mobilab livre avec chaque plot, un siphon décalé, une alimentation flexible, un robinet avec commande au coude. D'autres robinets sont possibles sur demande (robinets infra-rouge...)



Le meuble est un caisson fermé par une double porte battante condamnable par serrure à clés. Celui-ci est décalé de 30 cm vers l'arrière pour laisser l'accessibilité à un fauteuil roulant. L'ensemble est réalisé en panneaux mélaminés de 19 mm

Vérins de mise à niveau avec platine de fixation monobloc. Course de 50 mm

Prévoir les attentes bien en arrière du plot en raison de la largeur étroite du caisson.

Hauteur des Plots handicapé à 800 mm.

LES PLOTS PMR PROFONDEUR 600 MM

Descriptif (L x p x H mm)	Référence	Prix TTC
Plot Handicapé Plateau Revêtu de Grès Emaillé 600 x 600 x 800 mm	MOB 56700	778 €
Plot Handicapé Plateau Revêtu de Verre Emaillé 600 x 600 x 800 mm	MOB 56707	912 €
Plot Handicapé Plateau Revêtu de Trespa 600 x 600 x 800 mm	MOB 56705	967 €

LES PLOTS PMR PROFONDEUR 750 MM

Descriptif (L x p x H mm)	Référence	Prix TTC
Plot Handicapé Plateau Revêtu de Grès Emaillé 600 x 750 x 800 mm	MOB 57700	790 €
Plot Handicapé Plateau Revêtu de Verre Emaillé 600 x 750 x 800 mm	MOB 57707	926 €
Plot Handicapé Plateau Revêtu de Trespa 600 x 750 x 800 mm	MOB 57705	997 €



30 cm par rapport au bord du plateau

Le plot technique

de grande largeur 1200 mm simple cuve



En Hauteur 800 mm, ces paillasses sont adaptées aux Personnes à Mobilité Réduite.

Le plot technique de Grande Largeur est fourni complet avec une cuve en vulcathène de 600 x 450 mm (à l'exception du plot en Verre de profondeur 600 mm, livré avec une cuve de 300 x 300 mm) et un chandelier Education Nationale double robinet, avec 1 Embout démon- table pour trompe à vide...

En standard la cuve est fournie en coloris Beige.

Le plot est revêtu de Grès Emailé ou de Verre Emailé

Des joints antiacides adaptés au revêtement (Joint double composant pour le grès, ou silicone pour le verre) assurent l'étanchéité de la cuve et du pourtour du plateau

En standard Mobilab livre avec chaque plot, un siphon pnylex, une alimentation flexible



Vérin de mise à niveau avec platine de fixation monobloc. Course de 50 mm



Plot Technique

Grande Largeur 1200 mm de façade

Il est proposé comme tous les autres meubles de la gamme en profondeur 600 mm ou 750 mm.

Modèles présentés MOB 36500

"Plot Technique Grande Largeur Revêtement Grès Cuve Vulcathène 600 x 450 mm"

Des Plots Sur mesure...

Lors de la réalisation de vos linéaires, afin de garder des proportions harmonieuses, les plots de grande largeur peuvent être réalisés sur mesure dans des largeurs spécifiques, sans supplément de coût!

Pensez à l'Installation !

Les raccords peuvent être réalisés par nos équipes d'installateurs.

Nous demandons alors de prévoir les attentes nécessaires selon les plans de trémies fournis par notre bureau d'étude.

LES OPTIONS DE PERSONNALISATION

Pour personnaliser le plot de votre choix rajouter à son prix les options ci-dessous...

Descriptif (L x p x H mm)	Référence	Prix TTC
Nourrice Simple Gaz	OPT 06	62 €
Nourrice Double Gaz	OPT 07	94 €
Mélangeur EC/EF	OPT 11	86 €
Mitigeur avec Douchette	OPT 12	130 €



LES PLOTS GRANDE LARGEUR PROFONDEUR 600 MM

Descriptif (L x p x H mm)	Référence	Prix TTC
Plot Large Plateau Revêtu de Grès Emailé		
- Dimensions du Plot	1200 x 600 x 900 mm	MOB 36500
- Cuve Vulcathène de	600 x 450 mm	705 €
Plot Large Plateau Revêtu de Verre Emailé		
- Dimensions du Plot	1200 x 600 x 900 mm	
- Cuve Vulcathène de	300 x 300 mm*	MOB 36507
(Cuve en 450 mm, non adaptables sur les plots en Enalit de profondeur 600 mm)		855 €

LES PLOTS GRANDE LARGEUR PROFONDEUR 750 MM

Descriptif (L x p x H mm)	Référence	Prix TTC
Plot Large Plateau Revêtu de Grès Emailé		
- Dimensions du Plot	1200 x 750 x 900 mm	MOB 37500
- Cuve Vulcathène de	600 x 450 mm	741 €
Plot Large Plateau Revêtu de Verre Emailé		
- Dimensions du Plot	1200 x 750 x 900 mm	MOB 37507
- Cuve Vulcathène de	600 x 450 mm	905 €

Le plot technique

“Vidoir sur chaise”

- C'est le module qui centralise tous les fluides
- Le plot “vidoir” se caractérise par un encombrement réduit de 500 mm de façade
- C'est en même temps un meuble de protection des alimentations et des évacuations de fluides

Ce Plot est destiné à s'intégrer dans les agencements de salle à la place des traditionnels plots techniques...
Il peut se positionner en extrémités de tables sèches ou en “travée” entre 2 tables sèches...
Il diffère d'un vidoir classique, car il est équipé d'un placard visitable. Pour les agencements en linéaire mural, un Vidoir sur chaise est proposé dans les pages “Laveries” de ce catalogue...

Le plot est revêtu de Grès Emailé. Des joints anti-acides assurent l'étanchéité de la cuve et du pourtour du plateau

Le plot est fourni complet avec une cuve en grès de type “Vidoir” de 500 x 600 x 350 mm et un chandelier Education Nationale simple robinet, en standard.

La Cuve sans débordement permet de combiner et juxtaposer paillasses et plots...

La cuve très lourde est fixée sur une chaise métallique totalement carrossée de panneaux mélaminés de 19 mm

Hauteur normalisée à 900 mm. Sur demande ces plots peuvent être réalisés en hauteur inférieure

Une porte, avec serrure, située à l'arrière de la cuve permet d'accéder aux attentes de fluides pour les interventions d'entretien

Le Plot Vidoir proposé exclusivement en profondeur 750 mm.

Vérins de mise à niveau avec platine de fixation monobloc. Course de 50 mm

En standard Mobilab livre avec chaque plot, un siphon pylex, une alimentation flexible

Pensez à l'Installation !
Les raccordements peuvent être réalisés par nos équipes d'installateurs. Nous demandons alors de prévoir les attentes nécessaires selon les plans de trémies fournis par notre bureau d'étude.



LES PLOTS VIDOIR PROFONDEUR 750 MM

Descriptif (L x p x H mm)	Référence	Prix TTC
Plot Type Vidoir en Grès Emailé		
- Dimensions du Plot	500 x 750 x 900 mm	MOB 97700
- Cuve Vidoir de	500 x 600 x 350 mm	998 €

LES OPTIONS DE PERSONNALISATION

Pour personnaliser le plot de votre choix rajouter à son prix les options ci-dessous...

Descriptif (L x p x H mm)	Référence	Prix TTC
Chandelier Court Antivandalisme	OPT 04	68 €
Chandelier Double EF	OPT 05	87 €
Nourrice Simple Gaz	OPT 06	62 €
Nourrice Double Gaz	OPT 07	94 €



LES PLOTS TECHNIQUES

REVÊTUES DE “COMPACT” TOPLAB PLUS

Lycée “Marcelin Berthelot” 93 Pantin - Projet réalisé en partenariat avec le Conseil Régional d’Ile de France

Il s’agit d’une salle destinée aux Travaux Pratiques de Chimie. Les enseignants souhaitent utiliser cette salle en demi-groupe de 24 Elèves...

Les paillasses doivent être polyvalentes, résister aussi bien aux équipements lourds (appareillages et supports de chimie), qu’aux réactifs ou aux produits chimiques...

Le choix du Compact TopLab offre une solution résistante, solide et facile à entretenir.

Les Plots Techniques positionnés en extrémités de paillasses de part et d’autre de la salle permettent à chaque binôme de disposer d’un point d’eau froide, et d’une nourrice de gaz à prise rapide...Les alimentations électriques ainsi que les autres fluides sont amenés de l’étage inférieur, à l’intérieur du Plot...

Equipements Electriques, Sièges, Accessoires Divers et Equipements de Sécurité (Hotte à Filtration en fond de salle), Meubles de Rangement...etc, vont parfaire cet agencement, nous vous invitons à poursuivre la visite...

Le plot technique en Compact TopLab Plus



En Hauteur 800 mm,
ces paillasses sont adaptées aux
Personnes à Mobilité Réduite.

Le Plot Technique TopLab Plus
Standard 600 mm de façade
Il est proposé comme tous les autres meubles de la gamme
en profondeur 600 mm ou 750 mm.
Hauteur standard 900 mm
Modèles présentés MOB 26305

Un seul joint adapté
au revêtement assure
l'étanchéité de la cuve.

Ce plot est proposé en
3 largeurs 450, 600,
1200 mm.

Réalisez diverses Paillasses de
chimie :
Travées, Ilots Centraux...En
combinant Plots Techniques et
Paillasses Sèches...



Plateau sans
débordement permet
la juxtaposition et la
modularité des tables et
des plots.

Le plot technique Standard est fourni
complet avec une cuve en vul-
cathène Beige et un chandelier
Education Nationale

Le plot est revêtu de Trespa
TopLab Plus

Le meuble est un
caisson fermé par une
porte battante à la fran-
çaise condamnable par
serrure à clés.
L'Ensemble est réalisé
en panneaux mélami-
nés de 19 mm

Hauteur des Plots normalisée à
900 mm.
Sur demande ces plots peuvent
être réalisés en hauteur inférieure

Vérins de mise à niveau
avec platine de fixation
monobloc.
Course de 50 mm



LES OPTIONS DE PERSONNALISATION

Pour personnaliser le plot de votre
choix rajouter à son prix les options ci-dessous...

Descriptif (L x p x H mm)	Référence	Prix TTC
Chandelier Double EF	OPT 05	87 €
Cuve Vulcathène 450 x 450 mm	OPT 09	111 €
Cuve Vulcathène 450 x 600 mm	OPT 14	182 €



PLOTS TOPLAB PLUS

Descriptif (L x p x H mm)	Référence	Prix TTC
Plot TopLab Plus 450 x 600 x 900 mm Cuve Vulcathène de 300 x 300 mm et Chandelier Simple	MOB 16305	569 €
Plot TopLab Plus 450 x 750 x 900 mm Cuve Vulcathène de 300 x 300 mm et Chandelier Simple	MOB 17305	646 €
Plot TopLab Plus 600 x 600 x 900 mm Cuve Vulcathène de 300 x 300 mm et Chandelier Simple	MOB 26305	629 €
Plot TopLab Plus 600 x 750 x 900 mm Cuve Vulcathène de 300 x 300 mm et Chandelier Simple	MOB 27305	681 €
Plot TopLab Plus 1200 x 600 x 900 mm Cuve Vulcathène de 450 x 450 mm et Chandelier Double	MOB 36505	754 €
Plot TopLab Plus 1200 x 750 x 900 mm Cuve Vulcathène de 450 x 450 mm et Chandelier Double	MOB 37505	831 €

Pensez à l'Installation !

Les raccordements peuvent être réalisés par
nos équipes d'installateurs.

Nous demandons alors de prévoir les
attentes nécessaires selon les plans de
trémies fournis par notre bureau d'étude.

Le plot technique

de grande largeur 1200 mm cuve double



En Hauteur 800 mm, ces paillasses sont adaptées aux Personnes à Mobilité Réduite.

Le plot technique Grande Largeur est fourni dans ce cas avec une double-cuve en vulcathène et un Chandeller Orientable Eau Froide. Tailles de cuves en fonction de la profondeur du plot, voir tableau ci-dessous

Le plot est revêtu de Grès Emailé ou de Verre Emailé

Plateau sans débordement Permet la juxtaposition et la modularité des tables et des plots.

Le meuble est un caisson fermé par deux portes battantes à la française condamnables par serrure à clés. L'Ensemble est réalisé en panneaux mélaminés de 19 mm



Plot Technique
Grande Largeur 1200 mm de façade
Il est proposé comme tous les autres meubles de la gamme en profondeur 600 mm ou 750 mm.
Modèle présenté MOB 37607
"Plot Technique Revêtement Verre Double Cuve Vulcathène 2 x (450 x 450 mm)"



Pour personnaliser le plot de votre choix rajouter à son prix les options ci-dessous...

Pensez à l'Installation !
Les raccordements peuvent être réalisés par nos équipes d'installateurs. Nous demandons alors de prévoir les attentes nécessaires selon les plans de trémies fournis par notre bureau d'étude.

LES OPTIONS DE PERSONNALISATION

Pour personnaliser le plot de votre choix rajouter à son prix les options ci-dessous...

Descriptif (L x p x H mm)	Référence	Prix TTC
Nourrice Simple Gaz	OPT 06	62 €
Nourrice Double Gaz	OPT 07	94 €
Mélangeur EC/EF	OPT 11	86 €
Mitigeur avec Douchette	OPT 12	130 €



LES PLOTS DOUBLE CUVE PROFONDEUR 600 MM

Descriptif (L x p x H mm)	Référence	Prix TTC
Plot Double Cuve Plateau Revêtu de Grès		
- Dimensions du Plot	1200 x 600 x 900 mm	MOB 36600
- 2 Cuves en Vulcathène de	300 x 300 mm	807 €
Plot Double Cuve Plateau Revêtu de Verre		
- Dimensions du Plot	1200 x 600 x 900 mm	MOB 36607
- 2 Cuves en Vulcathène de	300 x 300 mm	941 €

LES PLOTS DOUBLE CUVE PROFONDEUR 700 MM

Descriptif (L x p x H mm)	Référence	Prix TTC
Plot Double Cuve Plateau Revêtu de Grès		
- Dimensions du Plot	1200 x 750 x 900 mm	MOB 37600
- 2 Cuves en Vulcathène de	450 x 450 mm	853 €
Plot Double Cuve Plateau Revêtu de Verre		
- Dimensions du Plot	1200 x 750 x 900 mm	MOB 37607
- 2 Cuves en Vulcathène de	450 x 450 mm	997 €

Le plot technique en polypropylène polysinc



En Hauteur 800 mm, ces paillasses sont adaptées aux Personnes à Mobilité Réduite.

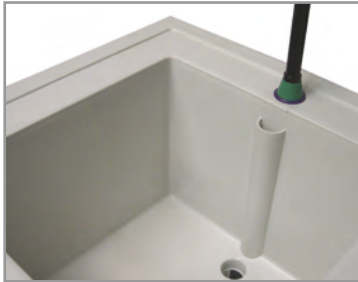

Les cuves sont moulées dans la masse, elles sont toutes équipées d'un trop-plein et d'une bonde. Cette conception exclue tout jointage, et offre une garantie absolue d'étanchéité

C'est une technologie de moulage du Polypropylène qui fait l'objet d'un brevet déposé. Par ses qualités de résistance aux acides, solvants et bases, et par sa tenue exceptionnelle à la température, le polypropylène résout la plupart des problèmes de résistance à la corrosion. Rigide mais léger, il absorbe parfaitement les chocs. Ce matériau est donc parfaitement adapté aux laboratoires de chimie et aux manipulations fréquentes de verrerie. C'est un produit de qualité et d'esthétique élevée à un coût très raisonnable pour ses performances...

Le plateau est un module monobloc en polypropylène d'épaisseur 40 mm réalisé par moulage à injection, avec bordure relevée anti-gouttes

Plot Technique Polysinc Double-Cuve MOB 27646
Il est proposé en profondeur 750 mm
Dimensions du Plot 1200 x 750 x 900 mm
Fourni avec un Chandelier EF Orientable

Plateau sans débordement permettant la juxtaposition et la modularité des plots et des tables.

Hauteur des Plot normalisée à 900 mm.



Pensez à l'Installation !
Les raccords peuvent être réalisés par nos équipes d'installateurs. Nous demandons alors de prévoir les attentes nécessaires selon les plans de trémies fournis par notre bureau d'étude.

LES PLOTS CUVE POLYSINC

Descriptif (L x p x H mm)	Référence	Prix TTC
Plot Polysinc Simple Cuve 400		
- Dimensions du Plot	600 x 600 x 900 mm	MOB 26406
- Cuve de	400 x 400 mm	612 €
Plot Polysinc Simple Cuve 400		
- Dimensions du Plot	750 x 600 x 900 mm	MOB 26506
- Cuve de	400 x 400 mm	716 €
Plot Polysinc Simple Cuve 400		
- Dimensions du Plot	600 x 750 x 900 mm	MOB 27506
- Cuve de	400 x 400 mm	678 €
Plot Polysinc Double Cuve 300		
- Dimensions du Plot	1200 x 750 x 900 mm	MOB 27536
- 2 Cuves de	300 x 300 mm	1013 €
Plot Polysinc Double Cuve 400		
- Dimensions du Plot	1200 x 750 x 900 mm	MOB 27646
- 2 Cuves de	400 x 400 mm	1336 €



Plot Technique Polysinc Cuve 400 x 400 mm MOB 26406
Il est proposé en profondeur 600 mm
Dimensions du Plot 600 x 600 x 900 mm
Fourni avec un Chandelier Simple EN

LES OPTIONS DE PERSONNALISATION

Pour personnaliser le plot de votre choix rajouter à son prix les options ci-dessous...

Descriptif (L x p x H mm)	Référence	Prix TTC
Nourrice Simple Gaz	OPT 06	62 €
Nourrice Double Gaz	OPT 07	94 €
Mélangeur EC/EF	OPT 11	86 €
Mitigeur avec Douchette	OPT 12	130 €



VARICOR

LE COMPOSITE MINÉRAL D'EXCEPTION

“American School of Paris” 92 St Cloud

Il s'agit de salles de sciences polyvalentes organisées en 3 zones de travail: des plans de manipulations équipés de fluides (eau et électricité) en contour de salles, des tables centrales destinées aux travaux pratiques en groupes, une Zone de cours en amphithéâtre...

L'Equipe enseignante souhaitait un matériau durable, très résistant aux agents chimiques les plus corrosifs, ainsi qu'aux agressions mécaniques liés aux appareils de sciences... Le choix de revêtements de tables et de meubles en résine minérale s'est alors imposé en raison du haut niveau de qualité et de longévité du matériau.

Equipements Electriques, Sièges, Accessoires Divers et Equipements de Sécurité (Hotte à Filtration en fond de salle), Meubles de Rangement....etc, vont parfaire cet agencement, nous vous invitons à poursuivre la visite...

Le varicor

un matériau minéral haut de gamme



- Homogène et non poreux
- Coloré dans la masse
- Difficilement Inflammable
- Aucun produit de scellement en surface n'est nécessaire
- Extrêmement résistant aux produits chimiques
- Hydrofuge
- Résistant aux chocs
- Résistant aux températures élevées
- Apte au contact alimentaire
- Facile à nettoyer et à entretenir
- Réparations possibles
- Agréable et chaud au toucher
- Forte densité
- Moulage de plateaux ou de cuves sur mesures

Un Matériau Minéral haut de gamme...

Varicor, est un matériau minéral de consistance absolument homogène, coloré dans la masse...
Il se compose à 2/3, d'une charge minérale naturelle (hydroxyde d'aluminium), et à 1/3, d'une résine à base de polyester.



Hygiénique...

L'Hygiène est une nécessité absolue, dans le domaine de la santé, dans les laboratoires pharmaceutiques ou alimentaires...

Varicor permet de répondre aux exigences les plus élevées en matière d'hygiène et de fonctionnalité tout en conservant ses qualités esthétiques.

La forte densité, l'homogénéité, la non porosité et l'assemblage d'éléments sans joint apparent, ne laissent aucune chance aux germes et bactéries...

Les micro-organismes n'adhèrent pas à la surface, ce qui limite la formation de biofilm...

L'Eau de Javel permet de désinfecter le Varicor de façon très efficace (réduction de la population bactérienne à 99,99%).

Cette seule caractéristique en fait le matériau idéal pour les espaces de santé, puériculture, infirmeries...les cuisines, les laboratoires de biotechnologie...

Un Façonnage Innovant...

Le matériau est traité sans joints, ni jonctions visibles et s'harmonise parfaitement avec d'autres matériaux...permettant ainsi la réalisation des meubles les plus exigeants avec du bois, du métal, du verre ou de la céramique.
Des pièces sur mesure peuvent être moulées ou façonnées...

Résistance aux produits chimiques

La majeure partie des produits chimiques ne laissent aucune trace sur Varicor même si la surface reste exposée au produit pendant une heure...
De l'eau et du savon suffisent alors au nettoyage de la surface...
Pour certains produits Acide Chlorhydrique, Bleu de méthylène, Iode en solution, Nitrate d'argent...des traces peuvent apparaître, mais une poudre à récurer ou de l'eau de javel permettent de récupérer parfaitement la surface

Un choix de coloris de surfaces...

Toutes les teintes Varicor se distinguent par leur aspect satiné mat.
Des traces et particulièrement les rayures sont plus apparentes sur les matériaux foncés...
C'est pour cela que notre choix s'est porté sur 2 coloris peu sensibles aux traces: Gris Granit ou Blanc Satin...
D'autres coloris peuvent être proposés sur projet.

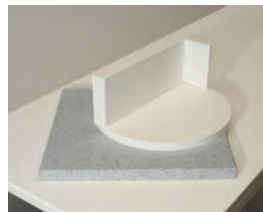

Solide et résistant...

Varicor résiste à l'eau, à l'humidité et à presque tous les produits chimiques...
Varicor résiste parfaitement aux chocs et est difficilement inflammable.
Les éventuelles traces d'usure et accros se réparent facilement.
Varicor est insensible aux tags et à la rayure (uniquement les unis mâts)...
Un simple papier de verre et un disque à polir permettent de récupérer la surface en quelques minutes



Le plot technique

revêtu de varicor



En Hauteur 800 mm, ces paillasses sont adaptées aux Personnes à Mobilité Réduite.

Le matériau est traité sans joint ni jonction visible et s'harmonise parfaitement avec d'autres matériaux...

Le Plateau sans débordement permet la juxtaposition et la modularité des tables et des plots.

Les plots techniques sont fournis complets équipés en standard d'une cuve en Varicor monobloc formée dans la matière; d'un chandelier Education Nationale simple ou double robinet...

Deux coloris de surface sont proposés en standard au choix: Gris Granit ou Blanc Satin...

Ce plot est proposé en 3 largeurs 450, 600, 1200 mm.

Hauteur des plots normalisée à 900 mm. Sur demande ces plots peuvent être réalisés en hauteur inférieure

Réalisez diverses Paillasses de chimie: Travées, Ilots Centraux...
En combinant Plots Techniques et Paillasses Sèches...
Découvrez aussi nos éviers Varicor, à la rubrique qui leur est consacrée dans ce catalogue...

Les plots sont proposés en Profondeur Standard de 600 mm ou 750 mm.

Le meuble est un caisson fermé par une porte battante à la française condamnable par serrure à clés. L'Ensemble est réalisé en panneaux mélaminés de 19 mm, Blanc ou Gris Clair...
Autres coloris sur demande

LES PLOTS VARICOR

Descriptif (L x p x H mm)	Référence	Prix TTC
Plot Varicor Plus 450 x 600 x 900 mm Cuve Vulcathène de 340 x 400 mm et Chandelier Simple	MOB 16308-C34	1059 €
Plot Varicor Plus 450 x 750 x 900 mm Cuve Vulcathène de 340 x 400 mm et Chandelier Simple	MOB 17308-C34	1070 €
Plot Varicor Plus 600 x 600 x 900 mm Cuve Vulcathène de 340 x 400 mm et Chandelier Simple	MOB 26308-C34	1133 €
Plot Varicor Plus 600 x 750 x 900 mm Cuve Vulcathène de 340 x 400 mm et Chandelier Simple	MOB 27308-C34	1154 €
Plot Varicor Plus 600 x 600 x 900 mm Cuve Vulcathène de 450 x 450 mm et Chandelier Simple	MOB 26308-C45	1266 €
Plot Varicor Plus 600 x 750 x 900 mm Cuve Vulcathène de 450 x 450 mm et Chandelier Simple	MOB 27308-C45	1286 €
Plot Varicor Plus 1200 x 600 x 900 mm Cuve Vulcathène de 450 x 450 mm et Chandelier Double	MOB 36508-C45	1449 €
Plot Varicor Plus 1200 x 750 x 900 mm Cuve Vulcathène de 450 x 450 mm et Chandelier Double	MOB 37508-C45	1482 €
Plot Varicor Plus 1200 x 600 x 900 mm Cuve Vulcathène de 600 x 450 mm et Chandelier Double	MOB 36508-C60	1511 €
Plot Varicor Plus 1200 x 750 x 900 mm Cuve Vulcathène de 600 x 450 mm et Chandelier Double	MOB 37508-C60	1543 €

Des Plots Sur mesure...

Lors de la réalisation de vos linéaires, afin de garder des proportions harmonieuses, les plots peuvent être réalisés sur mesure dans des largeurs spécifiques...

Pensez à l'Installation !

Les raccordements peuvent être réalisés par nos équipes d'installateurs. Nous demandons alors de prévoir les attentes nécessaires selon les plans de trémies fournis par notre bureau d'étude.



LES OPTIONS DE PERSONNALISATION

Pour personnaliser le plot de votre choix rajouter à son prix les options ci-dessous...

Descriptif (L x p x H mm)	Référence	Prix TTC
Chandelier Court Antivandalisme	OPT 04	68 €
Chandelier Double EF	OPT 05	87 €
Nourrice Simple Gaz	OPT 06	62 €
Nourrice Double Gaz	OPT 07	94 €
Mélangeur EC/EF	OPT 11	86 €
Mitigeur avec Douchette	OPT 12	130 €



La paillasse sèche

revêtue de varicor



En Hauteur 800 mm, ces paillasses sont adaptées aux Personnes à Mobilité Réduite.



Paillasses revêtues de Varicor
 Toutes les tables sont proposées en Profondeur Standard de 600 mm ou 750 mm. Une gamme est proposée dans chacune des profondeurs, vous permettant de réaliser par combinaison une infinité de linéaires...
 (Par exemple si vous souhaitez réaliser une table de 2400 mm, il suffit d'associer 2 tables de 1200 mm; pour réaliser une table de 3000 mm, vous pouvez associer 2 tables de 1500 mm ou 1 table de 1800 mm et une table de 1200 mm...etc).
 Modèle présenté MOB 6028 "Paillasse en 1200 x 600 x 900 mm"

En option les paillasses peuvent être équipées d'une tablette porte-documents positionnée en casier, d'un dossier anti-chutes ou d'un dossier anti-projections, d'une tablette abattante, de meubles de rangement sous paillasse à porte ou à tiroirs, et de tout type d'équipement électrique... Voir notre rubrique "accessoires".

Varicor résiste à l'eau, à l'humidité et à presque tous les produits chimiques...
 Varicor résiste parfaitement aux chocs et est difficilement inflammable. Les éventuelles traces d'usure et accros se réparent facilement.



LES TABLES DE PROFONDEUR 600 MM

Descriptif (L x p x H mm)	Référence	Prix TTC
Table Sèche Varicor 600 x 600 x 900 mm	MOB 6008	403 €
Table Sèche Varicor 750 x 600 x 900 mm	MOB 6078	445 €
Table Sèche Varicor 1200 x 600 x 900 mm	MOB 6028	522 €
Table Sèche Varicor 1500 x 600 x 900 mm	MOB 6088	675 €
Table Sèche Varicor 1800 x 600 x 900 mm	MOB 6038	762 €

LES TABLES DE PROFONDEUR 750 MM

Descriptif (L x p x H mm)	Référence	Prix TTC
Table Sèche Varicor 600 x 750 x 900 mm	MOB 7008	445 €
Table Sèche Varicor 750 x 750 x 900 mm	MOB 7078	492 €
Table Sèche Varicor 1200 x 750 x 900 mm	MOB 7028	634 €
Table Sèche Varicor 1500 x 750 x 900 mm	MOB 7088	854 €
Table Sèche Varicor 1800 x 750 x 900 mm	MOB 7038	920 €



GAMME MONDRIAN

FAITES ENTRER LA COULEUR DANS LES LABORATOIRES

Collège "Guillaume Fouace" 50 St Vaast-la-Hougue

Il s'agit d'une salle polyvalente de sciences pour 30 élèves de collège.

L'Equipe pédagogique a fait le choix "audacieux" mais très réussi, d'une salle en couleur, dont les équipements ont été choisis dans la gamme Mondrian...

Les élèves sont équipés de tables sèches revêtues de Grès de 1200 x 600 x 900 mm (MON 6020))...Les alimentations électriques et réseau sont amenées de l'étage inférieur, à l'intérieur d'un caisson de câblage assorti aux tables..

Le Professeur est équipé d'une Paillasse polyvalente avec Plot Technique et Plot Informatique à Ecran Plat Intégré...équipements choisis dans la gamme Mondrian.

Equipements Electriques, Sièges, Accessoires Divers et Equipements de Sécurité, Meubles de Rangement....etc, complètent cet agencement, nous vous invitons à poursuivre la visite...

La gamme Mondrian

un concept esthétique

- Un concept de Tables et de Plots Fidèle au Principe de "Modularité" Mobilab
- Un design qui Privilégie Les Qualités Environnementales
- Un choix de Coloris Lumineux pour Tourner le Dos à l'Uniformité des Laboratoires

Le plot technique Standard est fourni complet avec une cuve en vulcathène et un chandelier Education Nationale. Il est équipé d'une trappe d'accès aux attentes techniques, fermée par batteuse carrée

Plateau sans débordement permettant la juxtaposition et la modularité des tables. Les plateaux ainsi fixés sur la structure portante sont innarrachables

Le plateau de forte épaisseur peut être proposé revêtu de Dalles de Grès Emailé; de Verre Emailé ou de Trespa TopLab au choix.

Le plateau est ceinturé par un chant PVC rigide de forte épaisseur

La ceinture de la paillasse est réalisée selon un principe d'ébénisterie tout en bois, conférant à l'ensemble une rigidité accrue par rapport aux techniques traditionnelles de conception des mobiliers de laboratoire

Piètements revêtus d'une peinture époxy cuite au four, ral Gris Clair 7040

Hauteur des Paillasses normalisée à 900 mm. Sur demande ces tables peuvent être réalisées en hauteur inférieure pour les espaces destinés aux élèves handicapés

Vérins de mise à niveau avec platine de fixation monobloc. Course de 50 mm

Piètement en H en acier de section carré 30 x 30 mm, entretoisé conférant une excellente stabilité à l'ensemble de la table

Dans une recherche de haute qualité environnementale, les designers ont travaillé sur l'utilisation privilégiée du bois comme matériau noble, vivant, écologique, et à haute résistance mécanique. Les panneaux en Mélaminé Haute Densité sont exclusivement sélectionnés en forte épaisseur 19 mm. La Gamme Mondrian en est l'aboutissement

En option les paillasses peuvent être équipées d'une tablette porte-documents positionnée en casier, d'un dossier anti-chutes ou d'un dossier anti-projections, d'une tablette abattante, de meubles de rangement sous paillasse à porte ou à tiroirs, et de tout type d'équipement électriques

Le Corps du Plot Technique et les piètements métalliques de la paillasse sont toujours de coloris Gris Clair, le Cadre Porteur, le Voile de Fond et la Trappe du Plot sont proposés dans un choix de 4 couleurs: Rouge, Bleu, Vert ou Jaune selon la palette ci-dessous... Autres coloris sur étude...



Le plot technique

de la gamme Mondrian



En Hauteur 800 mm, ces paillasses sont adaptées aux Personnes à Mobilité Réduite.

Le plot technique est fourni en standard avec une cuve vulcanisée équipée d'une bonde et d'un siphon. En fonction du modèle le plot est proposé avec une cuve de 300 x 300 mm, 450 x 450 mm ou 450 x 600 mm

Le corps du plot est en mélaminé Gris Clair. Le Panneau de Fond et la Trappe de Visite sont dans la couleur choisie



Les plots sont proposés en 3 largeurs 450 mm, 600 mm ou 750 mm et en 2 profondeurs 600 mm ou 750 mm

Meuble de protection des fluides en panneau de mélaminé Haute Densité de 19 mm d'épaisseur, équipé d'une trappe d'accès aux attentes techniques, fermée par batteuse carrée

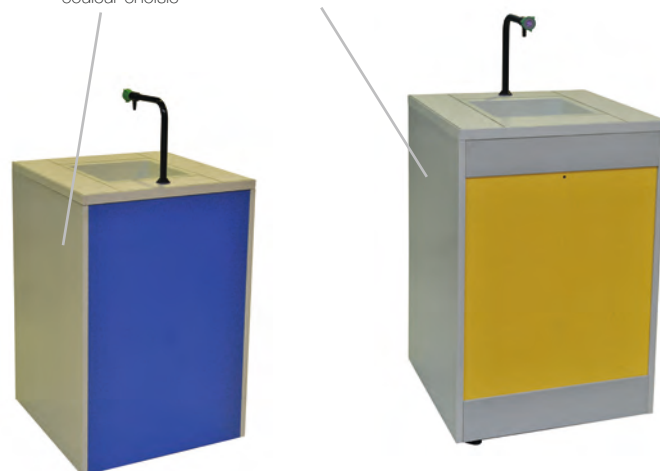

LES PLOTS TECHNIQUES EN GRÈS - GAMME MONDRIAN

Descriptif (L x p x H mm)	Référence	Prix TTC
Plot Grès 450 x 600 x 900 mm - Cuve 300 x 300 mm	MON 16300	554 €
Plot Grès 450 x 750 x 900 mm - Cuve 300 x 300 mm	MON 17300	584 €
Plot Grès 600 x 600 x 900 mm - Cuve 300 x 300 mm	MON 26300	588 €
Plot Grès 600 x 750 x 900 mm - Cuve 300 x 300 mm	MON 27300	626 €
Plot Grès 600 x 750 x 900 mm - Cuve 450 x 450 mm	MON 27400	711 €
Plot Grès 750 x 750 x 900 mm - Cuve 600 x 450 mm	MON 97500	741 €

En standard, les plots sont équipés d'un chandelier Education Nationale, Eau Froide Simple Sortie. En option, les plots peuvent être équipés d'un chandelier double, de nourrices gaz, ou de chandeliers anti-vandalisme

LES OPTIONS DE PERSONNALISATION

Pour personnaliser le plot de votre choix rajouter à son prix les options ci-dessous...

Descriptif (L x p x H mm)	Référence	Prix TTC
Chandelier Court Antivandalisme	OPT 04	68 €
Chandelier Double EF	OPT 05	87 €
Nourrice Simple Gaz	OPT 06	62 €
Nourrice Double Gaz	OPT 07	94 €



LES PLOTS TECHNIQUES EN VERRE - GAMME MONDRIAN

Descriptif (L x p x H mm)	Référence	Prix TTC
Plot Verre 450 x 600 x 900 mm - Cuve 300 x 300 mm	MON 16307	581 €
Plot Verre 450 x 750 x 900 mm - Cuve 300 x 300 mm	MON 17307	635 €
Plot Verre 600 x 600 x 900 mm - Cuve 300 x 300 mm	MON 26307	617 €
Plot Verre 600 x 750 x 900 mm - Cuve 300 x 300 mm	MON 27307	672 €
Plot Verre 600 x 750 x 900 mm - Cuve 450 x 450 mm	MON 27407	739 €
Plot Verre 750 x 750 x 900 mm - Cuve 600 x 450 mm	MON 97507	777 €

LES PLOTS TECHNIQUES EN TOPLAB - GAMME MONDRIAN

Descriptif (L x p x H mm)	Référence	Prix TTC
Plot Trespa 450 x 600 x 900 mm - Cuve 300 x 300 mm	MON 16305	569 €
Plot Trespa 450 x 750 x 900 mm - Cuve 300 x 300 mm	MON 17305	646 €
Plot Trespa 600 x 600 x 900 mm - Cuve 300 x 300 mm	MON 26305	629 €
Plot Trespa 600 x 750 x 900 mm - Cuve 300 x 300 mm	MON 27305	681 €
Plot Trespa 600 x 750 x 900 mm - Cuve 450 x 450 mm	MON 27405	754 €
Plot Trespa 750 x 750 x 900 mm - Cuve 600 x 450 mm	MON 97505	831 €

La paillasse sèche

de la gamme Mondrian

- Une Gamme Esthétique, Solide et Élégante
- "Modularité"...Une Infinité de Combinaisons de Tables Sèches, Plots Techniques et Plots ExAO
- Grès Collé, Verre Emaillé, ou Trespa TopLab, des Revêtements Faits pour le Laboratoire



En Hauteur 800 mm, ces paillasses sont adaptées aux Personnes à Mobilité Réduite.



Les paillasses sont proposées en 2 profondeurs 600 mm ou 750 mm



Pensez à l'Installation !
Les raccords peuvent être réalisés par nos équipes d'installateurs. Nous demandons alors de prévoir les attentes nécessaires selon les plans de trémies fournis par notre bureau d'étude.



Le cadre de la paillasse et le voile de discrétion sont dans la couleur choisie...Bleu, Rouge, Vert ou Jaune. Les piètements sont revêtus de peinture époxy Gris Ral 7040.

PAILLASSES SÈCHES MONDRIAN PROFONDEUR 600 MM

Descriptif (L x p x H mm)	Revêtement Grès Emaillé		Revêtement Verre Emaillé		Revêtement Trespa TopLab	
	Référence	Prix TTC	Référence	Prix TTC	Référence	Prix TTC
Paillasse Sèche 600 x 600 x 900 mm	MON 6060	281 €	MON 6067	302 €	MON 6065	299 €
Paillasse Sèche 750 x 600 x 900 mm	MON 6070	316 €	MON 6077	336 €	MON 6075	320 €
Paillasse Sèche 1200 x 600 x 900 mm	MON 6020	372 €	MON 6027	393 €	MON 6025	388 €
Paillasse Sèche 1500 x 600 x 900 mm	MON 6080	420 €	MON 6087	441 €	MON 6085	520 €
Paillasse Sèche 1800 x 600 x 900 mm	MON 6030	496 €	MON 6037	518 €	MON 6035	564 €
Paillasse Sèche 2400 x 600 x 900 mm	MON 6040	743 €	MON 6047	785 €	MON 6045	774 €

PAILLASSES SÈCHES MONDRIAN PROFONDEUR 750 MM

Descriptif (L x p x H mm)	Revêtement Grès Emaillé		Revêtement Verre Emaillé		Revêtement Trespa TopLab	
	Référence	Prix TTC	Référence	Prix TTC	Référence	Prix TTC
Paillasse Sèche 600 x 750 x 900 mm	MON 7060	316 €	MON 7067	336 €	MON 7065	320 €
Paillasse Sèche 750 x 750 x 900 mm	MON 7070	332 €	MON 7077	353 €	MON 7075	390 €
Paillasse Sèche 1200 x 750 x 900 mm	MON 7020	436 €	MON 7027	458 €	MON 7025	490 €
Paillasse Sèche 1500 x 750 x 900 mm	MON 7080	526 €	MON 7087	537 €	MON 7085	628 €
Paillasse Sèche 1800 x 750 x 900 mm	MON 7030	548 €	MON 7037	572 €	MON 7035	651 €
Paillasse Sèche 2400 x 750 x 900 mm	MON 7040	872 €	MON 7047	915 €	MON 7045	980 €

OPTIONS

Descriptif (L x p x H mm)	Revêtement Grès Emaillé	
	Référence	Prix TTC
Dosseret Antichute (au Mètre Linéaire)	MON 3002	37 €
Caisson de Câblage (Couleur assorti)	MON 304	130 €

Avis d'expert...

Pensez à l'informatique et à vos équipements électriques...
De nombreuses solutions permettant d'allier informatique et laboratoire sont proposées dans ce catalogue, du placard au plot à écran extractible motorisé...





GAMME EASYLAB

UNE NOUVELLE LIGNE DE PAILLASSES

La Gamme EasyLab...Lycée "Théodore Monod" 92 Antony

Il s'agit d'une salle polyvalente de sciences pour 16 élèves.

L'Equipe pédagogique a fait le choix de notre Nouvelle Gamme "EasyLab" .

Les Tables sont équipées de Piètements à Dégagement Latéral pour plus de confort...

Equipements Electriques, Sièges, Accessoires Divers et Equipements de Sécurité, Meubles de Rangement....etc, complètent cet agencement, nous vous invitons à poursuivre la visite...

La paillasse à dégagement latéral

gamme EasyLab



En Hauteur 800 mm, ces paillasses sont adaptées aux Personnes à Mobilité Réduite.

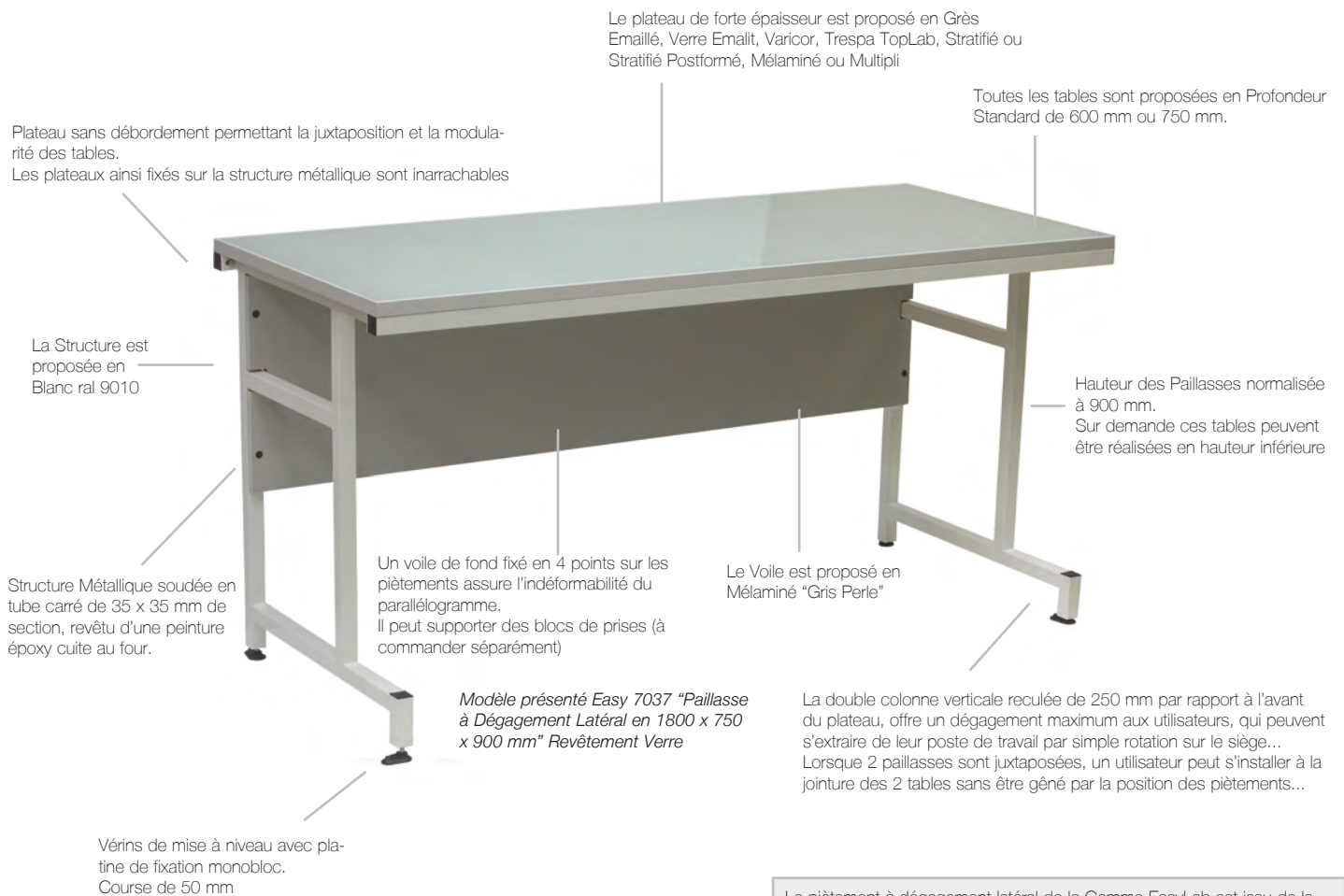

En option les paillasses peuvent être équipées d'un dossier anti-chutes ou d'un dossier anti-projections, d'une tablette porte-documents positionnée en casier, d'une tablette abattante de meubles de rangement sous paillasse à porte ou à tiroirs, et de tout type d'équipement électrique

Le piétement à dégagement latéral de la Gamme EasyLab est issu de la combinaison d'un piétement en L et d'un piétement en H... L'entretoise centrale confère une excellente stabilité à l'ensemble de la table... Le cadre sous plateau assure une grande robustesse et une parfaite linéarité au plan de travail...

Une gamme est proposée dans chacune des profondeurs, pour permettre de réaliser par combinaison une infinité de linéaires... (Par exemple si vous souhaitez réaliser une table de 2400 mm, il suffit d'associer 2 tables de 1200 mm; pour réaliser une table de 3000 mm, vous pouvez associer 2 tables de 1500 mm ou 1 table de 1800 mm et une table de 1200 mm...etc)



La gamme de paillasses EasyLab se juxtapose à tous les plots "Techniques" et "Informatiques" de ce catalogue...

La gamme EasyLab...se décline selon vos besoins !

Toutes les tables sont proposées en profondeur standard de 600 mm ou 750 mm.
Une gamme est proposée dans chacune des profondeurs, permettant de réaliser une infinité de linéaires, par combinaison...



Le plateau de forte épaisseur 30 mm est constitué d'un panneau en CTBH de 22 mm revêtu d'un module de verre moulé "Sécurité" émaillé de la taille exacte du plateau fini.
Le plateau est ceinturé par un chant PVC rigide de forte épaisseur

Le plateau de forte épaisseur 30 mm est constitué d'un panneau en CTBH de 22 mm revêtu de Dalles de Grès Collées, de grande largeur 600 mm.
Le plateau est ceinturé par un chant PVC rigide de forte épaisseur

Plateau en Varicor, matériau minéral de consistance absolument homogène, coloré dans la masse...
Plateau d'épaisseur 30 mm



Le Mélaaminé, revêtement vinylique double face imprégné sur un bois compressé haute densité de 19 mm d'épaisseur, bordé d'une rive PVC rigide. (non photographié)

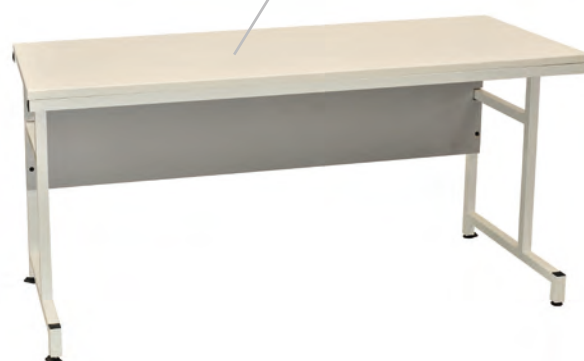

PAILLASSES EASYLAB PROFONDEUR 600 MM

Descriptif (L x p x H mm)	Revêtement Grès Emailé		Revêtement Verre Emailé		Revêtement Trespa TopLab		Revêtement Varicor	
	Référence	Prix TTC	Référence	Prix TTC	Référence	Prix TTC	Référence	Prix TTC
Paillasse Sèche 600 x 600 x 900 mm	EASY 6060	316 €	EASY 6067	336 €	EASY 6065	332 €	EASY 6068	443 €
Paillasse Sèche 750 x 600 x 900 mm	EASY 6070	350 €	EASY 6077	377 €	EASY 6075	354 €	EASY 6078	481 €
Paillasse Sèche 1200 x 600 x 900 mm	EASY 6020	409 €	EASY 6027	431 €	EASY 6025	419 €	EASY 6028	562 €
Paillasse Sèche 1500 x 600 x 900 mm	EASY 6080	459 €	EASY 6087	481 €	EASY 6085	552 €	EASY 6088	715 €
Paillasse Sèche 1800 x 600 x 900 mm	EASY 6030	526 €	EASY 6037	561 €	EASY 6035	603 €	EASY 6038	788 €
Paillasse Sèche 2400 x 600 x 900 mm	EASY 6040	816 €	EASY 6047	861 €	EASY 6045	838 €	EASY 6048	1 122 €

PAILLASSES EASYLAB PROFONDEUR 750 MM

Descriptif (L x p x H mm)	Revêtement Grès Emailé		Revêtement Verre Emailé		Revêtement Trespa TopLab		Revêtement Varicor	
	Référence	Prix TTC	Référence	Prix TTC	Référence	Prix TTC	Référence	Prix TTC
Paillasse Sèche 600 x 750 x 900 mm	EASY 7060	350 €	EASY 7067	377 €	EASY 7065	354 €	EASY 7068	481 €
Paillasse Sèche 750 x 750 x 900 mm	EASY 7070	367 €	EASY 7077	390 €	EASY 7075	417 €	EASY 7078	523 €
Paillasse Sèche 1200 x 750 x 900 mm	EASY 7020	475 €	EASY 7027	497 €	EASY 7025	526 €	EASY 7028	672 €
Paillasse Sèche 1500 x 750 x 900 mm	EASY 7080	567 €	EASY 7087	579 €	EASY 7085	658 €	EASY 7088	893 €
Paillasse Sèche 1800 x 750 x 900 mm	EASY 7030	590 €	EASY 7037	615 €	EASY 7035	685 €	EASY 7038	959 €
Paillasse Sèche 2400 x 750 x 900 mm	EASY 7040	948 €	EASY 7047	993 €	EASY 7045	1 002 €	EASY 7048	1 343 €

OPTIONS

Descriptif (L x p x H mm)	Revêtement Grès Emailé	
	Référence	Prix TTC
Dosseret Antichute (au Mètre Linéaire)	MOB 3002	37 €

LES PAILLASSES A DÉGAGEMENT LATÉRAL

Plateau en Trespa TopLab de forte épaisseur 16 mm autoporteur.



Le plateau de forte épaisseur 30 mm est constitué d'un panneau en Multiplis. Le plateau est ceinturé par un chant PVC rigide de forte épaisseur



Pensez à l'Installation !

Les raccordements peuvent être réalisés par nos équipes d'installateurs.

Nous demandons alors de prévoir les attentes nécessaires selon les plans de trémies fournis par notre bureau d'étude.

Paillasses en Stratifié - Bords Droits PVC
Chant PVC de forte épaisseur plaqué en pourtour de plateau...
Ces Modèles sont aussi proposés en Version Stratifié Postformé sur l'avant (non photographié)



La Gamme de Paillasses EasyLab peut être associée à tous nos Plots Techniques et Informatiques...

PAILLASSES EASYLAB PROFONDEUR 600 MM

Descriptif (L x p x H mm)	Revêtement Stratifié		Revêtement Stratifié Postformé		Revêtement Mélaminé		Revêtement Multipli	
	Référence	Prix TTC	Référence	Prix TTC	Référence	Prix TTC	Référence	Prix TTC
Paillasse Sèche 600 x 600 x 900 mm	EASY 6063	325 €	EASY 60633	331 €	EASY 6062	282 €	EASY 6064	332 €
Paillasse Sèche 750 x 600 x 900 mm	EASY 6073	352 €	EASY 60733	358 €	EASY 6072	307 €	EASY 6074	367 €
Paillasse Sèche 1200 x 600 x 900 mm	EASY 6023	376 €	EASY 60233	381 €	EASY 6022	332 €	EASY 6024	420 €
Paillasse Sèche 1500 x 600 x 900 mm	EASY 6083	394 €	EASY 60833	400 €	EASY 6082	347 €	EASY 6084	477 €
Paillasse Sèche 1800 x 600 x 900 mm	EASY 6033	415 €	EASY 60333	422 €	EASY 6032	372 €	EASY 6034	552 €
Paillasse Sèche 2400 x 600 x 900 mm	EASY 6043	751 €	EASY 60433	762 €	EASY 6042	664 €	EASY 6044	814 €

PAILLASSES EASYLAB PROFONDEUR 750 MM

Descriptif (L x p x H mm)	Revêtement Stratifié		Revêtement Stratifié Postformé		Revêtement Mélaminé		Revêtement Multipli	
	Référence	Prix TTC	Référence	Prix TTC	Référence	Prix TTC	Référence	Prix TTC
Paillasse Sèche 600 x 750 x 900 mm	EASY 7063	317 €	EASY 70633	325 €	EASY 7062	307 €	EASY 7064	367 €
Paillasse Sèche 750 x 750 x 900 mm	EASY 7073	351 €	EASY 70733	357 €	EASY 7072	327 €	EASY 7074	387 €
Paillasse Sèche 1200 x 750 x 900 mm	EASY 7023	373 €	EASY 70233	379 €	EASY 7022	357 €	EASY 7024	489 €
Paillasse Sèche 1500 x 750 x 900 mm	EASY 7083	404 €	EASY 70833	412 €	EASY 7082	369 €	EASY 7084	571 €
Paillasse Sèche 1800 x 750 x 900 mm	EASY 7033	439 €	EASY 70333	445 €	EASY 7032	392 €	EASY 7034	607 €
Paillasse Sèche 2400 x 750 x 900 mm	EASY 7043	746 €	EASY 70433	752 €	EASY 7042	715 €	EASY 7044	951 €

OPTIONS

Descriptif (L x p x H mm)	Revêtement Grès Emailé	
	Référence	Prix TTC
Dossieret Antichute (au Mètre Linéaire)	MOB 3002	37 €



LA PAILLASSE PROFESSEUR

UNE PAILLASSE POLYVALENTE DE GRANDES DIMENSIONS ET
DE PROFONDEUR 750 MM OU 600 MM

La paillasse du professeur est la juxtaposition d'un Plot Large équipé d'un grand bac et d'une Paillasse Sèche de 1800 mm. Elle est fournie en standard avec un bac vulcathène de 450 x 450 mm, un chandelier double EN, un tiroir en façade. En option, elle peut recevoir d'autres fluides (électricité, gaz, ...) et des meubles sous paillasse (meuble à portes ou à tiroirs, meuble pour unité centrale...).

Cette paillasse peut être associée à un plot informatique généralement positionné à l'opposé du plot technique (Voir notre rubrique "Mobiliers ExAO").

Des paillasses "Professeurs" sont proposées dans toutes nos gammes de produits: Gamme Mob, EasyLab ou Mondrian...

LES PAILLASSES PROFESSEURS

Les paillasse professeur peuvent être revêtues de Grès, de Verre, de Compact TopLab ou de Varicor ; matériaux choisis pour leur résistance à l'eau, à la chaleur et aux produits chimiques (une information technique sur chacun de ces matériaux est présenté dans les premières pages de ce chapitre)

Elles sont proposées en dimensions 3000 x 750 x 900 mm, par association d'un plot technique large et d'une paillasse sèche équipé d'un tiroir en façade... (autres dimensions sur demande)



Les Paillasse de la Gamme "MOB"...
... se caractérisent par le design du piètement en "H"...



Elles sont proposées en dimensions 3000 x 750 x 900 mm, par association d'un plot technique large et d'une paillasse sèche équipé d'un tiroir en façade...

Elles peuvent être revêtues de Grès, de Verre, ou de Compact TopLab; matériaux choisis pour leur résistance à l'eau, à la chaleur et aux produits chimiques (une information technique sur chacun de ces matériaux est présenté dans les premières pages de ce chapitre)

Les Paillasse de la Gamme "EasyLab"...
...se caractérisent par le design de leur Structure à Dégagement Latéral.



Elles sont proposées en dimensions 2550 x 750 x 900 mm, par association d'un Plot Technique 750 x 750 x 900 mm et d'une Paillasse Sèche de 1800 x 750 x 900 mm. (autres dimensions sur demande)

Les Mobiliers Informatiques pour Ecrans Plats (Plot ExAO, Plot Placard) se juxtaposent aux Paillasse Professeur...voir rubrique "Mobilier ExAO"

Les Paillasse de la Gamme "Mondrian"...
...se caractérisent par leur design Bicolore.

PAILLASSES PROFESSEUR PROFONDEUR 600 MM

Descriptif (L x p x H mm)	Référence	Prix TTC
Paillasse Professeur Gamme MOB		
Paillasse Prof. Grès 3000 x 600 x 900 mm	MOB 6550	1160 €
Paillasse Prof. Verre 3000 x 600 x 900 mm	MOB 6557	1324 €
Paillasse Prof. TopLab 3000 x 600 x 900 mm	MOB 6555	1355 €
Paillasse Prof. Varicor 3000 x 600 x 900 mm	MOB 6558	2210 €
Descriptif (L x p x H mm)	Référence	Prix TTC
Paillasse Professeur Gamme EasyLab		
Paillasse Prof. Grès 3000 x 600 x 900 mm	EASY 6550	1180 €
Paillasse Prof. Verre 3000 x 600 x 900 mm	EASY 6557	1340 €
Paillasse Prof. TopLab 3000 x 600 x 900 mm	EASY 6555	1390 €
Paillasse Prof. Varicor 3000 x 600 x 900 mm	EASY 6558	2250 €
Descriptif (L x p x H mm)	Référence	Prix TTC
Paillasse Professeur Gamme Mondrian		
Paillasse Prof. Grès 2550 x 600 x 900 mm	MON 6550	1175 €
Paillasse Prof. Verre 2550 x 600 x 900 mm	MON 6557	1240 €
Paillasse Prof. TopLab 2550 x 600 x 900 mm	MON 6555	1310 €

PAILLASSES PROFESSEUR PROFONDEUR 750 MM

Descriptif (L x p x H mm)	Référence	Prix TTC
Paillasse Professeur Gamme MOB		
Paillasse Prof. Grès 3000 x 750 x 900 mm	MOB 7550	1290 €
Paillasse Prof. Verre 3000 x 750 x 900 mm	MOB 7557	1472 €
Paillasse Prof. TopLab 3000 x 750 x 900 mm	MOB 7555	1501 €
Paillasse Prof. Varicor 3000 x 750 x 900 mm	MOB 7558	2462 €
Descriptif (L x p x H mm)	Référence	Prix TTC
Paillasse Professeur Gamme EasyLab		
Paillasse Prof. Grès 3000 x 750 x 900 mm	EASY 7550	1 315 €
Paillasse Prof. Verre 3000 x 750 x 900 mm	EASY 7557	1 516 €
Paillasse Prof. TopLab 3000 x 750 x 900 mm	EASY 7555	1 543 €
Paillasse Prof. Varicor 3000 x 750 x 900 mm	EASY 7558	2 502 €
Descriptif (L x p x H mm)	Référence	Prix TTC
Paillasse Professeur Gamme Mondrian		
Paillasse Prof. Grès 2550 x 750 x 900 mm	MON 7550	1303 €
Paillasse Prof. Verre 2550 x 750 x 900 mm	MON 7557	1365 €
Paillasse Prof. TopLab 2550 x 750 x 900 mm	MON 7555	1446 €



LA PAILLASSE TRIANGULAIRE

- Ilot humide ou sec pour 4 élèves avec paillasse de dépose triangulaire
- Paillasses triangulaires sur 3 pieds utilisables de façon autonome
- Possibilité d'avoir des placards de rangement intégrés sous les paillasses

Lycée "Jean Dautet" 17 La Rochelle

L'agencement en Ilots Triangulaires est une solution exigeante qui nécessite de disposer d'une salle très vaste.

L'Ilot est constitué par association de 2 paillasses sèches de 2 élèves, d'un plot technique positionné au croisement de ces 2 tables et d'une paillasse de dépose triangulaire qui vient refermé l'angle constitué par les 2 tables...

Chaque Ilot est destiné à 4 élèves. Il est généralement difficile d'implanter plus de 6 ilots...la capacité moyenne des salles en ilots triangulaires est de 24 élèves.

Les élèves disposent d'un poste de travail polyvalent équipé de tous les types de fluides et favorable aux travaux pratiques en petits groupes...

Paillasses Professeur, Sièges, Tableaux, Meubles de Rangement (Fond de Salle)...etc, vont parfaire cet agencement, nous vous invitons à poursuivre la visite...

L'ÎLOT TRIANGULAIRE

Plot Technique en Grès, en Verre Emailé ou en Trespa TopLab

Peut recevoir un chandelier double, positionné en angle.

Modèle présenté MOB 26300

"Plot Technique Grés 600 x 600 x 900 mm avec bac vulcathène de 300 x 300 mm"

Un Plot Placard peut se substituer au plot technique

Table Sèche en Grès, en Verre Emailé ou en Trespa TopLab

Modèle présenté MOB 6020 "Paillasse en Grés 1200 x 600 x 900 mm"

Les équipements électriques peuvent être indifféremment positionnés sur une joue d'extrémité, sur un bandeau ou sur les parois du plot sous plateau...

L'équipement électrique optionnel peut pour plus d'ergonomie, être fixé sur une joue latérale

Vérins de mise à niveau avec platine de fixation monobloc.
Course de 50 mm

Structure métallique totalement soudée avec ceinture et piètement en tube carré de section 35 x 35 mm

L'Ilot Triangulaire présenté est réalisé en grés émaillé.

Dimensions de l'ensemble 1760 x 1800/1800 x 900 mm

Il permet de travailler par groupes de 4 élèves.

La Paillasse Triangulaire, peut aussi être utilisée pour poser un écran informatique...

Voile optionnel, ces tables peuvent constituer un poste de manipulation pour 2 élèves.



Plateau en Grés Emailé, Verre Emailé, Trespa TopLab ou Stratifié

Voile de Fond optionnel en panneau mélaminé de 19 mm pouvant recevoir en option un équipement électrique

L'équipement électrique optionnel peut pour plus d'ergonomie, être fixé sur une joue latérale

LES TABLES TRIANGULAIRES

Descriptif (L x p x H mm)	Référence	Prix TTC
Paillasse Triangulaire Grés	MOB 4020	477 €
Paillasse Triangulaire Stratifié	MOB 4023	469 €
Paillasse Triangulaire Verre Émaillé	MOB 4027	573 €
Paillasse Triangulaire TopLab	MOB 4025	649 €

EXEMPLES DE COMBINAISONS

Descriptif (L x p x H mm)	Plot technique +	Table sèche +	Table triangle	Prix TTC
Ilot triangulaire en grés émaillé	MOB 26300	MOB 6020 (x2)	MOB 4020	1809 €
Ilot triangulaire en verre émaillé	MOB 26307	MOB 6027 (x2)	MOB 4027	1976 €
Ilot triangulaire en trespa TopLab	MOB 26305	MOB 6025 (x2)	MOB 4025	2054 €

La Paillasse Triangulaire

Cette paillasse de 1760 x 1200/1200 x 900 mm est une paillasse à part entière parfaitement stable sur ses 3 pieds.

Elle est utilisable comme table de dépose pour constituer un Ilot Triangulaire (comme sur la photo) ou comme table d'angle de salle, ou encore en association par la diagonale en table centrale carrée de 1200 x 1200 mm



LA PAILLASSE TRIANGULAIRE PLACARD

- Ilot humide ou sec pour 4 élèves avec paillasse de dépose triangulaire
- Paillasses triangulaires équipés d'un placard
- Placard triangulaire utilisable de façon autonome pour tous types d'agencements

Lycée "Liberté" 93 Romainville

L'agencement en Ilots Triangulaires est une solution exigeante qui nécessite de disposer d'une salle très vaste.

L'Ilot est constitué par association de 2 paillasses sèches de 2 élèves, d'un plot technique positionné au croisement de ces 2 tables et d'une paillasse de dépose triangulaire qui vient refermé l'angle constitué par les 2 tables...

Chaque Ilot est destiné à 4 élèves. Il est généralement difficile d'implanter plus de 6 ilots...la capacité moyenne des salles en ilots triangulaires est de 24 élèves.

Les élèves disposent d'un poste de travail polyvalent équipés de tous les types de fluides et favorable aux travaux pratiques en petits groupes...

Un grand placard de rangement est crée sous la paillasse pour pouvoir ranger tout le matériel.

L'ÎLOT TRIANGULAIRE

Plot Technique en Grès, en Verre Emailé ou en Trespa TopLab
 Peut recevoir un chandelier double, positionné en angle.
 Modèle présenté MOB 26307
 "Plot Technique verre 600 x 600 x 900 mm avec bac vulcathène de 300 x 300 mm"
 Un Plot Placard peut se substituer au plot technique

Table Sèche en Grès, en Verre Emailé ou en Trespa TopLab
 Modèle présenté MOB 601357 « Paillasse en verre 1350 x 600 x 900 mm avec passe câble » + Placard UC

Plateau en Grès Emailé, Verre Emailé, Trespa TopLab ou Stratifié

Vérins de mise à niveau avec platine de fixation monobloc. Course de 50 mm



L'îlot Triangulaire présenté est réalisé en verre émaillé.
 Dimensions d'un îlot standard 1760 x 1800/1800 x 900 mm
 Il permet de travailler par groupes de 4 élèves.
 La Paillasse Triangulaire, peut aussi être utilisée pour poser un écran informatique...



Comme sur la photo, en Hauteur 800 mm, ces paillasses sont adaptées aux Personnes à Mobilité Réduite.

LES TABLES PLACARDS TRIANGULAIRES

Descriptif (L x p x H mm)	Référence	Prix TTC
Paillasse Triangulaire Placard en Grès	MOB 4920	899 €
Paillasse Triangulaire Placard en Stratifié	MOB 4923	881 €
Paillasse Triangulaire Placard en Emailit ou Verre	MOB 4927	996 €
Paillasse Triangulaire Placard en TopLab	MOB 4925	1060 €

EXEMPLES DE COMBINAISONS

Descriptif (L x p x H mm)	Plot technique +	Table sèche +	Table triangle	Prix TTC
Ilot triangulaire en grès émaillé	MOB 26300	MOB 6020 (x2)	MOB 4920	2231 €
Ilot triangulaire en verre émaillé	MOB 26307	MOB 6027 (x2)	MOB 4927	2399 €
Ilot triangulaire en trespa TopLab	MOB 26305	MOB 6025 (x2)	MOB 4925	2465 €

Grande profondeur de rangement





LES AGENCEMENTS EN ÉPI...

- Implantation rationnelle pour les salles étroites et longues, favorisant les circulations latérales
- L'arête centrale distribue les fluides
- Le pont Intermédiaire masque les passages de fluides et offre une solution de rangement

Lycée "Rémy Belleau" 28 Nogent le Rotrou

L'Agencement en Epi est recommandé lorsqu'un collecteur d'évacuation des eaux usées circule à l'intérieur de la salle. La colonne centrale permet alors de masquer le collecteur qui chemine de plot en plot d'un bout à l'autre de l'îlot constitué par l'ensemble des tables.

Un unique plot dessert ainsi les deux tables positionnées de part et d'autre.

Les Ponts de Jonction positionnés entre les plots offrent un espace supplémentaire de manipulation; ils peuvent être équipés d'un petit placard d'appoint.

Paillasse Professeur, Sièges, Tableaux, Meubles de Rangement, Equipements Electriques....etc, vont parfaire cet agencement, nous vous invitons à poursuivre la visite...

les ponts de jonction pour agencements en épi...

Plateau sans débordement permettant de s'intercaler entre les Plots Etroits ou Standards



Vérins de mise à niveau avec platine de fixation monobloc.
Course de 50 mm

Encastré dans la structure métallique, un placard à ouverture bilatérale, à double porte avec serrure, permet le rangement d'équipements destinés aux utilisateurs positionnés de part et d'autre de l'arête centrale...
Le Placard n'est pas obligatoire; le pont est alors carrossé, sur les 2 longueurs. L'une des parois extractible, sert de trappe de visite, pour les interventions d'entretien...

Hauteur normalisée à 900 mm.

Structure Métallique soudée en tube carré de 35 x 35 mm de section, revêtue d'une peinture époxy cuite au four.
Piètement en H, entretoisé conférant une excellente stabilité à l'ensemble du Pont

Le plateau de forte épaisseur 30 mm est constitué d'un panneau en CTBH de 22 mm revêtu d'un module de verre moulé "Sécurité" émaillé ou de Grés Emaillé.
Le plateau est ceinturé par un chant PVC rigide de forte épaisseur.



Une des plinthes est amovible pour constituer une trappe d'accès aux canalisations et câblages électriques éventuels

Le placard est surélevé dégageant un tunnel destiné au cheminement des alimentations, évacuation et autres passages de fluides.

Ponts de Jonction

Le Pont de Jonction permet la transformation d'une implantation en Travées, en implantation en Epi, en reliant tous les plots techniques en une arête centrale. 2 Modèles sont proposés, un Modèle économique (non photographié) uniquement carrossé de 2 panneaux latéraux et un Modèle Placard selon descriptif ci-dessus. Les ponts de Jonction sont proposés en 2 profondeurs 450 mm pour Plots Etroits et 600 mm pour Plots Standards.

Leurs largeurs sont fixées à 800 mm selon la normalisation d'intervalle de sécurité entre 2 tables (les modèles pourront varier en largeur pour s'adapter aux impératifs de salles).

Modèle Présenté MOB 71457 "Pont Placard 800 x 450 x 900 mm"

Pensez à l'Installation !

Les raccordements peuvent être réalisés par nos équipes d'installateurs.
Nous demandons alors de prévoir les attentes nécessaires selon les plans de trémies fournis par notre bureau d'étude.



De part et d'autre de la colonne centrale de l'épi, peuvent être juxtaposées des paillasse sèches ou des paillasse ExAO...
Association "Notre Dame de la Providence" 95 Enghien les Bains

Descriptif (L x p x H mm)	Référence	Prix TTC
Pont de Jonction (sans placard) - Grés - P=450 mm	MOB 70450	521 €
Pont de Jonction (sans placard) - Verre - P=450 mm	MOB 70457	535 €
Pont de Jonction (sans placard) - Grés - P=600 mm	MOB 70600	579 €
Pont de Jonction (sans placard) - Verre - P=600 mm	MOB 70607	598 €
Pont Avec Placard - Grés - P=450 mm	MOB 71450	769 €
Pont Avec Placard - Verre - P=450 mm	MOB 71457	829 €
Pont Avec Placard - Grés - P=600 mm	MOB 71600	790 €
Pont Avec Placard - Verre - P=600 mm	MOB 71607	865 €

Lycée "Jules Ferry" 78 Versailles - Projet réalisé en Partenariat avec le Conseil Régional d'Ile de France
Salle de Physique Chimie (Revêtement Grès Emailé)
Paillasse Polyvalentes de 2250 x 600 x 900 mm pour 3 Elèves, réalisées par association d'un Plot Technique Etroit (MOB 16300) et d'une Table Sèche de 1800 mm (MOB 6030)...
Un Plot Informatique positionné en extrémité vient compléter ces paillasse (Voir Rubrique "ExAO").

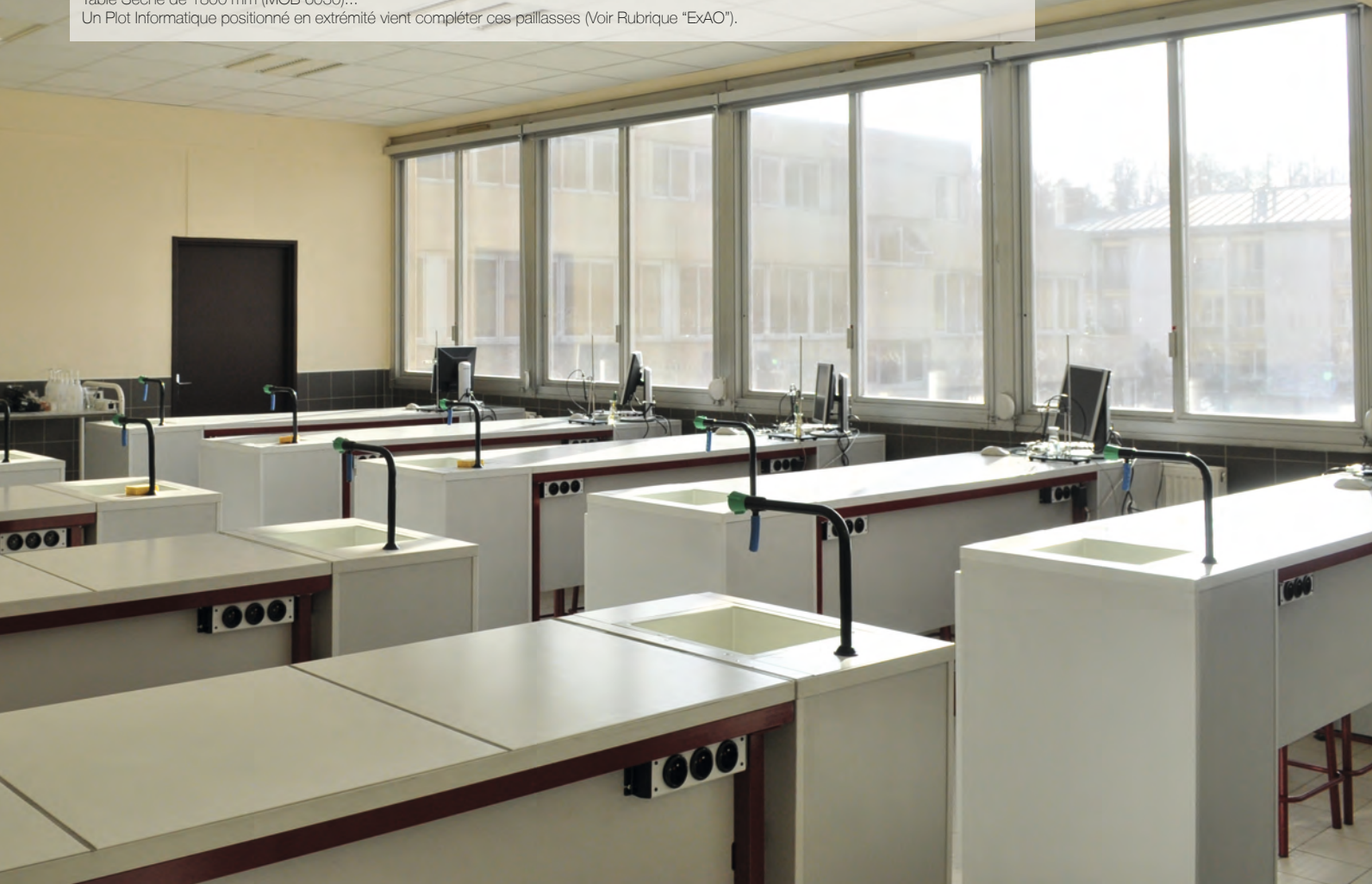

SALLES POLYVALENTES

DE SVT OU DE CHIMIE

Nous avons simulé à titre d'exemple, les combinaisons possibles de tables sèches et de plots techniques de la Gamme MOB en Grès ou en Verre Emailé permettant de réaliser des paillasse avec plot d'extrémité destinées aux implantations de salles polyvalentes en SVT, Chimie...

L'Association de matériaux différents ouvrant une infinité de solutions, laissons place à votre imagination !

Vous pouvez réaliser les mêmes agencements en combinant les mobiliers de la Gamme MONDRIAN ou de la Gamme EasyLab

Avis d'expert...

Trespa TopLab et Varicor sont des Matériaux bien adaptés aux salles de SVT et Chimie pour leur résistance aux produits les plus agressifs (Acides, Nitrate d'Argent, Colorants...)... Réalisez vos propre combinaisons...



Collège "Paul Valéry" 94 Thiais - Projet réalisé en Partenariat avec le Conseil Général du Val de Marne Salle de Sciences de la Vie et de la Terre (Revêtement Grès Emailé)
Paillasse Polyvalentes de 2400 x 600 x 900 mm pour 3 Elèves, réalisées par association d'un Plot Technique Standard (MOB 26300) et d'une Table Sèche de 1800 mm (MOB 6030)...

PAILLASSES POLYVALENTES AVEC PLOT D'EXTRÉMITÉ - PROFONDEUR 600 MM

Descriptif (L x p x H mm)	Revêtement Grès Emailé			Revêtement Verre Emailé		
	Référence Tables Sèches	Référence Plot Technique	Prix TTC	Référence Tables Sèches	Référence Plot Technique	Prix TTC
Paillasse 2 Elèves 1650 x 600 x 900 mm	MOB 6020	MOB 16300	926 €	MOB 6027	MOB 16307	974 €
Paillasse 2/3 Elèves 1950 x 600 x 900 mm	MOB 6080	MOB 16300	974 €	MOB 6087	MOB 16307	1022 €
Paillasse 3 Elèves 2250 x 600 x 900 mm	MOB 6030	MOB 16300	1050 €	MOB 6037	MOB 16307	1099 €
Paillasse 2 Elèves 1800 x 600 x 900 mm	MOB 6020	MOB 26300	960 €	MOB 6027	MOB 26307	1010 €
Paillasse 2/3 Elèves 2100 x 600 x 900 mm	MOB 6080	MOB 26300	1008 €	MOB 6087	MOB 26307	1058 €
Paillasse 3 Elèves 2400 x 600 x 900 mm	MOB 6030	MOB 26300	1084 €	MOB 6037	MOB 26307	1135 €

PAILLASSES POLYVALENTES AVEC PLOT D'EXTRÉMITÉ - PROFONDEUR 750 MM

Descriptif (L x p x H mm)	Revêtement Grès Emailé			Revêtement Verre Emailé		
	Référence Tables Sèches	Référence Plot Technique	Prix TTC	Référence Tables Sèches	Référence Plot Technique	Prix TTC
Paillasse 2 Elèves 1650 x 750 x 900 mm	MOB 7020	MOB 17300	1020 €	MOB 7027	MOB 17307	1093 €
Paillasse 2/3 Elèves 1950 x 750 x 900 mm	MOB 7080	MOB 17300	1110 €	MOB 7087	MOB 17307	1172 €
Paillasse 3 Elèves 2250 x 750 x 900 mm	MOB 7030	MOB 17300	1132 €	MOB 7037	MOB 17307	1207 €
Paillasse 2 Elèves 1800 x 750 x 900 mm	MOB 7020	MOB 27300	1062 €	MOB 7027	MOB 27307	1130 €
Paillasse 2/3 Elèves 2100 x 750 x 900 mm	MOB 7080	MOB 27300	1152 €	MOB 7087	MOB 27307	1209 €
Paillasse 3 Elèves 2400 x 750 x 900 mm	MOB 7030	MOB 27300	1174 €	MOB 7037	MOB 27307	1244 €

Ecole Active Bilingue "Jeannine Manuel" 75015 Paris
Salle de Physique Chimie (Revêtement Verre Email)
Paillasse en Travées de 3000 x 600 x 900 mm pour 4 Elèves, réalisées par association d'un Plot Technique Standard (MOB 26300) et de 2 Tables Sèches de 1200 mm (MOB 6020)...
Des Nourrices de Gaz et des Blocs Electriques complètent ces ensembles (Voir Rubrique "Accessoires").



AGENCEMENT EN TRAVÉES

DE SALLES DE SVT OU DE CHIMIE

Nous avons simulé à titre d'exemple, les combinaisons possibles de tables sèches et de plots techniques permettant de réaliser des paillasse en travées avec plot intermédiaire, solution d'agencement originale en SVT, Chimie...

Les exemples proposés dans le tableau, sont conçus avec 1 plot central et deux tables de mêmes dimensions de part et d'autre. L'Association de matériaux différents et de plusieurs tables de longueurs différentes est possible, ouvrant une infinité de solutions ...

Vous pouvez réaliser les mêmes agencements en combinant les mobiliers de la Gamme MONDRIAN ou de la Gamme EasyLab

Avis d'expert...

Trespa TopLab et Varicor sont des Matériaux bien adaptés aux salles de SVT et Chimie pour leur résistance aux produits les plus agressifs (Acides, Nitrate d'Argent, Colorants...)... Réalisez vos propre combinaisons...



PAILLASSES EN TRAVÉES AVEC PLOT CENTRAL - PROFONDEUR 600 MM

Descriptif (L x p x H mm)	Revêtement Grès Emailé			Revêtement Verre Emailé			
	Référence Tables Sèches	Référence Plot Technique	Prix TTC	Référence Tables Sèches	Référence Plot Technique	Prix TTC	
Paillasse 4 Elèves	2850 x 600 x 900 mm	MOB 6020 (x 2)	MOB 16300	1288 €	MOB 6027 (x 2)	MOB 16307	1162 €
Paillasse 4/6 Elèves	3450 x 600 x 900 mm	MOB 6080 (x 2)	MOB 16300	1394 €	MOB 6087 (x 2)	MOB 16307	1463 €
Paillasse 6 Elèves	4050 x 600 x 900 mm	MOB 6030 (x 2)	MOB 16300	1546 €	MOB 6037 (x 2)	MOB 16307	1617 €
Paillasse 4 Elèves	3000 x 600 x 900 mm	MOB 6020 (x 2)	MOB 26300	1532 €	MOB 6027 (x 2)	MOB 26307	1403 €
Paillasse 4/6 Elèves	3600 x 600 x 900 mm	MOB 6080 (x 2)	MOB 26300	1428 €	MOB 6087 (x 2)	MOB 26307	1499 €
Paillasse 6 Elèves	4200 x 600 x 900 mm	MOB 6030 (x 2)	MOB 26300	1580 €	MOB 6037 (x 2)	MOB 26307	1653 €

PAILLASSES EN TRAVÉES AVEC PLOT CENTRAL- PROFONDEUR 750 MM

Descriptif (L x p x H mm)	Revêtement Grès Emailé			Revêtement Verre Emailé			
	Référence Tables Sèches	Référence Plot Technique	Prix TTC	Référence Tables Sèches	Référence Plot Technique	Prix TTC	
Paillasse 4 Elèves	2850 x 750 x 900 mm	MOB 7020 (x 2)	MOB 17300	1456 €	MOB 7027 (x 2)	MOB 17307	1551 €
Paillasse 4/6 Elèves	3450 x 750 x 900 mm	MOB 7080 (x 2)	MOB 17300	1636 €	MOB 7087 (x 2)	MOB 17307	1709 €
Paillasse 6 Elèves	4050 x 750 x 900 mm	MOB 7030 (x 2)	MOB 17300	1680 €	MOB 7037 (x 2)	MOB 17307	1779 €
Paillasse 4 Elèves	3000 x 750 x 900 mm	MOB 7020 (x 2)	MOB 27300	1498 €	MOB 7027 (x 2)	MOB 27307	1588 €
Paillasse 4/6 Elèves	3600 x 750 x 900 mm	MOB 7080 (x 2)	MOB 27300	1678 €	MOB 7087 (x 2)	MOB 27307	1746 €
Paillasse 6 Elèves	4200 x 750 x 900 mm	MOB 7030 (x 2)	MOB 27300	1722 €	MOB 7037 (x 2)	MOB 27307	1816 €

L'îlot central de biochimie

Les îlots centraux de Chimie, Biochimie, Salles de TIPE, de Salles de Préparation..., illustrent toutes les ressources du principe de Modularité Mobilab. La réalisation de grands plans de travail est justifiée par la mise en place de montages expérimentaux complexes nécessitant l'utilisation de dispositifs de fixation et la disponibilité à portée de main d'un grand nombre d'équipements. La présence de fluides aussi nombreux que différents peut être envisagée aux emplacements précis de leur utilisation. De la même manière des équipements lourds tels que les Hottes, Sorbonnes, Fours, Etuves peuvent être implantés sur ces tables ou sur des prolongements adaptés...

Exemple de Paillasse Centrale avec Plot Large d'extrémité
LP 43150

Le modèle présenté est composé de 4 tables de 1200 x 600 x 900 mm associées par les longueurs et d'un plot d'extrémité à large bac de 1200 x 600 x 900 mm + Option Gaz
L'îlot présenté mesure 2550 x 1200 x 900 mm.

Un ou plusieurs plots peuvent être placés en extrémité ou intercalés entre des tables sèches sans contraintes de taille ou d'équipements.

Le plateau peut être revêtu de Grés, de Verre émaillé, de Stratifié, de TopLab, de Varicor...
Quelques exemples d'îlots sont proposés dans le tableau ci dessous...

Tous les îlots Centraux peuvent être proposés en profondeur 1200 mm ou 1500 mm

Des meubles sous paillasse mobiles peuvent venir habiller partiellement ou totalement le dessous du plateau



Des aménagements particuliers peuvent être prévus au centre des îlots: Pare-projections en Verre Sécurité, Consoles centrales équipées de tablettes de dépose, ou de meubles de rangement vitrés. Les plans de travail peuvent être équipés en usine, de Potences et Montages "Laboméca"...

Exemple de Paillasse Centrale avec Plot d'Extrémité à Double Cuve Polysinc.
Le modèle présenté est composé de 2 Tables en Grés de 1800 x 600 x 900 mm associées par les longueurs et de 1 Plot Large Polysinc à Double Cuve 1200 x 750 x 900 mm.
L'îlot présenté mesure 2550 x 1200 x 900 mm.

Référence	Descriptif (L x p x H mm)	Composée de		
		Plot technique +	Table sèche	Prix TTC
LP 42550	Ilot Central Grés Emaillé de 2550 x 1200 x 900 mm	MOB 37500	MOB 6030 (x2)	1733 €
LP 42557	Ilot Central Verre Emaillé de 2550 x 1200 x 900 mm	MOB 37507	MOB 6037 (x2)	1941 €
LP 43150	Ilot Central Grés Emaillé de 3150 x 1200 x 900 mm	MOB 37500	MOB 6020 (x4)	2229 €
LP 43157	Ilot Central Verre Emaillé de 3150 x 1200 x 900 mm	MOB 37507	MOB 6027 (x4)	2477 €
LP 44200	Ilot Central Grés Emaillé de 4200 x 1200 x 900 mm	MOB 26300 (x2)	MOB 6030 (x4)	3160 €
LP 44207	Ilot Central Verre Emaillé de 4200 x 1200 x 900 mm	MOB 26307 (x2)	MOB 6037 (x4)	3306 €

L'îlot central

polyvalent



Le plateau peut être revêtu de Grès, de Verre émaillé, de Stratifié, de TopLab, de Varicor...
Quelques exemples d'îlots sont proposés dans le tableau ci-dessous...

En option une tablette pose-documents ou des meubles sous paillasse peuvent venir habiller partiellement ou totalement le dessous du plateau...

Exemple de Paillasse Centrale Sèche
Le modèle présenté est composé de 4 tables associées par les longueurs .
L'îlot présenté mesure 2400 x 1500 x 900 mm

Tous les îlots Centraux peuvent être proposés en profondeur 1200 mm ou 1500 mm

Les îlots Centraux Polyvalents plus particulièrement destinés aux Salles de Physique, de Chimie, Biochimie, Salles de TIPE, Salles de Préparation..., illustrent toutes les ressources du principe de Modularité Mobilab.

La réalisation de grands plans de travail est justifiée par la mise en place de montages expérimentaux complexes nécessitant l'utilisation de dispositifs de fixation et la disponibilité à portée de main d'un grand nombre d'équipements.

En optique et en mécanique, ces espaces parfaitement plans et libres seront appréciés.

De la même manière des équipements lourds tels que les Hottes, Sorbonnes, Fours, Etuves peuvent être implantés sur ces tables ou sur des prolongements adaptés...



Référence	Descriptif (L x p x H mm)		Composée de tables sèches	Prix TTC
LP 4030	îlot Central Sec Grés Emaillé de	1800 x 1200 x 900 mm	MOB 6030 (x2)	990 €
LP 4033	îlot Central Sec Stratifié de	1800 x 1200 x 900 mm	MOB 6033 (x2)	777 €
LP 4037	îlot Central Sec Verre Emaillé de	1800 x 1200 x 900 mm	MOB 6037 (x2)	1 035 €
LP 4040	îlot Central Sec Grés Emaillé de	2400 x 1200 x 900 mm	MOB 6020 (x4)	1 486 €
LP 4043	îlot Central Sec Stratifié de	2400 x 1200 x 900 mm	MOB 6023 (x4)	1 397 €
LP 4047	îlot Central Sec Verre Emaillé de	2400 x 1200 x 900 mm	MOB 6027 (x4)	1 570 €
LP 4050	îlot Central Sec Grés Emaillé de	3000 x 1200 x 900 mm	MOB 6080 (x4)	1 681 €
LP 4053	îlot Central Sec Stratifié de	3000 x 1200 x 900 mm	MOB 6083 (x4)	1 470 €
LP 4057	îlot Central Sec Verre Emaillé de	3000 x 1200 x 900 mm	MOB 6087 (x4)	1 764 €
LP 5030	îlot Central Sec Grés Emaillé de	1800 x 1500 x 900 mm	MOB 7030 (x2)	1 096 €
LP 5033	îlot Central Sec Stratifié de	1800 x 1500 x 900 mm	MOB 7033 (x2)	877 €
LP 5037	îlot Central Sec Verre Emaillé de	1800 x 1500 x 900 mm	MOB 7037 (x2)	1 143 €
LP 5040	îlot Central Sec Grés Emaillé de	2400 x 1500 x 900 mm	MOB 7020 (x4)	1 743 €
LP 5043	îlot Central Sec Stratifié de	2400 x 1500 x 900 mm	MOB 7023 (x4)	1 491 €
LP 5047	îlot Central Sec Verre Emaillé de	2400 x 1500 x 900 mm	MOB 7027 (x4)	1 827 €
LP 5050	îlot Central Sec Grés Emaillé de	3000 x 1500 x 900 mm	MOB 7080 (x4)	2 102 €
LP 5053	îlot Central Sec Stratifié de	3000 x 1500 x 900 mm	MOB 7083 (x4)	1 618 €
LP 5057	îlot Central Sec Verre Emaillé de	3000 x 1500 x 900 mm	MOB 7087 (x4)	2 149 €



Pensez aux Meubles sous paillasse pour équiper vos paillasse centrales...voir rubrique "Rangements"

Ecole Active Bilingue "Jeannine Manuel" 75015 Paris

Salle de Biochimie (Revêtement Verre Emailé)

Paillasses en îlots de 4500 x 1200 x 900 mm pour 12 Elèves, réalisées par association de 4 Plots Techniques Etroits (MOB 16300) et de 6

Tables Sèches de 1200 mm (MOB 6020)...

Des Nourrices de Gaz et des Blocs Electriques complètent ces ensembles (Voir Rubrique "Accessoires").



AGENCEMENTS EN ÎLOTS CENTRAUX

DE CHIMIE ET BIOCHIMIE

Nous avons simulé à titre d'exemple, les combinaisons possibles de tables sèches et de plots techniques permettant de réaliser des paillasses en îlots, principalement destinées aux salles de Biochimie...

Les exemples proposés dans le tableau, sont conçus avec 1 plot central et deux tables de mêmes dimensions de part et d'autre. L'Association de matériaux différents et de plusieurs meubles de longueurs différentes est possible, ouvrant une infinité de solutions ...

Vous pouvez réaliser les mêmes agencements en combinant les mobiliers de la Gamme MONDRIAN ou de la Gamme EasyLab

Avis d'expert...

Trespa TopLab et Varicor sont des Matériaux bien adaptés aux salles de SVT et Chimie pour leur résistance aux produits les plus agressifs (Acides, Nitrate d'Argent, Colorants...)... Réalisez vos propre combinaisons...



Lycée de la Vallée de Chevreuse - 91 Gif sur Yvette
Salle de Biochimie (Revêtement Grès Emailé).
Paillasse en Ilots pour 4 à 8 Elèves. Ensembles réalisés par association de 2 Plots Techniques et de 4 Tables Sèches de 1500 mm (MOB 6080)...
Des Parois anti-projections, des Nourrices de Gaz, des Blocs Electriques et des meubles de rangement complètent ces ilots (Voir Rubrique "Accessoires").

ILOTS DE BIOCHIMIE - PROFONDEUR 1200 MM

Descriptif (L x p x H mm)	Revêtement Grès Emailé			Revêtement Verre Emailé		
	Référence Tables Sèches	Référence Plot Technique	Prix TTC	Référence Tables Sèches	Référence Plot Technique	Prix TTC
Paillasse 8 Elèves 2850 x 1200 x 900 mm	MOB 6020 (x 4)	MOB 16300 (x 2)	2596 €	MOB 6027 (x 4)	MOB 16307 (x 2)	2734 €
Paillasse 12 Elèves 4050 x 1200 x 900 mm	MOB 6030 (x 2)	MOB 16300 (x 2)	2100 €	MOB 6037 (x 2)	MOB 16307 (x 2)	2198 €
Paillasse 12 Elèves 4500 x 1200 x 900 mm	MOB 6020 (x 6)	MOB 16300 (x 4)	4448 €	MOB 6027 (x 6)	MOB 16307 (x 4)	4682 €
Paillasse 8 Elèves 3000 x 1200 x 900 mm	MOB 6020 (x 4)	MOB 26300 (x 2)	2264 €	MOB 6027 (x 4)	MOB 26307 (x 2)	2806 €
Paillasse 12 Elèves 4200 x 1200 x 900 mm	MOB 6030 (x 4)	MOB 26300 (x 2)	3160 €	MOB 6037 (x 4)	MOB 26307 (x 2)	3306 €
Paillasse 12 Elèves 4800 x 1200 x 900 mm	MOB 6020 (x 6)	MOB 26300 (x 4)	4584 €	MOB 6027 (x 6)	MOB 26307 (x 4)	4826 €

ILOTS DE BIOCHIMIE - PROFONDEUR 1500 MM

Descriptif (L x p x H mm)	Revêtement Grès Emailé			Revêtement Verre Emailé		
	Référence Tables Sèches	Référence Plot Technique	Prix TTC	Référence Tables Sèches	Référence Plot Technique	Prix TTC
Paillasse 8 Elèves 2850 x 1500 x 900 mm	MOB 7020 (x 4)	MOB 17300 (x 2)	2912 €	MOB 7027 (x 4)	MOB 17307 (x 2)	3102 €
Paillasse 12 Elèves 4050 x 1500 x 900 mm	MOB 7030 (x 2)	MOB 17300 (x 2)	2264 €	MOB 7037 (x 2)	MOB 17307 (x 2)	2414 €
Paillasse 12 Elèves 4500 x 1500 x 900 mm	MOB 7020 (x 6)	MOB 17300 (x 4)	4952 €	MOB 7027 (x 6)	MOB 17307 (x 4)	5288 €
Paillasse 8 Elèves 3000 x 1500 x 900 mm	MOB 7020 (x 4)	MOB 27300 (x 2)	2996 €	MOB 7027 (x 4)	MOB 27307 (x 2)	3176 €
Paillasse 12 Elèves 4200 x 1500 x 900 mm	MOB 7030 (x 4)	MOB 27300 (x 2)	3444 €	MOB 7037 (x 4)	MOB 27307 (x 2)	3632 €
Paillasse 12 Elèves 4800 x 1500 x 900 mm	MOB 7020 (x 6)	MOB 27300 (x 4)	5120 €	MOB 7027 (x 6)	MOB 27307 (x 4)	5436 €

Lycée "Jules Ferry" - 78 Versailles
Salle de SVT et EXAO (Revêtement Grès Emailé)
Association d'un Plot Technique, d'une Paillasse Sèche pour 3 Elèves et d'Un Plot Placard Informatique...
Les Blocs Electriques complètent ces ensembles (Voir Rubrique "Accessoires").



LE PLOT PLACARD INFORMATIQUE

- Le support Informatique le plus simple
- "Intégral" parce que tout y est !
- Le rangement pour l'unité centrale, le support de clavier, un large plan pour tous les écrans

Avis d'expert...

Les équipements électriques sont toujours fournis en option. Vous pouvez choisir le nombre et le type de prises que vous souhaitez. Il est recommandé de prévoir un équipement électrique dédié à l'alimentation du matériel informatique et un autre équipement électrique dédié à l'alimentation des matériels de travaux pratiques.

Les prises de TP sont posées en extérieur de table à la disposition des manipulateurs, les prises informatiques sont placées dans le caisson UC pour les rendre inaccessibles aux élèves.

LES PAILLASSES ExAO & IMPLANTATIONS SPÉCIFIQUES

Le plateau de forte épaisseur 30 mm est constitué d'un panneau en CTBH de 22 mm revêtu d'un module de mélaminé, de grès ou de verre émaillé de la taille exacte du plateau fini. Le plateau est ceinturé par un chant PVC rigide de forte épaisseur.

Il peut être réalisé avec tous les matériaux de ce catalogue (TopLab, Varicor, Stratifié, Multipli) sur simple demande...

Plateau sans débordement permettant la juxtaposition à d'autres modules tables, ou meubles

Trois passe-câbles (2 latéraux, 1 à l'arrière)

Plot Placard Informatique
Son principal avantage :
il se juxtapose aux équipements déjà implantés dans les salles.
Ses dimensions sont aussi un atout :
Largeur 550 mm
Profondeur 600 ou 750 mm
Hauteur 900 mm



PLOT PLACARD INFORMATIQUE EN PROFONDEUR 600 MM

Descriptif (L x p x H mm)	GAMME STANDARD		GAMME MONDRIAN		
	Référence	Prix TTC	Référence	Prix TTC	
Plot Placard Grès	550 x 600 x 900 mm	TI 36610	427 €	MON-I 36610	427 €
Plot Placard Mélaminé	550 x 600 x 900 mm	TI 36612	400 €	MON-I 36612	400 €
Plot Placard TopLab	550 x 600 x 900 mm	TI 36615	459 €	MON-I 36615	459 €
Plot Placard Verre	550 x 600 x 900 mm	TI 36617	464 €	MON-I 36617	464 €

PLOT PLACARD INFORMATIQUE EN PROFONDEUR 750 MM

Descriptif (L x p x H mm)	GAMME STANDARD		GAMME MONDRIAN		
	Référence	Prix TTC	Référence	Prix TTC	
Plot Placard Grès	550 x 750 x 900 mm	TI 37610	438 €	MON-I 37610	438 €
Plot Placard Mélaminé	550 x 750 x 900 mm	TI 37612	411 €	MON-I 37612	411 €
Plot Placard TopLab	550 x 750 x 900 mm	TI 37615	470 €	MON-I 37615	470 €
Plot Placard Verre	550 x 750 x 900 mm	TI 37617	475 €	MON-I 37617	475 €

Le clavier est posé sur une tablette extractible.

Le clavier est posé sur une tablette extractible.

Hauteur normalisée à 900 mm.

Vérins de mise à niveau avec platine de fixation monobloc. Course de 50 mm

Trois passe-câbles (2 latéraux, 1 à l'arrière)

Le caisson UC est destiné à protéger l'unité centrale, il est équipé d'une porte avec serrure et de passe-câbles

Plateau sans débordement permettant la juxtaposition à d'autres modules tables, ou meubles

Le caisson UC est destiné à protéger l'unité centrale, il est équipé d'une porte avec serrure et de passe-câbles

Plot Placard Informatique - Gamme Mondrian

Son principal avantage : il se juxtapose aux équipements déjà implantés dans les salles.

Ses dimensions sont aussi un atout :
Largeur 550 mm
Profondeur 600 ou 750 mm
Hauteur 900 mm



En Hauteur 800 mm, ces paillasses sont adaptées aux Personnes à Mobilité Réduite.



LE PLOT INFORMATIQUE ACTIMOB

ÉCRAN PLAT SUR COLONNE MOTORISÉE RÉGLABLE EN HAUTEUR



Ces meubles sont adaptés aux Personnes à Mobilité Réduite.

Avis d'expert...

Les équipements électriques sont toujours fournis en option. Vous pouvez choisir le nombre et le type de prises que vous souhaitez. Il est recommandé de prévoir un équipement électrique dédié à l'alimentation du matériel informatique et un autre équipement électrique dédié à l'alimentation des matériels de travaux pratiques.

Les prises de TP sont posées en extérieur de table à la disposition des manipulateurs, les prises informatiques sont placées dans le caisson UC pour les rendre inaccessibles aux élèves.

LES PAILLASSES ExAO & IMPLANTATIONS SPÉCIFIQUES

Le plateau de forte épaisseur 30 mm est constitué d'un panneau en CTBH de 22 mm revêtu d'un module de mélaminé, de grès ou de verre émaillé de la taille exacte du plateau fini. Le plateau est ceinturé par un chant PVC rigide de forte épaisseur. Il peut être réalisé avec tous les matériaux de ce catalogue (TopLab, Varicor, Stratifié, Multipli) sur simple demande...

Le clavier est posé sur une tablette extractible.

Plot Placard Informatique
 Son principal avantage :
 il se juxtapose aux équipements déjà implantés dans les salles.
 Ses dimensions sont aussi un atout :
 Largeur 550 mm
 Profondeur 750 mm
 Hauteur 900 mm

Le caisson UC est destiné à protéger l'unité centrale, il est équipé d'une porte avec serrure et de passe-câbles

Ce modèle ne peut être réalisé qu'en profondeur 750 mm



L'Ecran monté sur support motorisé, s'extrait en totalité, grâce à la commande manuelle intégrée sous le plateau... Une télécommande fonctionnant par radio-fréquence est proposée en option...

Colonne motorisée à déplacement rapide et insonore

Plateau sans débordement permettant la juxtaposition à d'autres modules tables, ou meubles

Hauteur du Plot normalisée à 900 mm.

Vérins de mise à niveau avec platine de fixation monobloc. Course de 50 mm

Télécommande à double déplacement positionnée sur le panneau latéral à l'intérieur du meuble



Pensez aux postes de travail réglables en hauteur par manivelle de la gamme ActiMob.

Poste de travail réglable en hauteur en continu, pour permettre d'ajuster le plan à son utilisateur: assis ou debout...

Meuble particulièrement adapté aux personnes à mobilité réduite !

En position basse, l'écran est totalement protégé dans son caisson... Et le plateau de plot est libéré de tout équipement.

PLOT MOTORISÉ

Descriptif (L x p x H mm)	Référence	Prix TTC
Plot Placard Grès 550 x 750 x 900 mm	TIREG 37610	1051 €
Plot Placard Mélaminé 550 x 750 x 900 mm	TIREG 37612	1030 €
Plot Placard TopLab 550 x 750 x 900 mm	TIREG 37615	1105 €
Plot Placard Verre 550 x 750 x 900 mm	TIREG 37617	1159 €

OPTION

Descriptif (L x p x H mm)	Référence	Prix TTC
Télécommande Radio-Fréquence	TIREG 3001	127 €

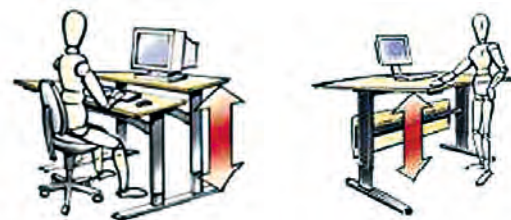

Un Poste de Travail réglable en hauteur en continu, pour permettre d'ajuster le plan à son utilisateur: assis ou debout...

Lycée d'Enseignement Général et Professionnel "Edouard Herriot" - 10 Sainte Savine
Salle de Physique - Chimie et ExAO (Revêtement Grès Emailé), constituée de Paillasse Polyvalentes de Grandes Dimensions 2500 x 750 x 900 mm.
Ces Paillasse sont réalisées par association d'un Plot Technique Etroit (MOB 17300), d'une Paillasse Seche pour 2/3 Elèves en largeur 1500 mm (MOB 7080) et d'Un Plot ExAO-Flat (EXA 7017)...
Les Blocs Electriques complètent ces ensembles (Voir Rubrique "Accessoires").



LE PLOT INTÉGRAL

POUR ÉCRAN PLAT EXAO FLAT

- Un concept unique alliant ergonomie et design
- "Intégral" parce que tout y est !
- "ExAO-Flat", l'expression de la "Modularité"

Avis d'expert...

Les équipements électriques sont toujours fournis en option. Vous pouvez choisir le nombre et le type de prises que vous souhaitez. Il est recommandé de prévoir un équipement électrique dédié à l'alimentation du matériel informatique et un autre équipement électrique dédié à l'alimentation des matériels de travaux pratiques.

Les prises de TP sont posées en extérieur de table à la disposition des manipulateurs, les prises informatiques sont placées dans le caisson UC pour les rendre inaccessibles aux élèves.

LES PAILLASSES ExAO & IMPLANTATIONS SPÉCIFIQUES



Le clavier est posé sur une tablette extractible.

Le module ExAO Ecran Plat intégré sous paillasse centralise un espace pour le moniteur et un espace de rangement pour l'unité centrale.

Le moniteur est positionné dans un tiroir, prévu spécifiquement pour les écrans plats de 15" et 17" et certains Ecrans de 19" (en situation avec écran 17")

Le caisson UC est destiné à protéger l'unité centrale, il est équipé d'une porte avec serrure et de passe-câbles

Le Plot ExAO-Flat est un Meuble Autonome conçu pour s'intégrer dans tous les types d'aménagements quelque soient les revêtements utilisés pour les paillasses de travail.
Seule la spécificité du plateau du plot ExAO avec sa fenêtre transparente, justifie l'utilisation du Verre Emailé...



Le plateau de forte épaisseur 30 mm est constitué d'un panneau en CTBH de 22 mm revêtu d'un module de verre moulé "Sécurité" de la taille exacte du plateau fini. Une fenêtre transparente est réservée à l'emplacement du moniteur.

Le plateau est ceinturé par un chant PVC rigide de forte épaisseur.

Le tiroir porte écran est verrouillable par une serrure de type "Poussoir" Lorsque la clé est retirée, la serrure est inarrachable et ne dépasse pas du plot.

Hauteur des Paillasses normalisée à 900 mm.

Vérins de mise à niveau avec platine de fixation monobloc. Course de 50 mm



Plot Intégral pour Ecran Plat ExAO-Flat
Gamme Mondrian

Son principal avantage : il se juxtapose aux équipements déjà implantés dans les salles.

Ses dimensions sont aussi un atout :

Largeur 550 mm

Profondeur 600 ou 750 mm

Hauteur 900 mm

Plot Intégral pour Ecran Plat ExAO-Flat
Son principal avantage : il se juxtapose aux équipements déjà implantés dans les salles.
Ses dimensions sont aussi un atout :
Largeur 550 mm
Profondeur 600 ou 750 mm
Hauteur 900 mm

Plateau sans débordement permettant la juxtaposition à d'autres modules tables, ou meubles



Pour laisser un maximum d'espace à l'utilisateur assis devant le caisson Unité Centrale, les modèles en 750 mm de profondeur, ont un placard décaissé (c'est à dire reculé par rapport à l'avant de la table).

Un utilisateur de grande taille, peut s'asseoir sans gêne ni fatigue même pendant plusieurs heures de travail...

Les Plots en 600 mm ne permettent pas de reculer le placard.

Descriptif (L x p x H mm)	Référence	Prix TTC	
Plot ExAO-Flat Standard	550 x 600 x 900 mm	EXA 6017	738 €
Plot ExAO-Flat Standard	550 x 750 x 900 mm	EXA 7017	785 €
Plot ExAO-Flat Mondrian	550 x 600 x 900 mm	MON-X 6017	738 €
Plot ExAO-Flat Mondrian	550 x 750 x 900 mm	MON-X 7017	785 €

Institution "St Louis - Ste Clotilde" - 93 Le Raincy

Salle de Physique - Chimie et ExAO (Revêtement Verre Emailit), constituée de Paillasse Polyvalentes de Grandes Dimensions 2250 x 750 x 900 mm. Ces Paillasse sont réalisées par association d'un Plot Technique Etroit (MOB 17300) et d'une Paillasse ExAO-Flat pour 2/3 Elèves en largeur 1800 mm (MOB 7080) et d'Un Plot ExAO-Flat (EXA 76807)... Dans ce cas les paillasse sont de profondeur 750 mm. Le Tiroir pour écran plat et le placard UC sont décaissés pour libérer un espace suffisant aux jambes de l'utilisateur. L'Emplacement informatique constitue alors une place à part entière pour un élève. Les Blocs Electriques complètent ces ensembles (Voir Rubrique "Accessoires").



LES PAILLASSES INTÉGRALES

POUR ÉCRAN PLAT EXAO-FLAT

Avis d'expert...

Les équipements électriques sont toujours fournis en option. Vous pouvez choisir le nombre et le type de prises que vous souhaitez. Il est recommandé de prévoir un équipement électrique dédié à l'alimentation du matériel informatique et un autre équipement électrique dédié à l'alimentation des matériels de travaux pratiques.

Les prises de TP sont posées en extérieur de table à la disposition des manipulateurs, les prises informatiques sont placées dans le caisson UC pour les rendre inaccessibles aux élèves.

LES PAILLASSES ExAO & IMPLANTATIONS SPÉCIFIQUES

Le plateau de forte épaisseur 30 mm est constitué d'un panneau en CTBH de 22 mm revêtu d'un module de verre moulé "Sécurité" de la taille exacte du plateau fini. Une fenêtre transparente est réservée à l'emplacement du moniteur. Le plateau est ceinturé par un chant PVC rigide de forte épaisseur.

Le clavier est posé sur une tablette extractible.

En option les paillasses ExAO peuvent être équipées d'un dossier anti-chutes ou d'un dossier anti-projections, d'une tablette abattante...

Hauteur des Paillasses normalisée à 900 mm.

Structure Métallique soudée en tube carré de 35 x 35 mm de section, revêtu d'une peinture époxy cuite au four. Piètement en H, entretoisé conférant une excellente stabilité à l'ensemble de la table.

Plateau sans débordement permettant la juxtaposition et la modularité des tables. Les plateaux ainsi fixés sur la structure métalliques sont inarrachables

Vérins de mise à niveau avec platine de fixation monobloc. Course de 50 mm



Modèle présenté EXA66807
"Paillasse ExAO-Flat 4 Pieds de dimensions 1800 x 600 x 900 mm"

Le module ExAO-Plat intégré sous paillasse réserve d'une part un espace pour le moniteur et d'autre part un espace de rangement pour l'unité centrale. Le moniteur est positionné dans un Tiroir, prévu spécifiquement pour les écrans plats de 15" et 17" et certains Ecrans de 19" (en situation avec écran 15") Le caisson UC est destiné à protéger l'unité centrale, il est équipé d'une porte avec serrure et de passe-câbles

Paillasse Intégrale ExAO-Flat
C'est la paillasse d'Expérimentation Assistée Par Ordinateur, des enseignants et des élèves. Pensée dans les détails les plus infimes pour réunir en un seul ensemble l'espace de travail, le poste informatique et l'unité centrale...
Fruit de notre longue expérience dans la réalisation de salles informatiques, toutes les suggestions collectées ont conduit à la réalisation de la Nouvelle Gamme ExAO-Flat 2 Largeurs (1240 mm ou 1800 mm) et 2 Profondeurs (600 mm et 750 mm). 2 Gammes "4 Pieds" ou "A Dégagement Latéral"

Le tiroir porte écran est verrouillable par une serrure de type "Poussoir" Lorsque la clé est retirée, la serrure est inarrachable et ne dépasse pas du plot.



Modèle présenté EXA 66807
"Paillasse ExAO-Flat 4 Pieds de dimensions 1240 x 600 x 900 mm"

Modèle présenté EXD 76807
"Paillasse ExAO-Flat de dimensions 1800 x 750 x 900 mm" avec Piètements à Dégagement Latéral



Pour laisser un maximum d'espace à l'utilisateur assis devant le caisson Unité Centrale, les modèles en 750 mm de profondeur, ont un placard décaissé (c'est à dire reculé par rapport à l'avant de la table). Un utilisateur de grande taille, peut s'asseoir sans gêne ni fatigue même pendant plusieurs heures de travail... Les Plots en 600 mm ne permettent pas de reculer le placard.

Descriptif (L x p x H mm)	Référence	Prix TTC
Paillasse ExAO-Flat - Gamme "4 Pieds"		
Paillasse ExAO-Flat - 4P	1240 x 600 x 900 mm	EXA 66207 1 312 €
Paillasse ExAO-Flat - 4P	1800 x 600 x 900 mm	EXA 66807 1 512 €
Paillasse ExAO-Flat - 4P	1240 x 750 x 900 mm	EXA 76207 1357 €
Paillasse ExAO-Flat - 4P	1800 x 750 x 900 mm	EXA 76807 1599 €
Paillasse ExAO-Flat - Gamme "A Dégagement Latéral"		
Paillasse ExAO-Flat - DL	1240 x 600 x 900 mm	EXD 66207 1 331 €
Paillasse ExAO-Flat - DL	1800 x 600 x 900 mm	EXD 66807 1 536 €
Paillasse ExAO-Flat - DL	1240 x 750 x 900 mm	EXD 76207 1 385 €
Paillasse ExAO-Flat - DL	1800 x 750 x 900 mm	EXD 76807 1 599 €

Institution "St Louis - Ste Clotilde" - 93 Le Raincy

Salle de Physique - Chimie et ExAO (Revêtement Verre Emaïté), constituée de Paillasse Polyvalentes de Grandes Dimensions 2250 x 750 x 900 mm. Paillasse Professeur, Sièges, Tableaux, Meubles de Rangement, Equipements Electriques....etc, vont parfaire cet agencement, nous vous invitons à poursuivre la visite...



LES SALLES POLYVALENTES

EXAO-FLAT

Nous avons simulé à titre d'exemple, les combinaisons possibles de tables ExAO-Flat et de plots techniques permettant de réaliser des paillasse d'ExAO Humides avec Plot d'Extrémité; principalement destinées aux salles de SVT, Physique et Chimie... pour les utilisateurs d'Ecrans Plats.

LES PAILLASSES ExAO & IMPLANTATIONS SPÉCIFIQUES



Lycée "Louis Pasteur" - 92 Neuilly sur Seine
Salle de Chimie et ExAO (Revêtement Verre Emailit), constituée de Paillasse Polyvalentes de Petites Dimensions 1690 x 750 x 900 mm.
Paillasse Professeur, Sièges, Tableaux, Meubles de Rangement, Equipements Electriques...etc, vont parfaire cet agencement, nous vous invitons à poursuivre la visite...

PAILLASSES POLYVALENTES EXAO-FLAT AVEC PLOT D'EXTRÉMITÉ - PROFONDEUR 600 MM

Descriptif (L x p x H mm)	Gamme "4 pieds"			Gamme "A dégagement latéral"			
	Référence Tables ExAO	Référence Plot Technique	Prix TTC	Référence Tables ExAO	Référence Plot Technique	Prix TTC	
Paillasse ExAO 1 à 2 Elèves	1690 x 600 x 900 mm	EXA 66207	MOB 16307	1893 €	EXD 66207	MOB 16307	1912 €
Paillasse ExAO 2 Elèves	2250 x 600 x 900 mm	EXA 66807	MOB 16307	2093 €	EXD 66807	MOB 16307	2117 €
Paillasse ExAO 1 à 2 Elèves	1840 x 600 x 900 mm	EXA 66207	MOB 26307	1929 €	EXD 66207	MOB 26307	1948 €
Paillasse ExAO 2 Elèves	2400 x 600 x 900 mm	EXA 66807	MOB 26307	2129 €	EXD 66807	MOB 26307	2153 €

PAILLASSES POLYVALENTES EXAO-FLAT AVEC PLOT D'EXTRÉMITÉ - PROFONDEUR 750 MM

Descriptif (L x p x H mm)	Gamme "4 pieds"			Gamme "A dégagement latéral"			
	Référence Tables ExAO	Référence Plot Technique	Prix TTC	Référence Tables ExAO	Référence Plot Technique	Prix TTC	
Paillasse ExAO 1 à 2 Elèves	1690 x 750 x 900 mm	EXA 76207	MOB 17307	1992 €	EXD 76207	MOB 17307	2020 €
Paillasse ExAO 2 Elèves	2250 x 750 x 900 mm	EXA 76807	MOB 17307	2210 €	EXD 76807	MOB 17307	2234 €
Paillasse ExAO 1 à 2 Elèves	1840 x 750 x 900 mm	EXA 76207	MOB 27307	2209 €	EXD 76207	MOB 27307	2057 €
Paillasse ExAO 2 Elèves	2400 x 750 x 900 mm	EXA 76807	MOB 27307	2247 €	EXD 76807	MOB 27307	2271 €

POUR L'ESPACE PROFESSEUR...

Descriptif (L x p x H mm)	Gamme "4 pieds"			Gamme "A dégagement latéral"			
	Référence Tables ExAO	Référence Plot Technique	Prix TTC	Référence Tables ExAO	Référence Plot Technique	Prix TTC	
Paillasse ExAO professeur	3000 x 750 x 900 mm	EXA 76807	MOB 37507	2480 €	EXD 76807	MOB 37507	2504 €

Collège - Lycée "Les Renardières" - 92 Courbevoie

Salle de Physique - Chimie et ExAO (Revêtement Verre Emailit),

2 Tables ExAO-Flat de 1800 x 600 x 900 mm (EXA 66807) sont positionnées en Travée de part et d'autre d'un Plot Technique Etroit de 450 x 600 x 900 mm (EXA 16307).

L'Ensemble mesure 4050 mm de longueur...pour 4 élèves.

Paillasses Professeur, Sièges, Tableaux, Meubles de Rangement, Equipements Electriques...etc, vont parfaire cet agencement, nous vous invitons à poursuivre la visite...



LES SALLES D'EXAO EN TRAVÉES

CONCEPT EXAO-FLAT

Nous avons simulé à titre d'exemple, les combinaisons possibles de tables ExAO-Flat et de plots techniques permettant de réaliser des paillasses d'ExAO Humides avec Plot Central; principalement destinées aux salles de SVT, Physique et Chimie...pour les utilisateurs d'Ecrans Plats.

Avis d'expert...

Les équipements électriques sont toujours fournis en option. Vous pouvez choisir le nombre et le type de prises que vous souhaitez. Il est recommandé de prévoir un équipement électrique dédié à l'alimentation du matériel informatique et un autre équipement électrique dédié à l'alimentation des matériels de travaux pratiques.

Les prises de TP sont posées en extérieur de table à la disposition des manipulateurs, les prises informatiques sont placées dans le caisson UC pour les rendre inaccessibles aux élèves.

LES PAILLASSES ExAO & IMPLANTATIONS SPÉCIFIQUES



PAILLASSES POLYVALENTES EXAO-FLAT AVEC PLOT CENTRAL - PROFONDEUR 600 MM

Descriptif (L x p x H mm)	Référence Tables ExAO	Gamme "4 pieds"		Gamme "A dégagement latéral"			
		Référence Plot Technique	Prix TTC	Référence Tables ExAO	Référence Plot Technique	Prix TTC	
Paillasse ExAO 2 Elèves	2930 x 600 x 900 mm	EXA 66207 (x2)	MOB 16307	3205 €	EXD 66207 (x2)	MOB 16307	3243 €
Paillasse ExAO 4 Elèves	4050 x 600 x 900 mm	EXA 66807 (x2)	MOB 16307	3605 €	EXD 66807 (x2)	MOB 16307	3653 €
Paillasse ExAO 2 Elèves	3080 x 600 x 900 mm	EXA 66207 (x2)	MOB 26307	3241 €	EXD 66207 (x2)	MOB 26307	3279 €
Paillasse ExAO 4 Elèves	4200 x 600 x 900 mm	EXA 66807 (x2)	MOB 26307	3641 €	EXD 66807 (x2)	MOB 26307	3689 €

PAILLASSES POLYVALENTES EXAO-FLAT AVEC PLOT CENTRAL - PROFONDEUR 750 MM

Descriptif (L x p x H mm)	Référence Tables ExAO	Gamme "4 pieds"		Gamme "A dégagement latéral"			
		Référence Plot Technique	Prix TTC	Référence Tables ExAO	Référence Plot Technique	Prix TTC	
Paillasse ExAO 2 Elèves	2930 x 750 x 900 mm	EXA 76207 (x2)	MOB 17307	3349 €	EXD 76207 (x2)	MOB 17307	3405 €
Paillasse ExAO 4 Elèves	4050 x 750 x 900 mm	EXA 76807 (x2)	MOB 17307	3785 €	EXD 76807 (x2)	MOB 17307	3833 €
Paillasse ExAO 2 Elèves	3080 x 750 x 900 mm	EXA 76207 (x2)	MOB 27307	3386 €	EXD 76207 (x2)	MOB 27307	3442 €
Paillasse ExAO 4 Elèves	4200 x 750 x 900 mm	EXA 76807 (x2)	MOB 27307	3822 €	EXD 76807 (x2)	MOB 27307	3870 €

POUR L'ESPACE PROFESSEUR...

Descriptif (L x p x H mm)	Référence Tables ExAO	Gamme "4 pieds"		Gamme "A dégagement latéral"			
		Référence Plot Technique	Prix TTC	Référence Tables ExAO	Référence Plot Technique	Prix TTC	
Paillasse ExAO professeur	3000 x 750 x 900 mm	EXA 76807	MOB 37507	2480 €	EXD 76807	MOB 37507	2504 €



Lycée "Gustave Ferrié" - 75010 Paris
Salle de Physique - Chimie et ExAO (Revêtement Grès Emailé), agencée en demi-épi...

LES AGENCEMENTS EN DEMI-EPI

Le principe du Demi-Epi joint l'utile à l'agréable.

Cette salle très esthétique, permet d'associer les paillasses de travail perpendiculairement à un Linéaire Mural, libérant totalement la perspective du tableau et de la chaire professeur.

Le Linéaire est constitué par l'association de tables sèches. L'Appui au mur définit la longueur de cette paillasse murale.

Tous les intervalles entre tables peuvent être exploités pour y glisser des meubles de rangement sous paillasse à portes ou à tiroirs, ou des meubles pour unité centrale. Le mur constitue alors un support pratique de goulottes en continu équipées de prises et permettant la distribution des courants forts et faibles au niveau du linéaire et de chaque poste de travail. Un porte clavier extractible peut être positionné sous le plan de travail en linéaire ou sur la table élève en retour. Le Linéaire devient un espace ExAO...

LES PAILLASSES ExAO & IMPLANTATIONS SPÉCIFIQUES



En Hauteur 800 mm, ces paillasses sont adaptées aux Personnes à Mobilité Réduite.

En option les paillasses peuvent être équipées d'un dossier anti-chutes, d'un support de clavier extractible, de meubles de rangement pour Unité Centrale ou de Meubles sous paillasse à porte ou à tiroirs pour le rangement des équipements à proximité immédiate des élèves...

Le plateau de forte épaisseur 30 mm est constitué d'un panneau en CTBH de 22 mm revêtu de Dalles de Grès, de Verre Emailé ou de Stratifié ...



Modèle présenté EASY 750187
"Paillasse Latérale de dimensions 1800 x 750 x 900 mm"
Revêtement Verre
avec Piètements à Dégagement Latéral

Modèles proposés en Version "4 Pieds" ou "A Dégagement Latéral"

Passe-câbles intégrés dans le plateau, au centre ou en extrémité du plateau

Plateau sans débordement permettant la juxtaposition et la modularité des tables. Les plateaux ainsi fixés sur la structure métallique sont inarrachables

Hauteur des Paillasses normalisée à 900 mm. Sur demande ces tables peuvent être réalisées en hauteur inférieure

Structure Métallique soudée en tube carré de 35 x 35 mm de section, revêtu d'une peinture époxy cuite au four

Un voile de fond fixé en 4 points sur les piètements assure l'indéformabilité du parallélogramme. Il peut supporter les prises à commander séparément



Modèle présenté MOB 60180
"Paillasse Latérale de dimensions 1800 x 600 x 900 mm"
Revêtement Grès
avec Piètements 4 Pieds en H

Vérins de mise à niveau avec platine de fixation monobloc. Course de 50 mm

PAILLASSES LATÉRALES EN PROFONDEUR 600 MM

Descriptif (L x p x H mm)	Gamme "4 pieds"		Gamme "A dégagement latéral"		
	Référence	Prix TTC	Référence	Prix TTC	
Table Latérale Grès	1350 x 600 x 900 mm	MOB 601350	455 €	EASY 601350	482 €
Table Latérale Grès	1500 x 600 x 900 mm	MOB 601500	491 €	EASY 601500	521 €
Table Latérale Grès	1800 x 600 x 900 mm	MOB 600180	520 €	EASY 600180	551 €
Table Latérale TopLab	1350 x 600 x 900 mm	MOB 601355	491 €	EASY 601355	520 €
Table Latérale TopLab	1500 x 600 x 900 mm	MOB 601505	530 €	EASY 601505	559 €
Table Latérale TopLab	1800 x 600 x 900 mm	MOB 600185	557 €	EASY 600185	589 €
Table Latérale Emalit	1350 x 600 x 900 mm	MOB 601357	479 €	EASY 601357	507 €
Table Latérale Emalit	1500 x 600 x 900 mm	MOB 601507	517 €	EASY 601507	548 €
Table Latérale Emalit	1800 x 600 x 900 mm	MOB 600187	544 €	EASY 600187	577 €
Table Latérale Stratifié	1350 x 600 x 900 mm	MOB 601353	412 €	EASY 601353	436 €
Table Latérale Stratifié	1500 x 600 x 900 mm	MOB 601503	420 €	EASY 601503	445 €
Table Latérale Stratifié	1800 x 600 x 900 mm	MOB 600183	441 €	EASY 600183	467 €

Avis d'expert...



Des accessoires pratiques pour ranger et protéger vos équipements informatiques. Retrouvez ces références dans les pages suivantes de ce catalogue...

PAILLASSES LATÉRALES EN PROFONDEUR 750 MM

Descriptif (L x p x H mm)	Gamme "4 pieds"		Gamme "A dégagement latéral"		
	Référence	Prix TTC	Référence	Prix TTC	
Table Latérale Grès	1350 x 750 x 900 mm	MOB 751350	549 €	EASY 751350	583 €
Table Latérale Grès	1500 x 750 x 900 mm	MOB 751500	587 €	EASY 751500	621 €
Table Latérale Grès	1800 x 750 x 900 mm	MOB 750180	613 €	EASY 750180	650 €
Table Latérale TopLab	1350 x 750 x 900 mm	MOB 751355	585 €	EASY 751355	620 €
Table Latérale TopLab	1500 x 750 x 900 mm	MOB 751505	620 €	EASY 751505	669 €
Table Latérale TopLab	1800 x 750 x 900 mm	MOB 750185	650 €	EASY 750185	707 €
Table Latérale Emalit	1350 x 750 x 900 mm	MOB 751357	573 €	EASY 751357	608 €
Table Latérale Emalit	1500 x 750 x 900 mm	MOB 751507	614 €	EASY 751507	651 €
Table Latérale Emalit	1800 x 750 x 900 mm	MOB 750187	640 €	EASY 750187	679 €
Table Latérale Stratifié	1350 x 750 x 900 mm	MOB 751353	438 €	EASY 751353	464 €
Table Latérale Stratifié	1500 x 750 x 900 mm	MOB 751503	471 €	EASY 751503	500 €
Table Latérale Stratifié	1800 x 750 x 900 mm	MOB 750183	492 €	EASY 750183	522 €

OPTIONS...

Descriptif (L x p x H mm)	Référence	Prix TTC
Dossieret Antichute (au Mètre Linéaire)	MOB 3002	30 €
Support Clavier/Souris Extractible	ACI 200888	89 €
Meuble Unité Centrale Sous Paillasse	EXA 7005	249 €

Collège Vignaud – 91 Limours

Poste de travail ActiMob, réglable en hauteur par manivelle pour les personnes à mobilité réduite.

Structure à dégagement latéral à Double Colonne verticale.

Cette table est associée à un plot technique, mais elle peut être associée avec une paillasse, un établis...



LES POSTES DE TRAVAIL RÉGLABLES EN HAUTEUR PAR MANIVELLE “GAMME ACTIMOB”

Poste de travail réglable en hauteur en continu, pour permettre d'ajuster le plan à son utilisateur : assis, debout ou en fauteuil...

Ces postes ergonomiques sont particulièrement recommandés pour les salles pouvant recevoir des Personnes à Mobilité Réduite. Ils offrent aussi une parfaite polyvalence.

Ils peuvent être associés à des plots techniques et informatiques.

Ils peuvent être équipés de meubles SSP.



Ces meubles sont adaptés aux Personnes à Mobilité Réduite.

LE MOBILIER DYNAMIQUE & ERGONOMIQUE

Une gamme est proposée en largeur, 1200 mm, 1500 mm et 1800 mm

Le plateau de forte épaisseur est proposé en Grès Emailé, Verre Emailé, TopLab ou Stratifié... (Autres matériaux sur demande...)

Postes de Forte capacité 300 Kg

Structure Métallique soudée en tube carré de forte section, revêtu d'une peinture époxy cuite au four.

Plateau sans débordement permettant la juxtaposition et la modularité des tables.

Dispositif de réglage composé de 4 vérins autoguidés, fixés aux piètements; rotule et axe d'entraînement permettant, une élévation continue et synchronisée de part et d'autre du poste de travail, même si les poids ne sont pas répartis en surface...

Toutes les tables sont proposées en Profondeur Standard de 600 mm ou 750 mm.

Hauteur de Réglage: de 740 à 1130 mm

La Manivelle est une poignée escamotable, facile à manoeuvrer, et de construction très robuste...

Vérins de mise à niveau avec platine de fixation monobloc. Course de 50 mm

Structure à dégagement latéral à Double Colonne verticale. Cette table peut s'associer à tous les types d'équipements: plots techniques, paillasse, établis...

Modèle présenté ACT 6083 "Paillasse Réglable par Manivelle, Revêtement Stratifié"
Paillasse de 1500 x 600 x R mm



Avis d'expert...

Pensez aux plots informatiques de la gamme ActiMob, avec écran plat sur colonne motorisée réglable en hauteur. Meuble adapté aux personnes à mobilité réduite !



Un Poste de Travail réglable en hauteur en continu, pour permettre d'ajuster le plan à son utilisateur: assis ou debout....

PAILLASSE RÉGLABLE EN HAUTEUR PAR MANIVELLE - PROFONDEUR 600 MM

Descriptif (L x p x H mm)	Revêtement Grès Emailé		Revêtement Verre Emailé		Revêtement Trespa TopLab		Revêtement Stratifié	
	Référence	Prix TTC	Référence	Prix TTC	Référence	Prix TTC	Référence	Prix TTC
Paillasse Rég. Manivelle 1200 x 600 x (R) mm	ACTI 6020	887 €	ACTI 6027	948 €	ACTI 6025	953 €	ACTI 6023	856 €
Paillasse Rég. Manivelle 1500 x 600 x (R) mm	ACTI 6080	938 €	ACTI 6087	1 007 €	ACTI 6085	1 011 €	ACTI 6083	906 €
Paillasse Rég. Manivelle 1800 x 600 x (R) mm	ACTI 6030	993 €	ACTI 6037	1 067 €	ACTI 6035	1 072 €	ACTI 6033	962 €

PAILLASSE RÉGLABLE EN HAUTEUR PAR MANIVELLE - PROFONDEUR 750 MM

Descriptif (L x p x H mm)	Revêtement Grès Emailé		Revêtement Verre Emailé		Revêtement Trespa TopLab		Revêtement Stratifié	
	Référence	Prix TTC	Référence	Prix TTC	Référence	Prix TTC	Référence	Prix TTC
Paillasse Rég. Manivelle 1200 x 750 x (R) mm	ACTI 7020	916 €	ACTI 7027	941 €	ACTI 7025	946 €	ACTI 7023	884 €
Paillasse Rég. Manivelle 1500 x 750 x (R) mm	ACTI 7080	1 009 €	ACTI 7087	1 038 €	ACTI 7085	1 044 €	ACTI 7083	978 €
Paillasse Rég. Manivelle 1800 x 750 x (R) mm	ACTI 7030	1 052 €	ACTI 7037	1 149 €	ACTI 7035	1 156 €	ACTI 7033	1021 €

Lycée "Félix Le Gaillard" - 16 Barbézieux - Projet Réalisé en Partenariat avec le Conseil Régional de Poitou-Charentes

Salle Polyvalente de Sciences (Revêtement Grès Emailé),

1 Poste destiné aux Personnes à Mobilité Réduite (PMR) est positionné conformément à la réglementation, à l'avant de la salle. Il est composé par association d'un Plot Technique Hauteur 800 mm (MOB 26300-H) et d'une Table Réglable en Hauteur par dispositif motorisé de 1800 x 600 x 690 à 1130 mm (ACMO 6030)

Paillasse Professeur et Elèves, Sièges, Tableaux, Meubles de Rangement, Equipements Electriques....etc, vont parfaire cet agencement, nous vous invitons à poursuivre la visite...



LES POSTES DE TRAVAIL RÉGLABLES EN HAUTEUR SUR COLONNE MOTORISÉE

- Vitesse élevée et amplitude importante
- Confort sonore, design fin et compact

Ces postes offrent une parfaite polyvalence aux espaces collectifs recevant du Public à Mobilité Réduite ou pour certaines filières scientifiques où le confort de manipulation nécessite de pouvoir ajuster le poste à la taille des utilisateurs...



Ces meubles sont adaptés aux Personnes à Mobilité Réduite.

LE MOBILIER DYNAMIQUE & ERGONOMIQUE

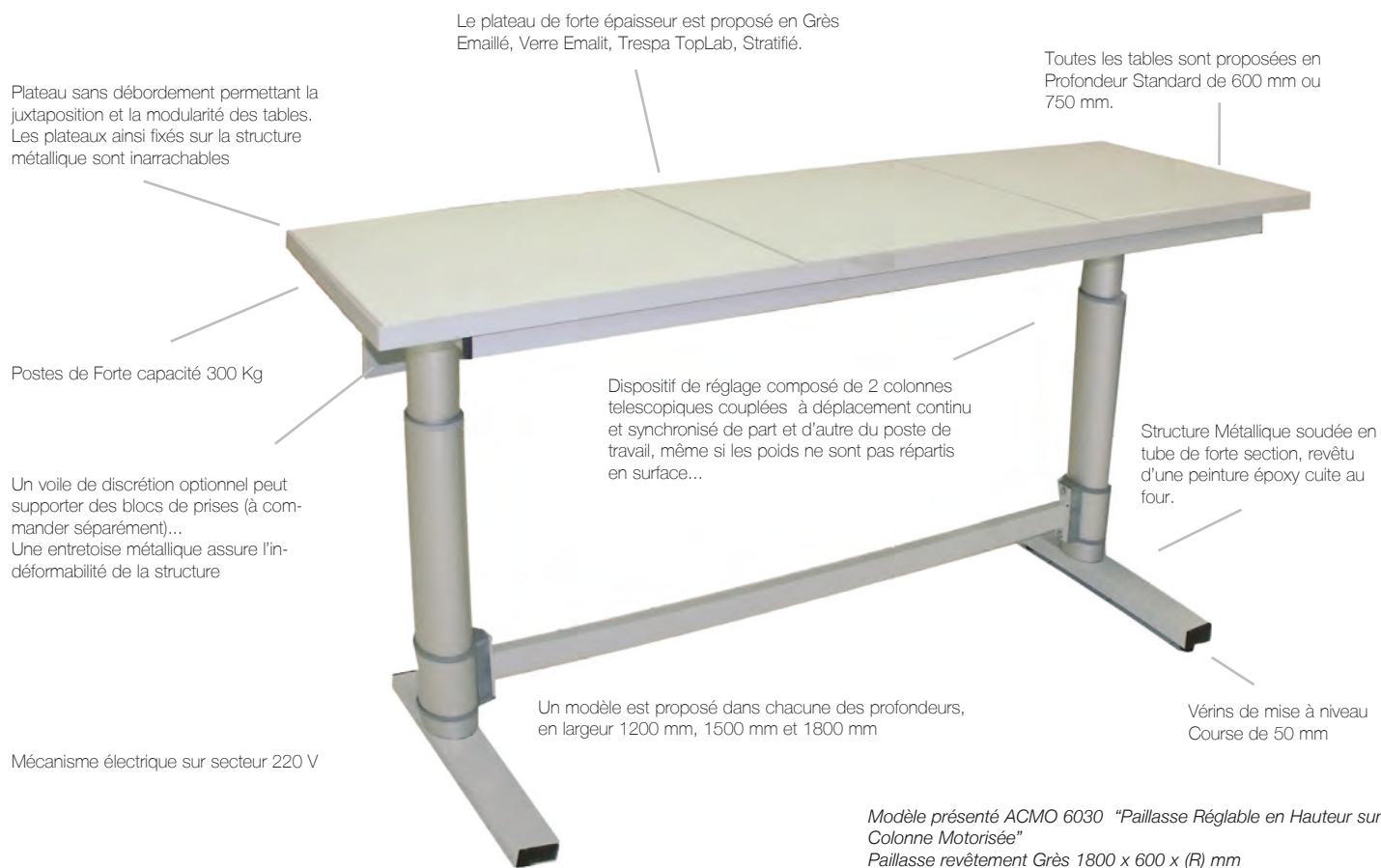

Sa structure à dégagement latéral intègre la fonction de réglage motorisé...
Ce modèle peut s'associer à tous les types d'équipements : plots techniques, paillasses, établis...
Les Piètements à Dégagement Latéral et le Cadre sous plateau assurent une grande robustesse et une parfaite linéarité au plan de travail...

Hauteur de Réglage: de 730 à 1130 mm.



Les colonnes sont pilotées par un pupitre de commande fixé sous le plateau ou par télécommande radio-fréquence optionnelle. Le pupitre affiche la hauteur désirée...



Un Poste de Travail réglable en hauteur en continu, pour permettre d'ajuster le plan à son utilisateur: assis ou debout...

PAILLASSE RÉGLABLE EN HAUTEUR MOTORISÉE - PROFONDEUR 600 MM

Descriptif (L x p x H mm)	Revêtement Grès Emailé		Revêtement Verre Emailé		Revêtement Trespa TopLab		Revêtement Stratifié	
	Référence	Prix TTC	Référence	Prix TTC	Référence	Prix TTC	Référence	Prix TTC
Paillasse Rég. Motorisée 1200 x 600 x (R) mm	ACMO 6020	2 213 €	ACMO 6027	2 236 €	ACMO 6025	2 246 €	ACMO 6023	2 201 €
Paillasse Rég. Motorisée 1500 x 600 x (R) mm	ACMO 6080	2 386 €	ACMO 6087	2 429 €	ACMO 6085	2 444 €	ACMO 6083	2 375 €
Paillasse Rég. Motorisée 1800 x 600 x (R) mm	ACMO 6030	2 528 €	ACMO 6037	2 578 €	ACMO 6035	2 591 €	ACMO 6033	2 512 €

PAILLASSE RÉGLABLE EN HAUTEUR MOTORISÉE - PROFONDEUR 750 MM

Descriptif (L x p x H mm)	Revêtement Grès Emailé		Revêtement Verre Emailé		Revêtement Trespa TopLab		Revêtement Stratifié	
	Référence	Prix TTC	Référence	Prix TTC	Référence	Prix TTC	Référence	Prix TTC
Paillasse Rég. Motorisée 1200 x 750 x (R) mm	ACMO 7020	2 338 €	ACMO 7027	2 364 €	ACMO 7025	2 369 €	ACMO 7023	2 327 €
Paillasse Rég. Motorisée 1500 x 750 x (R) mm	ACMO 7080	2 482 €	ACMO 7087	2 516 €	ACMO 7085	2 525 €	ACMO 7083	2 471 €
Paillasse Rég. Motorisée 1800 x 750 x (R) mm	ACMO 7030	2 631 €	ACMO 7037	2 665 €	ACMO 7035	2 673 €	ACMO 7033	2 617 €

OPTION

Descriptif (L x p x H mm)	Référence	Prix TTC
Télécommande Radio-Fréquence	TIREG 3001	127 €



LES ESTRADES

Un bâti entretoisé sert d'ossature à un plancher de forte épaisseur 30 mm revêtu d'un revêtement de sol classé non feu, résistant de type "grand passage" et facile d'entretien.

Une cornière anti-dérapante ceinture en "L" le périmètre de l'estrade.

La hauteur standard retenue est de 200 mm. La technique de construction du bâti la rend parfaitement insonore.

Une grille de ventilation latérale est fixée de part et d'autre de l'estrade.

Les Estrades sont livrées en 2 à 4 modules identiques à associer sur site...

Les dimensions des modèles standards peuvent être ajustées en fonction des contraintes de la salle...

Des modèles de plus grandes dimensions peuvent être proposés sur projet.

Descriptif (L x p x H mm)	Référence	Prix TTC
Estrade 3000 x 1800 x 200 mm	MOB 100	1 331 €
Estrade 3600 x 1800 x 200 mm	MOB 101	1 587 €
Estrade 4200 x 1800 x 200 mm	MOB 102	2 001 €





LES PODIUMS EN GRADINS

Les Podium en Gradins sont conçus par superposition d'estrades...

Un bâti entretoisé sert d'ossature à un plancher de forte épaisseur 30 mm revêtu d'un revêtement de sol classé non feu, résistant de type "grand passage" et facile d'entretien. Une cornière anti-dérapante en "L" ceinture le périmètre des estrades.

La hauteur standard retenue est de 200 mm par gradin. La technique de construction du bâti les rend parfaitement insonores. Les Estrades sont livrées en modules à associer sur site...

Des grilles de ventilation latérales sont fixées de part et d'autre des estrades. Une circulation d'air traversante horizontalement et verticalement est spécifiquement étudiée.

3 Modèles sont proposés en Standard, pour accueillir 18, 24 ou 32 élèves avec une allée centrale.

Des garde-corps sécurisent les gradins. La Hauteur totale indiquée dans le tableau s'entend hors garde-corps. (Hauteur des garde-corps 900 mm)

Des modèles de dimensions spécifiques peuvent être proposés sur projet.

Des rangements, des tableaux d'affichage ou d'écriture peuvent être adaptés à l'arrière des podium en fonction des configurations d'implantation... Les Tables et Sièges d'Amphithéâtres sont proposés par notre département MOBISKOOL - Mobilier de Collectivité...

Descriptif (L x p x H mm)		Référence	Prix TTC
Podium sur 3 Niveaux - 18 Places	4850 x 3000 x 600 mm	MOB 183	9 124 €
Podium sur 4 Niveaux - 24 Places	4850 x 4000 x 800 mm	MOB 184	11 125 €
Podium sur 4 Niveaux - 32 Places	5850 x 4000 x 800 mm	MOB 185	13 666 €



LES PAILLASSES

DE LAVERIE & VIDOIRS

Les paillasse de laverie à double cuve en bandeau :

Ces paillasse destinées aux salles de préparation peuvent être centrales ou combinées à des tables sèches ou rangements pour constituer des linéaires muraux.

Une partie de la paillasse est constituée par une cuve double en grès de grande profondeur dite "en bandeau" parce qu'elle dépasse de la façade de la paillasse (environ 50 mm).

La double-cuve mesure 920 x 560 x 205 mm.

Sous la cuve un carter de protection masque les attentes et évacuations avec portes coulissantes en standard pour libérer les circulations (ou battantes sur demande sans surcout) .

Le reste de la paillasse revêtu de Grès Emailé ou de Verre Emailé est équipé d'un placard à portes coulissantes ou battantes avec étagères réglables en hauteurs .

Toutes les paillasses de laverie sont livrées en 2 éléments (l'un humide, l'autre sec) à associer sur site.

Autres revêtements sur devis.

PROFONDEUR 600 MM + PROFONDEUR 750 MM

Descriptif (L x p x H mm)		Référence	Prix TTC
Paillasse de Laverie Grès Cuve en Bandeau	1800 x 600 x 900 mm	LP 6650	1 557 €
Paillasse de Laverie Verre Cuve en Bandeau	1800 x 600 x 900 mm	LP 6657	1 754 €
Paillasse de Laverie Grès Cuve en Bandeau	1800 x 750 x 900 mm	LP 7650	1 692 €
Paillasse de Laverie Verre Cuve en Bandeau	1800 x 750 x 900 mm	LP 7657	1 857 €



Les Paillasse de Laverie à Double-cuve Vulcathène

Ces paillasse destinées aux salles de préparation peuvent être centrales ou combinées à des tables sèches ou rangements pour constituer des linéaires muraux. Elles sont revêtues de Grès Emailé ou de Verre Emailé.

Une partie de la paillasse reçoit une double-cuve vulcathène et un mélangeur eau chaude / eau froide orientable.

Sous la cuve un carter de protection masque les attentes et évacuations avec portes battantes en standard ou coulissantes sur demande sans surcout. - Préciser "CL" après la référence.

Le reste de la paillasse est un placard avec étagères réglables en hauteurs.

Toutes les paillasse de laverie sont livrées en 2 éléments (l'un humide, l'autre sec) à associer sur site.

Deux largeurs (1800 ou 2400 mm) et deux profondeurs (600 ou 750 mm) au choix.

Autres revêtements sur devis.



Descriptif (L x p x H mm)	Référence	Prix TTC
Paillasse de Laverie Grés	1800 x 600 x 900 mm	LP 6630 1 570 €
Paillasse de Laverie Verre	1800 x 600 x 900 mm	LP 6637 1 645 €
Paillasse de Laverie Grés	2400 x 600 x 900 mm	LP 6640 1 680 €
Paillasse de Laverie Verre	2400 x 600 x 900 mm	LP 6647 1 798 €
Paillasse de Laverie Grés	1800 x 750 x 900 mm	LP 7630 1 680 €
Paillasse de Laverie Verre	1800 x 750 x 900 mm	LP 7637 1 765 €
Paillasse de Laverie Grés	2400 x 750 x 900 mm	LP 7640 1 890 €
Paillasse de Laverie Verre	2400 x 750 x 900 mm	LP 7647 1 967 €

Avis d'expert...

Trespa TopLab et Varicor sont des Matériaux bien adaptés aux Laveries pour leur résistance aux produits les plus agressifs (Acides, Nitrate d'Argent, Colorants...), n'hésitez pas à nous demander un devis.

Des équipements électriques sur Dosseret peuvent être installés au dessus du placard...

Le Vidoir sur Chaise LP 550

Les vidoirs sur chaises sont des points d'eau installés indifféremment dans les salles de préparation, les réserves, ou laboratoires de TP.

Ils sont réalisés avec une cuve dite "Faculté" de grandes dimensions 500 x 600 x 350 mm en grès avec trop plein et vidange.

La cuve est posée sur une chaise métallique en tube carré de 35 x 35 mm de section avec vérins de mise à niveau et platines de fixation au sol.

Un carrossage masque les canalisations.

Un caisson arrière porte en standard un Chandelier Eau Froide et peut en option être équipé d'un mélangeur eau chaude / eau froide.

Dimensions 500 x 750 x 900 mm.



Descriptif (L x p x H mm)	Référence	Prix TTC
Vidoir sur Chaise	500 x 750 x 900 mm	LP 550 926 €



Les Paillasse de Pesée

Les paillasse de pesée Mobilab sont constituées d'une table en verre émaillé en 750 mm de profondeur, autres revêtements sur devis.

La partie centrale de la table est extrudée pour laisser la place au plateau anti-vibratile.

Le module anti-vibratile est composé de plaques de marbre de forte épaisseur 60 mm maintenues à l'écartement par un cadre métallique boulonné dans la masse.

Le plateau porte balance positionné à l'alignement du plateau de la paillasse, repose sur les jambages granit isolés par des Spring Blocs (amortisseurs à ressorts à spires non jointives inclus dans un bloc caoutchouc).

Le poids de l'ensemble contribue avec ses amortisseurs à supprimer les vibrations.

Le plateau anti-vibratile mesure 600 x 450 mm.

Autres dimensions sur devis.

Descriptif (L x p x H mm)	Référence	Prix TTC
Paillasse de Pesée	1000 x 750 x 900 mm	LP 1057 1352 €
Paillasse de Pesée	1800 x 750 x 900 mm	LP 1857 1646 €



LES ÉVIERS

EN CÉRAMIQUE OU VARICOR SUR MEUBLES PLACARDS

Lycée "Blaise Pascal" - 93 Villemomble - Projet Réalisé en Partenariat avec le Conseil Régional d'Ile de France

Salle d'Enseignement Sanitaire et Social (Revêtement Verre Emailé),

Il s'agit d'une salle très polyvalente composée par association de Meubles Eviers, de Meubles de Cuisson et de Meubles de Rangement... Les bahuts revêtus de verre émaillé offrent de vastes plans de travail. Le verre est dans ce cas choisi, pour ses qualités d'hygiène de surface... Tous les équipements électroménagers (voir notre chapitre "Équipement Général de Laboratoire") sont intégrés dans les meubles afin d'optimiser l'agencement...

Des Armoires double-corps de grande capacité servant de vaisseliers complètent ce projet... (Voir la rubrique "Rangement" de ce catalogue).

Les Eviers Sur Meuble

Destinés aux salles de préparation et salles d'Enseignement Sanitaire et Social, les Eviers sur meuble peuvent être combinés à des meubles et équipements électro-ménagers en Ilots Centraux ou Linéaires Muraux. Ils sont proposés avec 1 ou 2 Cuves associées à 1 ou 2 Egouttoirs. Sous l'évier, un meuble de protection masque les attentes et évacuations. Il est équipé de 2 portes battantes ou coulissantes (en option) préciser "CL" après la référence.

Robinetterie à choisir au chapitre dédié.



Descriptif (L x p x H mm)	Référence	Prix TTC
Évier sur meuble - 1 cuve		
Évier 1 Cuve - 1 Egouttoir 1000 x 600 x 900 mm	EVI 4560	850 €
Évier 1 Cuve - 2 Egouttoirs 1200 x 600 x 900 mm	EVI 3663	1048 €
Évier sur meuble - 2 cuves		
Évier 2 Cuves - 1 Egouttoir 1200 x 600 x 900 mm	EVI 4550	880 €
Évier 2 Cuves - 2 Egouttoirs 1400 x 600 x 900 mm	EVI 3182	1172 €

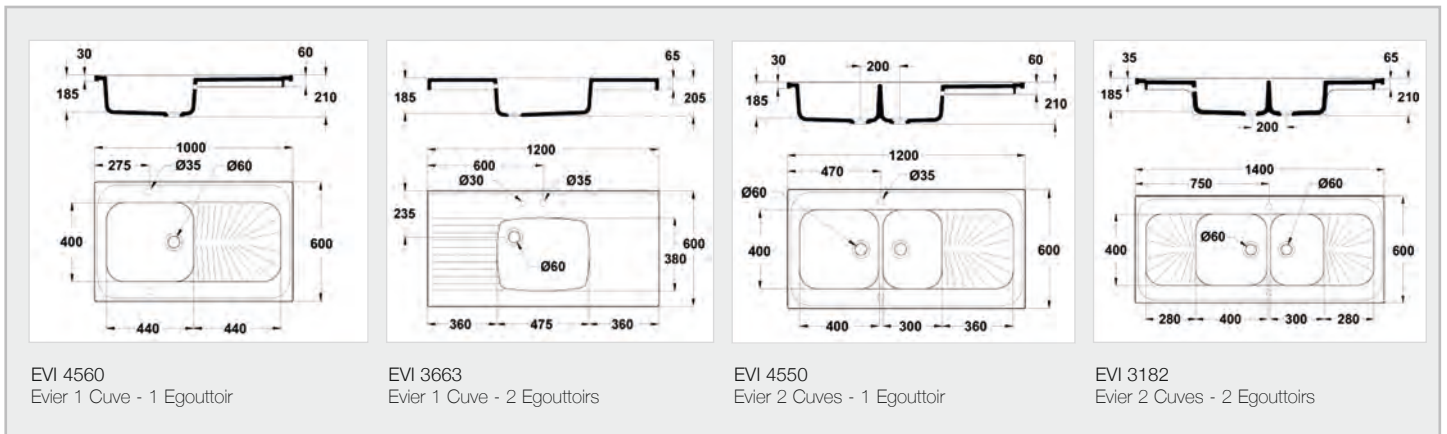

Les Eviers Varicor Sur Meuble

Destinés aux salles de préparation et salles d'Enseignement Sanitaire et Social, les Eviers Varicor sur meuble peuvent être combinés à des meubles et équipements électro-ménagers en Ilots Centraux ou Linéaires Muraux. Ils sont proposés avec 1 ou 2 Cuves associées à 1 ou 2 Egouttoirs. Sous l'évier, un meuble de protection masque les attentes et évacuations. Il est équipé de 2 portes battantes ou coulissantes (en option) préciser "CL" après la référence.

Robinetterie à choisir au chapitre dédié.



Descriptif (L x p x H mm)	Référence	Prix TTC
Évier Varicor sur meuble - 1 cuve		
Évier 1 Cuve - 1 Egouttoir 1000 x 600 x 900 mm	VARI 4560	1028 €
Évier 1 Cuve - 2 Egouttoirs 1200 x 600 x 900 mm	VARI 3663	1231 €
Évier Varicor sur meuble - 2 cuves		
Évier 2 Cuves - 1 Egouttoir 1200 x 600 x 900 mm	VARI 4550	1238 €
Évier 2 Cuves - 2 Egouttoirs 1400 x 600 x 900 mm	VARI 3182	1528 €

Collège Arthur Chaussy - 77 Brie-Comte-Robert

La cuisine pédagogique est composée de 4 postes de travail, équipés en matériel performant : 2 tables de cuisson vitrocéramiques, 2 tables de cuisson électriques et 4 fours à air pulsé.

Avec de grandes surfaces de travail, la cuisine permet de travailler en binômes et d'avoir une vue globale des élèves.



LES SALLES D'ENSEIGNEMENT

SANITAIRE & SOCIAL

La Salle d'Enseignement Sanitaire et Social est la combinaison réussie de Plans de Travail, de Meubles de Rangement et d'Équipements Electro-ménager, par association ou intégration...

L'Expérience acquise dans la confection des mobiliers de laboratoire est mise à profit pour constituer les ensembles adaptés aux besoins spécifiques de cet enseignement.

Ce catalogue contient l'ensemble des équipements nécessaires à la réalisation des implantations de CSS. On retrouve au chapitre "Paillasse" et au chapitres "Rangements de Laboratoires" les meubles à associer aux appareils électroménagers proposés au chapitre "Équipements Meublants".

Certaines intégrations justifient des adaptations réalisées par notre département technique: Fours intégrés, Plaques de Cuisson encastrées...



Lycée Darius Milhaud - 94 Le Kremlin-Bicêtre

Pôle « Services à l'utilisateur » : Dans cette configuration, la cuisine pédagogique est constituée de 8 postes de travail. Nous avons créé spécialement pour cet établissement une armoire triple corps pour le rangement des ustensiles de cuisine. Une zone buanderie a été créée avec lave linge et sèche linge.

Casseroliers, vaisseliers, équipements de cuisine...

...vous satisfaire avec du mobilier de rangement qui vous apporte l'esthétique, le confort et l'ergonomie vous garantissant un vrai plaisir d'enseigner au quotidien.

Avec plus de 40 ans d'existence, MOBILAB vous offre des produits et services de qualité, deux piliers de notre réussite et de la satisfaction de nos clients !





GAMME INOX

POUR VOS CUISINES OU LABORATOIRES...



Vous recherchez une table inox pour l'équipement d'une cuisine ou d'un laboratoire ?

Mobilab propose une gamme complète en inox pour les professionnels.

Nos tables existent dans de nombreuses dimensions, se déclinent avec ou sans dossier, sur pieds (verin ABS), roulettes (Polyamide / Inox) ou bien encore suspendue (sur projet). Selon l'usage que vous leur destinez, nous concevons des tables répondant à vos besoins : table avec bac de plonge, table de dressage, de déboitage, fixe ou de découpe...

Nous proposons aussi tous les accessoires nécessaires dans l'univers des espaces Inox: Lave-mains, Dessertes, Rayonnages...etc

La collection présentée dans ce catalogue n'est qu'une sélection... D'autres modèles et d'autres dimensions peuvent être proposés sur devis.

LAVE MAINS INOX & ACCESSOIRES DE LAVE MAINS



Lave main à commande fémorale 460 x 380 x 524 mm - 9 Kg

Lave-mains à commande fémorale cuve rectangulaire
Cuve emboutie - Forme rectangulaire - Lave avant bras
Avec dossier incliné à 30°, flexible de liaison, siphon, bec col de cygne, raccord EC/EF en 1/2"
Clapet anti-retour
Prémélangeur eau chaude / froide
Robinet poussoir réglé en usine à : 6 l/min
Faible consommation d'eau, faites rimer écologie avec économies !

Les plus :

Ergonomie : Panneau fémoral adapté à toute taille d'utilisateur
Hygiène : Dossier incliné à 30°, pas de rétention liquide
Sécurité : Adapté à la norme HQE (Haute Qualité Environnementale) avec tempo stop agréé SRIPS

Descriptif (L x p x H mm)	Référence	Prix TTC
Lave main à commande fémorale	460 x 380 x 524 mm - 9 Kg INOC 3000	380 €

Sèche mains électrique automatique 278 x 210 x 246 - 6.7 Kg

Construction : en acier épaisseur 2 mm
Finition : époxy blanc
Puissance : 2,450 kW - 220 V

Descriptif (L x p x H mm)	Référence	Prix TTC
Sèche mains électrique automatique	278 x 210 x 246 - 6.7 Kg INOC 3010	626 €



Distributeur de Papier en Feuilles 265 x 110 x 340 mm

Distributeur d'essuie-mains papier pliés :
Capot ABS blanc
Châssis ABS gris
Capacité : 400 à 600 essuie-mains
Visualisation du niveau de papier
4 points de fixation
Fermeture sécurisée avec clé
Ergonomie : changement facile des consommables

Descriptif (L x p x H mm)	Référence	Prix TTC
Distributeur de Papier en Feuilles	265 x 110 x 340 mm INOC 3020	44 €

Distributeur de Papier en Rouleau 220 x 220 x 310 mm

Capot ABS transparent fumé - Châssis ABS gris
Capacité : 450 formats (bobine Ø 205 mm)
4 points de fixation
Fermeture sécurisée avec clé

Descriptif (L x p x H mm)	Référence	Prix TTC
Distributeur de Papier en Rouleau	220 x 220 x 310 mm INOC 3022	44 €



LMDESS



Distributeur de savon inox 850 ml, 105 x 115 x 182 mm

Inox brillant AISI 304L
Système de fixation renforcé
Verrouillage du capot à clé
Voyant de niveau translucide
Hygiène : appareil tout inox (même la pompe)

Descriptif (L x p x H mm)	Référence	Prix TTC
Distributeur de savon inox	850 ml, 105 x 115 x 182 mm INOC 3030	91 €

Support de Sac Poubelle à Pédale - Sacs jusqu'à 100 L

Fabrication : inox AISI 304L
Ouverture : par pédale
2 roulettes Ø 60 mm à l'arrière
Couvercle : PVC Ø 345 mm (gris, bleu, jaune, vert, rouge au choix)

Les plus :

Ergonomie : Sangle caoutchouc très facilement amovible
Hygiène : Inox AISI 304 (18.10)
Tri sélectif (possible, avec capots de couleurs sur devis)

Descriptif (L x p x H mm)	Référence	Prix TTC
Support de Sac Poubelle à Pédale	Sacs jusqu'à 100 L INOC 3035	369 €



TRI SÉLECTIF

CPB10A

CPB07A

LES TABLES INOX



Table à dosseret - largeur 600



Table centrale - largeur 600

Table inox sur vérins : Largeur 600 ou 700 mm / Centrale ou à dosseret

Dessus inox AISI 304L renforcé par un panneau collé en mélaminé hydrofuge ép.19 mm
 Dosseret plat 100 x 20 mm (arrière non fermé)
 Deux Largeurs au choix 700 ou 600 mm
 Angles droits
 Bandeau tout inox
 Coins pliés
 Bords droits tombés de 40 mm
 Pieds en tube inox AISI 304L, Ø 38 mm, démontables
 Montage des pieds sans outil par emboîtement dans les bandeaux inox - Système breveté
 Vérins ABS réglables sur 30 mm
 Charge totale admise = 150 kg (répartis)

Les plus :

Sécurité : Bords tombés 3 plis qui évitent tout dépôt et les contaminations cachées, et préviennent tout risque de coupure
 Plan de travail tout inox = longévité accrue
 Bandeau tout inox = nettoyabilité et longévité
 Étagère basse en option type ETG - Profondeur 475 mm



Table à dosseret - largeur 700



Table centrale - largeur 700

TABLE INOX SUR VÉRINS - LARGEUR 600 MM

Descriptif (L x p x H mm)	TABLES CENTRALES		TABLES À DOSSERET	
	Référence	Prix TTC	Référence	Prix TTC
Table Inox 1000 x 600 x 900 mm	INOC 6010	506 €	INOC 6110	554 €
Table Inox 1200 x 600 x 900 mm	INOC 6012	540 €	INOC 6112	591 €
Table Inox 1400 x 600 x 900 mm	INOC 6014	581 €	INOC 6114	637 €
Table Inox 1600 x 600 x 900 mm	INOC 6016	628 €	INOC 6116	678 €
Table Inox 1800 x 600 x 900 mm	INOC 6018	672 €	INOC 6118	738 €
Table Inox 2000 x 600 x 900 mm	INOC 6020	707 €	INOC 6120	771 €

TABLE INOX SUR VÉRINS - LARGEUR 700 MM

Descriptif (L x p x H mm)	TABLES CENTRALES		TABLES À DOSSERET	
	Référence	Prix TTC	Référence	Prix TTC
Table Inox 1000 x 700 x 900 mm	INOC 7010	506 €	INOC 7110	558 €
Table Inox 1200 x 700 x 900 mm	INOC 7012	541 €	INOC 7112	596 €
Table Inox 1400 x 700 x 900 mm	INOC 7014	581 €	INOC 7114	628 €
Table Inox 1600 x 700 x 900 mm	INOC 7016	632 €	INOC 7116	690 €
Table Inox 1800 x 700 x 900 mm	INOC 7018	674 €	INOC 7118	746 €
Table Inox 2000 x 700 x 900 mm	INOC 7020	719 €	INOC 7120	777 €

OPTIONS : ÉTAGÈRES

Descriptif (L x p x H mm)	Référence	Prix TTC
Etagère Basse Optionnelle 1000 mm	INOE 1000	134 €
Etagère Basse Optionnelle 1200 mm	INOE 1200	143 €
Etagère Basse Optionnelle 1400 mm	INOE 1400	149 €
Etagère Basse Optionnelle 1600 mm	INOE 1600	169 €
Etagère Basse Optionnelle 1800 mm	INOE 1800	186 €
Etagère Basse Optionnelle 2000 mm	INOE 2000	204 €

OPTIONS : ROULETTES

Adaptation en Usine à la Commande
 2 avec frein + 2 sans frein
 Charge Totale répartie 100 kg

Descriptif (L x p x H mm)	Référence	Prix TTC
Jeu de Roulette 125 mm	INOR 135	218 €

Table Inox 1 Cuve dite "Table du Chef"

Tout inox AISI 304L
 Cuve : inox, soudée, dimensions (L x l x P) : 400 x 400 x 250 mm
 Livrées avec bonde et tube surverse
 Largeur 700 mm
 Dossier plat 100 x 20 mm (arrière non fermé)
 Angles droit
 Coins soudés
 Bandeau tout inox
 Bords droits tombés de 40 mm
 Dessus tout inox AISI 304L renforcé par un panneau collé en mélaminé hydrofuge ép. 19 m
 Pieds en tube inox Ø 38 mm démontables
 Vérins ABS réglables sur 30 mm
 Etagère basse en option type ETG - Profondeur 475 mm

Position de la cuve à préciser à la commande

Descriptif (L x p x H mm)	Référence	Prix TTC
Table du Chef Inox 1 Cuve (à Droite ou à Gauche)	1200 x 700 x 900 mm INOC 7212	955 €
Table du Chef Inox 1 Cuve (à Droite ou à Gauche)	1400 x 700 x 900 mm INOC 7214	1 006 €
Table du Chef Inox 1 Cuve (à Droite ou à Gauche)	1600 x 700 x 900 mm INOC 7216	1 095 €

OPTIONS

Descriptif (L x p x H mm)	Référence	Prix TTC
Tiroir Optionnel pour Table de Profondeur 600 mm	370 x 467 x 127 mm INOT 6006	305 €
Tiroir Optionnel pour Table de Profondeur 700 mm	370 x 567 x 127 mm INOT 7010	313 €
Bloc 3 Tiroirs pour Tables de Profondeur 700 mm	420 x 583 x 556 mm INOT 7310	1 036 €



Bloc 3 tiroirs optionnel
 Pour tables démontables de profondeur 700 uniquement
 Poignées intégrées
 Fourni avec 3 bacs gastros GN1/1 profondeur 100 mm, en polycarbonate



Tiroir optionnel
 + 1 bac inox GN2/3 hauteur 100 mm
 Sur glissières télescopiques inox
 Charge maxi par tiroir : 5 kg en utilisation

Les Plonges



Largeur 700 mm ou 600 mm
 Dessus : inox AISI 304L avec bords anti-ruissellement
 Bords droits tombés de 40 mm
 Angles droits
 Egouttoir : cannelé
 Livraison avec bonde et tube surverse simple
 Trou pour robinetterie Ø 31 (cache-trou en option)
 Dossier plat (ht 100 x l. 20 mm) arrière non fermé
 Bandeau tout inox

Cuve de :
 - 500 x 500 x 300 pour Tables en 700 mm
 - 500 x 400 x 300 pour Tables en 600 mm
 Etagère basse en option type ETG
 Coins soudés
 Pieds en tube inox AISI 304L, Ø 38 mm démontables
 Vérins ABS réglables sur 30 mm

Les plus :
 Montage des pieds sans outil par emboîtement dans les bandeaux inox - Système breveté
 Livraison démontée
 Etagères basses en inox AISI 304L 15/10 ème (en option)
 A préciser Egouttoir à Droite ou à Gauche

ACCESSOIRES POUR PLONGES ET TABLES DE CHEF

Descriptif (L x p x H mm)	Référence	Prix TTC
Douchette Mélangeuse (sans robinet de puisage) H = 1200 mm	INOC 5030	400 €
Douchette Mélangeuse Avec robinet de puisage H = 1200 mm	INOC 5031	545 €
Robinet Mélangeur Monotrou Saillie 300 mm / Hauteur 300 mm	INOC 5035	128 €

Descriptif (L x p x H mm)	Référence	Prix TTC
Plonge 1 Cuve + 1 Egouttoir Inox	1200 x 600 x 900 mm INOP 6112	919 €
Plonge 1 Cuve + 1 Egouttoir Inox	1400 x 600 x 900 mm INOP 6114	937 €
Plonge 2 Cuves + 1 Egouttoir Inox	1800 x 600 x 900 mm INOP 6118	1 210 €
Plonge 1 Cuve + 1 Egouttoir Inox	1200 x 700 x 900 mm INOP 7212	830 €
Plonge 2 Cuves + 1 Egouttoir Inox	1600 x 700 x 900 mm INOP 7214	1 065 €
Plonge 2 Cuves + 1 Egouttoir Inox	1800 x 700 x 900 mm INOP 7218	1 158 €



Douchette Mélangeuse
 Fixation sur table + équerre de fixation murale
 Acier Inox AISI 304L
 Mélangeur avec clapets anti-retour selon norme européenne EN13959
 Ressort de sécurité
 Flexible l. 1200 mm en tresse acier inox AISI 304L + EPDM standard, dn 12.5
 Débit en litre par minute pour une pression de 3/4 bars: 17 l/min
 Hauteur totale: 1200 mm
 Manettes ergonomiques avec tête à clapet 1/4 de tour
 Robinetteries EC/EF à tête céramique haute qualité
 Tête de douchette en inox intérieur selon normes européennes CE, ROHS et ACS

LES SOLUTIONS DE RANGEMENTS EN INOX

Les Bahuts Tout Inox



Largeur 600 ou 700 mm
 Tout inox AISI 304L
 Dessus à bords droits tombés de 40 mm, renforcé par un panneau collé en mélaminé hydrofuge
 2 portes coulissantes suspendues
 Poignées intégrées
 Sans serrure
 Dessus central ou adossé
 1 étagère intérieure réglable en hauteur
 Charge maxi : 50 kg répartis par niveau
 Sur pieds composite Ø 40 hauteur 155 mm, réglables sur +70 mm (hauteur maxi 220)
 Livrés avec le dessus monté
 Les plus :
 Hygiène : Portes coulissantes suspendues sans rail inférieur pour nettoyer d'un coup d'éponge

OPTIONS POUR BAHUTS

Descriptif (L x p x H mm)	Référence	Prix TTC
Dosseret Inox Optionnel pour Bahut 1000 mm	INOD 1000	103 €
Dosseret Inox Optionnel pour Bahut 1200 mm	INOD 1200	109 €

Descriptif (L x p x H mm)	Référence	Prix TTC
Bahuts Tout Inox à Portes Coulissantes 1000 x 600 x 900 mm	INO B 6010	1 209 €
Bahuts Tout Inox à Portes Coulissantes 1200 x 600 x 900 mm	INO B 6012	1 315 €
Bahuts Tout Inox à Portes Coulissantes 1000 x 700 x 900 mm	INO B 7010	1 252 €
Bahuts Tout Inox à Portes Coulissantes 1200 x 700 x 900 mm	INO B 7012	1 421 €



Les Bahuts Mixtes à Portes et Tiroirs

Meuble 2 portes coulissantes :
 Tout inox AISI 304L
 2 portes coulissantes suspendues
 Poignées intégrées
 1 étagère intérieure réglable en hauteur
 Pieds composite noir hauteur 155 mm (+70 mm de réglage)
 Charge maxi : 50 kg répartis par niveau
 Sans serrure
 Bloc 3 tiroirs gastros GN1/1 :
 Tout inox AISI 304L
 Poignées intégrées
 Pouvant recevoir des bacs gastros GN1/1 (non fournis)
 Sur glissières inox

Descriptif (L x p x H mm)	Référence	Prix TTC
Bahut 2 portes coulissantes + 3 Tiroirs gastros GN1/1 - 1500 x 700 x 900 mm	INOM 7315	2 875 €
Bahut 2 portes coulissantes + 3 Tiroirs gastros GN1/1 - 2000 x 700 x 900 mm	INOM 7320	3 277 €

Les Meubles Suspendus

Hauteur 600 mm
 Inox AISI 304L
 2 portes coulissantes suspendues
 1 étagère réglable en hauteur
 Livrés montés avec 2 pattes de fixation murale
 Charge maxi : 50 kg répartis par niveau
 Sans serrure
 Toit plat



Descriptif (L x p x H mm)	Référence	Prix TTC
Meuble à Suspendre Tout Inox Portes Coulissantes 1000 x 407 x 600 mm	INOS 1110	748 €
Meuble à Suspendre Tout Inox Portes Coulissantes 1200 x 407 x 600 mm	INOS 1112	818 €



Les Kits Rayonnages

Structure portante en profilé aluminium à haute résistance et anodisé à 20 microns
 4 niveaux, espace inter-niveaux : 395 mm
 Clayettes : amovibles en polyéthylène, à haute résistance et certifié atoxique
 Charge maxi par étagère : 240 kg

Les plus :
 Ultra économique
 Facile à installer
 Facile à nettoyer
 Supporte de lourdes charges

Descriptif (L x p x H mm)	Référence	Prix TTC
Kit Rayonnage de 995 x 375 x 1700 mm	INOR 341	362 €

Armoire 2 Portes Battantes 1200 x 600 x 1935 mm

Tout inox AISI 304L
 Structure renforcée de série
 Portes battantes doublées pour une meilleure stabilité et rigidité de l'armoire
 Portes battantes renforcées sur 3 charnières en acier inoxydable
 1 serrure et 1 poignée par porte
 Serrure à 2 points sur chaque porte
 Aérations hautes et basses
 Charge par étagère : 50 kg répartis
 Pieds : ABS noir Ø 40 mm, réglables sur 70 mm
 Hauteur de façade : 1810 mm
 Dessus incliné à 15° anti-dépose d'objets
 Finition soudée
 Double plancher assurant une stabilité optimisée

Les plus :
 Ergonomie : 1 serrure et 1 poignée par porte
 Hygiène : Dessus et plafond lisses et inclinés à 15°
 Sécurité : Portes battantes encastrées sous le toit = sécurité supplémentaire à la fermeture à clé - Plis écrasés sur les étagères et triple pli sur les côtés



Descriptif (L x p x H mm)	Référence	Prix TTC
Armoire 2 Portes Battantes 1200 x 600 x 1935 mm	INOA 1012	2323 €



Armoire 2 Portes Coulissantes 1200 x 600 x 1935 mm

Tout inox AISI 304L
 Dessus : incliné à 15°
 2 portes coulissantes doublées sans rail inférieur
 Hauteur façade : 1772 mm
 Serrure + poignées
 4 pieds composite noir Ø 40, hauteur 155 mm, réglables sur 70 mm (6 pieds à partir de 1600 mm)
 3 étagères (largeur 506 mm) dont 2 réglables en hauteur
 Charge par niveau : 50 kg répartis

Descriptif (L x p x H mm)	Référence	Prix TTC
Armoire 2 Portes Coulissantes 1200 x 600 x 1935 mm	INOA 2012	2721 €

Armoire Entretien (ou à Balais) 1 Porte 600 x 475 x 1935 mm

Tout inox AISI 304L
 Structure renforcée de série
 Portes battantes doublées pour une meilleure stabilité et rigidité de l'armoire
 Portes battantes renforcées sur 3 charnières en acier inoxydable
 1 serrure et 1 poignée par porte
 Serrure à 2 points sur chaque porte
 Aérations hautes et basses
 Charge par étagère : 50 kg répartis
 Pieds : ABS noir Ø 40 mm, réglables sur 70 mm
 Disponibles sur roulettes (sauf modèle 1 porte)
 Hauteur de façade : 1810 mm

Dessus incliné à 15° anti-dépose d'objets
 Finition soudée
 Double plancher assurant une stabilité optimisée

Les plus :
 1 cloison verticale s'arrêtant à 300 mm du bas et 3 petites étagères dont 1 réglable en hauteur
 Ergonomie : 1 serrure et 1 poignée par porte
 Hygiène : Dessus et plafond lisses et inclinés à 15°
 Sécurité : Portes battantes encastrées sous le toit = sécurité supplémentaire à la fermeture à clé - Plis écrasés sur les étagères et triple pli sur les côtés



Descriptif (L x p x H mm)	Référence	Prix TTC
Armoire Entretien (ou à Balais) 1 Porte 600 x 475 x 1935 mm	INOA 1006	1415 €

Lycee Polyvalent Liberté - 93 Romainville

Nous avons agencé et créé un pôle technique de soins et d'ergonomie. Sur le même espace se trouvent la zone enfant, la zone adulte, l'espace commun et zone de lancement de cours. La zone enfant comprends un espace repos enfant avec lits, 6 postes de change équipés avec baignoire, douche, placard, poubelle.



LES PAILLASSES DE PUÉRICULTURE

CRÈCHES & NÉONATOLOGIE

BIOLAB MOBILAB partenaires de votre créativité...

Nous vous accompagnons dans tous vos projets d'aménagement, du début à la fin.

De l'audit de vos besoins, à la conception de votre projet personnalisé, du suivi de la production dans notre usine de Crosne au sud de Paris, jusqu'à l'installation sur site.

Nous sommes garants de la qualité, de l'esthétique et de la fonctionnalité de tous nos meubles.



LES PAILLASSES DE PUÉRICULTURE, CRÈCHES ET NÉONATOLOGIE

Une baignoire moulée est encastrée à l'extrémité droite du plateau. Les joints silicones assurent une parfaite étanchéité. Elle est équipée d'un mitigeur avec douchette montée sur flexible. Un coussin à langer est posé sur la partie libre du plateau.

Le plateau est réalisé en stratifié de forte épaisseur 30 mm. Le plateau est ceinturé par un chant PVC rigide de forte épaisseur.



La paillasse est livrée avec douchette et bouchon

Hauteur des Paillasse normalisée à 900 mm, adaptée à la station debout. Vérins de mise à niveau avec platine de fixation monobloc. Course de 50 mm



Le plateau est posé sur 2 meubles de type placard à portes battantes l'un réservé aux rangements l'autre est un espace de protection des fluides au droit de la baignoire. Une poubelle est fixée sur une des portes.

Paillasse Economique de Puériculture

Ces paillasse sont toujours proposées en profondeur 750 mm et en trois largeurs 1500 mm, 1800 mm ou 2400 mm

Modèle présenté : "Paillasse de Puériculture de dimensions 2400 x 750 x 900 mm"

Autres dimensions, et tiroirs sur devis.

Pensez à l'Installation !

Les raccordements peuvent être réalisés par nos équipes d'installateurs.

Nous demandons alors de prévoir les attentes nécessaires selon les plans de trémies fournis par notre bureau d'étude.



Coloris des Meubles et Tapis demander notre palette

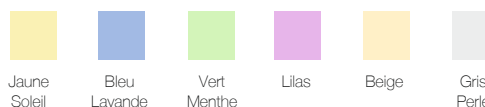

Descriptif (L x p x H mm)	Référence	Prix TTC
Paillasse Puériculture 1500 x 750 x 900 mm	SPE 9153	1570 €
Paillasse Puériculture 1800 x 750 x 900 mm	SPE 9183	1676 €
Paillasse Puériculture 2400 x 750 x 900 mm	SPE 9193	2497 €
Tapis de Change Optionnel 50 x 70 mm	SPE 120	69 €

MOBILIER DE LABORATOIRE



Lycée Darius Milhaud - 94 Le Kremlin-Bicêtre
Les élèves travaillent en îlots.
La salle se compose d'une zone puériculture et d'une zone soins à la personne.



LES PAILLASSES DE PUERICULTURE A PLATEAU MONOCOQUE

Douchette chromée pour la baignoire et le lave-mains.
Cartouche à disques céramique.



Meuble en panneaux surfacés mélaminé (PPSM) de 19 mm (coloris selon palette), Hydrofuge (CTBH), avec 1 tiroir sous le change et Placards à Portes sur charnières invisibles réglables. Chants PVC et Poignées Métalliques

*Paillasse de Puériculture Gamme Bambino - Modèle ONDINE
"Paillasse de Puériculture de dimensions 1350 x 670 x 900 mm"
Sur Placard Multirangement*

Monocoque Acrylique comprenant en un moulage unique: un espace change, une baignoire, une tablette à produits, un lave-mains, poubelle amovible avec couvercle. Plateau avec Baignoire à Droite ou à Gauche (à préciser suivant le projet)

Tapis de change avec housse cousue, M2, coloris au choix



*Paillasse de Puériculture Modèle BETAMAT
"Paillasse de Puériculture de dimensions 1010 x 70 x 900 mm"
Sur Placard Multirangement*



Tapis de change avec housse cousue, M2, coloris au choix

Monocoque Polyester avec gelcoat de qualité sanitaire comprenant en un moulage unique: un espace change, une baignoire, une tablette à produits, deux portes, un tiroir, deux casiers de rangement, poubelle amovible avec couvercle. Plateau avec Baignoire à Droite ou à Gauche (à préciser suivant le projet)

Coloris des Meubles et Tapis demander notre palette



*D'autres équipements du meuble sous baignoire que ceux sélectionnés en catalogue peuvent être étudiés sur devis...
(Attention les photos sont présentées avec des configurations spécifiques)*

Pensez à l'Installation !

Les raccordements peuvent être réalisés par nos équipes d'installateurs. Nous demandons alors de prévoir les attentes nécessaires selon les plans de trémies fournis par notre bureau d'étude.

Descriptif (L x p x H mm)	Référence	Prix TTC
Paillasse Puériculture Modèle Ondine 1350 x 670 x 900 mm	SPE 1350	5208 €
Paillasse Puériculture Modèle Betamat 1010 x 670 x 900 mm	SPE 1010	4212 €
Bloc 3 tiroirs Optionnel	SPE 130	492 €



LES PAILLASSES

D'INFIRMERIE

Hygiénique...

L'Hygiène est une nécessité absolue, dans le domaine de la santé, dans les laboratoires pharmaceutiques ou alimentaires...

Varicor permet de répondre aux exigences les plus élevées en matière d'hygiène et de fonctionnalité tout en conservant ses qualités esthétiques. La forte densité, l'homogénéité, la non porosité et l'assemblage d'éléments sans joint apparent, ne laissent aucune chance aux germes et bactéries... Les micro-organismes n'adhèrent pas à la surface, ce qui limite la formation de biofilm...

L'Eau de Javel permet de désinfecter le Varicor de façon très efficace (réduction de la population bactérienne à 99,99%).



LES PAILLASSES D'INFIRMERIE

Le plateau est réalisé en Varicor de forte épaisseur 30 mm.

Un Façonnage Innovant...
Le matériau est traité sans joint ni jonction visible et s'harmonise parfaitement avec d'autres matériaux...

Un Matériau Minéral haut de gamme...
Varicor, est un matériau minéral de consistance absolument homogène, coloré dans la masse...
Il se compose à 2/3, d'une charge minérale naturelle (hydroxyde d'aluminium), et à 1/3, d'une résine à base de polyester.



Le plateau est posé sur des meubles, un meuble équipé de 4 tiroirs, deux meubles de type placard à portes battantes l'un réservé aux rangements l'autre est un espace de protection des fluides sous la cuve. Une poubelle est fixée sur une des portes.

Le Modèle en 1500 mm est équipé d'un placard sous évier et d'un meuble à tiroirs...

Les Modèles en 1800 et 2400 mm sont équipés d'un placard sous évier, un second placard et un meuble à tiroirs...

Une cuve large de type évier avec égouttoirs est intégrée directement dans le plateau...
Elle est équipée d'un mitigeur avec douchette montée sur flexible.

Solide et Résistant...

Le varicor résiste à l'eau, à l'humidité et à presque tous les produits chimiques...

Le varicor résiste parfaitement aux chocs et est difficilement inflammable. Les éventuelles traces d'usure et accros se réparent facilement.

Hauteur des Paillasses normalisée à 900 mm, adaptée à la station debout.
Vérins de mise à niveau avec platine de fixation monobloc. Course de 50 mm



Un Choix de Coloris de Surfaces...

Toutes les teintes Varicor se distinguent par leur aspect satiné mat.

Des traces et particulièrement les rayures sont plus apparentes sur les matériaux foncés...

C'est pour cela que notre choix s'est porté sur 2 coloris peu sensibles aux traces: Gris Granit ou Blanc Satin...

En option, un dossier, des équipements électriques peuvent être installés sur ces tables...
Les Robinetteries spéciales sont proposées sur devis, commande à distance, commande au coude ou à cellule optique...

Coloris des Meubles
demander notre palette

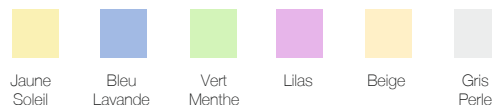

Pensez à l'Installation !

Les raccordements peuvent être réalisés par nos équipes d'installateurs.

Nous demandons alors de prévoir les attentes nécessaires selon les plans de trémies fournis par notre bureau d'étude.

Descriptif (L x p x H mm)	Référence	Prix TTC
Paillasse d'infirmierie	1500 x 750 x 900 mm	SPE 8715 1 949 €
Paillasse d'infirmierie	1800 x 750 x 900 mm	SPE 8718 2 360 €
Paillasse d'infirmierie *	2400 x 750 x 900 mm	SPE 8724 3 278 €

* Au delà de 1800 mm, les tables sont formées de deux modules à juxtaposer.



DES COMPLÉMENTS ASTUCIEUX

DOSSERETS, TABLETTES ABATTANTES, REHAUSSES...

Réhausse Murale ou Centrale

La réhausse est réalisée en mélaminé de 19 mm sur structure métallique Mobilab.

Elle peut être posée sur des combinaisons de Paillasse et de Bahuts en îlots centraux ou en linéaires muraux, avec une fixation par le plateau. La tablette de dépose est légèrement en dépassement, un bandeau ceinturant sous tablette porte les prises électriques et masque les câblages.

Elle mesure 300 mm de profondeur pour une hauteur de 600 mm au-dessus du plateau. La console repose sur quatre potelets, elle est proposée en modules de 1200, 1500 ou 1800 mm de longueur juxtaposables à volonté... (Dimensions spéciales sur projets).

Des blocs de prises optionnels peuvent être fixés de part et d'autre de la réhausse. Les câblages circulant sous la tablette.



Descriptif (L x p x H mm)	Référence	Prix TTC
Réhausse 1200 x 300 x 600 mm	MOB 3018	430 €
Réhausse 1500 x 300 x 600 mm	MOB 3019	517 €
Réhausse 1800 x 300 x 600 mm	MOB 3020	626 €



Ils sont adaptables sur mesures en fonction de vos projets...

Les caissons de fluides : MOB 3022

Ce sont des éléments de coffrage qui permettent de faire circuler les fluides et de porter les accessoires situés en fond de paillasse. Ils peuvent aussi constituer une solution d'habillage des obstacles muraux (tuyaux, piliers...), en standard ils ont une hauteur de 130 mm et une profondeur de 150 mm.

Descriptif	Référence	Prix TTC
Caisson de fluides le ml	MOB 3022	141 €

Les Dosserets Anti-chutes : MOB 3002

Les dosserets sont proposés au mètre linéaire. Dosseret en mélaminé de 19 mm d'épaisseur et de hauteur 100 mm (en dépassement du plateau de 70 mm).

Se fixe sur la structure le plateau des paillasse Mobilab. La faible hauteur limite le risque de dissimulation des élèves et laisse peu d'espace aux tags tout en empêchant la chute des objets.



Descriptif	Référence	Prix TTC
Dosseret anti-chutes le ml	MOB 3002	30 €

Les Dosserets Anti-projections : MOB 3007

Le mètre linéaire

Paroi en verre sécurit trempé de 8 mm d'épaisseur, avec arêtes rabattues et angles arrondis.

Se fixe sur la structure métallique des tables Mobilab, à l'arrière d'une paillasse ou en sandwich entre 2 paillasse placées face à face.

Cette protection est particulièrement demandée dans les salles de chimie pour parer aux projections de produits ou de flammèches.

La Hauteur de ces parois est fixée en standard à 565 mm pour dépasser de 500 mm du plateau. (Sur devis, les parois peuvent être équipées de découpes et passe-cables...)

Descriptif	Référence	Prix TTC
Dosseret anti-projections le ml	MOB 3007	227 €



Les Tablettes Abattantes

Proposées en 2 profondeurs 600 mm ou 750 mm pour s'adapter sur les différents modèles de paillasse Mobilab.

Ces tablettes permettent de prolonger les paillasse pour un usage d'appoint.

Réalisées en mélaminé de 19 mm d'épaisseur, elles mesurent 500 mm de large.

Un dispositif de Charnières Consoles Ekmatic permet de rabattre la tablette ou de la maintenir horizontale.

Ces charnières fixées sur les piètements de nos paillasse, justifient une adaptation particulière pour être fixées sur des meubles d'origine différente...



Descriptif	Référence	Prix TTC
Tablette Abattante profondeur 600 mm	MOB 3003	145 €
Tablette Abattante profondeur 750 mm	MOB 3013	174 €

LES CUVES DE LABORATOIRE ET ACCESSOIRES DE PLOMBERIE

- Un Choix de Cuves en Vulcathène Polysinc ou Sanisérap ou en Grés Porcher
- Les Accessoires Nécessaires à leur Mise en Oeuvre

Le Vulcathène est un polypropylène à haute densité.

Il présente d'excellentes qualités de résistance mécanique, une très bonne tenue à température élevée, et est pratiquement insensible à la corrosion.

Le vulcathène obéit aux règlements de sécurité relatifs à la protection des bâtiments contre l'incendie (art CO 24 du décret des immeubles recevant du public).

LES CUVES EN VULCATHÈNE - POLYSINC



Cuve Vulcathène 460 x 460 mm - Polysinc
Profondeur Utile 300 mm.
Dimensions Utiles 400 x 400 mm
Avec trop plein et Bonde surmoulée
Bouchon et Grille sont fournis avec la cuve.
Chainette (optionnelle)



Cuve Vulcathène 350 x 350 mm - Polysinc
Profondeur Utile 200 mm.
Dimensions Utiles 300 x 300 mm
Bonde surmoulée
Bouchon et Grille sont fournis avec la cuve.



Cuve Vulcathène 300 x 150 mm - Polysinc
Profondeur Utile 150 mm.
Dimensions Utiles 250 x 100 mm
Bonde surmoulée
Bouchon et Grille sont fournis avec la cuve.
Chainette (optionnelle)

Cuve Vulcathène 560 x 460 mm - Polysinc
Profondeur Utile 300 mm.
Dimensions Utiles 500 x 400 mm
Avec trop plein et Bonde surmoulée.
Bouchon et Grille sont fournis avec la cuve.
Chainette (optionnelle)



Siphon - Polysinc (Non Photographié)
Garde d'eau normalisée de 50 à 130 mm
Diamètre extérieur 40 mm.
Joint inclus

LES CUVES EN VULCATHÈNE - SANISÉRAP



Cuve Vulcathène 300 x 150 mm
Profondeur Utile 80 mm.
Bonde surmoulée



Cuve Vulcathène 300 x 300 mm
Profondeur Utile 190 mm.
Bonde surmoulée



Cuve Vulcathène 450 x 450 mm
Profondeur Utile 210 mm.
Avec trop plein
Bonde surmoulée



Cuve Vulcathène 600 x 450 mm
Profondeur Utile 310 mm.
Avec trop plein
Bonde surmoulée



Siphon Prylex
Garde d'eau normalisée à 50 mm
Diamètre extérieur 40 mm.
Prévoir un Joint américain vendu séparément



Joint Américain
Complet
Diamètre 40 mm
1 Joint Américain est
nécessaire avec chaque
siphon...



Accessoires de Cuves Vulcathène
à Commander Séparément
- Grilles vendues par lot de 10
- Bouchons vendus par lot de 10
- Chaîne de 540 mm

LES CUVES EN GRÈS DE REVIN



Cuve Grès 450 x 450 mm
Profondeur Utile 250 mm. Avec trop plein
Prévoir Un Vidage pour Cuve Simple



Cuve Grès 320 x 320 mm
Profondeur Utile 195 mm.
Bonde surmoulée
Prévoir Un Vidage pour Cuve Simple

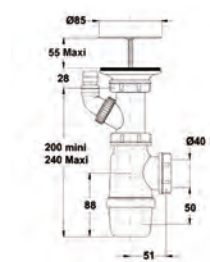

Vidages pour Cuves Grès

Vidage pour Cuve simple ou Vidage pour Cuve Doubles...

Les Vidages pour Cuves Doubles sont destinés aux Laveries à Cuves en Bandeau et aux Eviers (Voir Chapitre Laveries et Equipements d'Enseignement Sanitaire et Social)



Cuve Vulcathène 610 x 450 mm
Profondeur Utile 235 mm.
Avec trop plein
Prévoir Un Vidage pour Cuve Simple

Descriptif	Référence	Prix TTC
Les Cuves en Vulcathène Polysinc		
Cuve Vulcathène 300 x 150 mm	AB 211	35 €
Cuve Vulcathène 300 x 300 mm	AB 212	102 €
Cuve Vulcathène 450 x 450 mm	AB 213	196 €
Cuve Vulcathène 600 x 450 mm	AB 214	210 €
Les Cuves en Vulcathène SaniSérap		
Cuve Vulcathène 300 x 150 mm	AB 111	35 €
Cuve Vulcathène 300 x 300 mm	AB 112	102 €
Cuve Vulcathène 450 x 450 mm	AB 113	196 €
Cuve Vulcathène 600 x 450 mm	AB 114	210 €
Les Cuves en Grès		
Cuve Grès 300 x 300 mm	AB 11	148 €
Cuve Grès 450 x 450 mm	AB 12	290 €
Cuve Grès 600 x 450 mm	AB 13	384 €
Les Accessoires de Cuves		
Siphon diamètre 40 mm - Polysinc	AV 205	26 €
Siphon Prylex diamètre 40 mm - Sanisérap	AV 105	26 €
Joint Américain - Sanisérap	AV 103	12 €
Lot de 10 Bouchons en Vulcathène (Beige / Noir)	AV 130	63 €
540 mm de Chainette (Beige / Noir)	AV 131	28 €
Lot de 10 Grilles en Vulcathène (Beige / Noir)	AV 132	21 €
Vidage pour Cuve Grès Simple	AV 350	28 €
Vidage pour Cuve Grès Double	AV 352	21 €

LA ROBINETTERIE ANTISIPHONNAGE ET ACCESSOIRES DE PLOMBERIE

- La Garantie d'un Grand Constructeur: PIEL
- Uniformité de la Gamme et Continuité de Fabrication
- Norme CE et Agrément Education Nationale NFD 18-201

Plus d'Informations...

De nombreux modèles de robinetterie, commande au pied, commande au coude, commande optique... peuvent vous être proposés, n'hésitez pas à nous interroger.

Les Robinets anti-siphonnage sont des systèmes anti-aspiration à valves. Ces ensembles sont recommandés dans les laboratoires à hauts risques.



Chandelier Anti-aspiration à 1 robinet EN

proposé en 4 versions:
- Modèle Fixe - Rejet 150 mm à Embout Démontable diamètre 10 mm
- Modèles Orientables à Embout Démontable diamètre 10 mm, Rejet 150 mm, 200 mm ou 250 mm.

Robinets en laiton revêtu de Pyroflex Noir, revêtement résistant aux projections corrosives. Diamètre G=1/2". Serrage 55 mm.

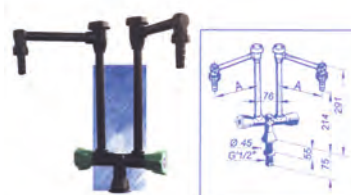

Chandelier Anti-aspiration à 2 robinets EN

Modèles Fixes à Embouts Démontables diamètre 10 mm

proposé en 3 versions: Rejet 150 mm, 200 mm ou 250 mm.
Robinets en laiton revêtu de Pyroflex Noir, revêtement résistant aux projections corrosives. Diamètre G=1/2". Serrage 55 mm.

Descriptif	Saillie (A)	Référence	Prix TTC
Chandelier Anti-siphonnage 1 Robinet EN			
Chandelier Simple Fixe	150 mm	H 9072PT	230 €
Chandelier Simple Orientable	150 mm	H 9063PT	230 €
Chandelier Simple Orientable	200 mm	H 9163PT	236 €
Chandelier Simple Orientable	250 mm	H 9663PT	236 €
Chandelier Anti-siphonnage 2 Robinets EN			
Chandelier Double Fixe	150 mm	H 9069PT	299 €
Chandelier Double Fixe	200 mm	H 9169PT	299 €
Chandelier Double Fixe	250 mm	H 9669PT	305 €

LA ROBINETTERIE

DE LABORATOIRE

- La Garantie d'un Grand Constructeur : FIRSTLABO - PIEL
- Uniformité de la Gamme et Continuité de Fabrication
- Normalisation Européenne et Agrément Education Nationale NFD 18-201

Avis d'expert...

Guide de Choix de Vos Chandeliers... Chaque modèle est présenté avec un plan coté.

Pour choisir votre robinet, 2 cotes sont importantes:

- la Saillie (A) correspond à la distance de chute de l'eau entre la colonne du chandelier et la cuve,
 - la hauteur du robinet (entre le manette et le plan de travail) qui détermine l'espace maximum de passage d'un récipient,
- Toutes les autres cotes sont destinées aux techniciens qui interviennent dans l'entretien et la pose des laboratoires



Chandelier à 1 robinet EN, proposé en 2 versions:
 - Embout Fixe diamètre 6 mm
 - Embout Démontable diamètre 10 mm
 Robinets en laiton revêtu de Pyroflex Noir, revêtement résistant aux projections corrosives

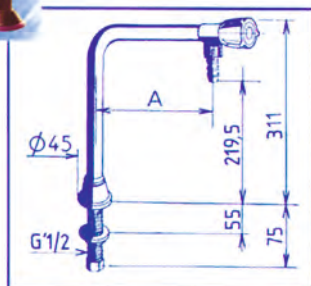

Descriptif	Saillie (A)	Hauteur	Référence	Prix TTC
Chandelier 1 Robinet EN - Embout Fixe 6 mm				
Chandelier 1 Robinet Embout Fixe	150 mm	245 mm	H 9038PT	89 €
Chandelier 1 Robinet Embout Fixe	200 mm	245 mm	H 9138PT	90 €
Chandelier 1 Robinet EN - Embout Démontable 10 mm				
Chandelier 1 Robinet Embout Démontable	150 mm	311 mm	H 9036PT	84 €
Chandelier 1 Robinet Embout Démontable	200 mm	311 mm	H 9136PT	88 €
Chandelier 1 Robinet Embout Démontable	250 mm	311 mm	H 9636PT	89 €

Chandelier Antivandalisme à 1 robinet, Embout Fixe diamètre 6 mm Robinets en laiton revêtu de Pyroflex Noir, revêtement résistant aux projections corrosives. Colonne renforcée et queue de robinet en diamètre 3/8". Hauteur 150 mm ou 245 mm. Résistance Accrue au pliage

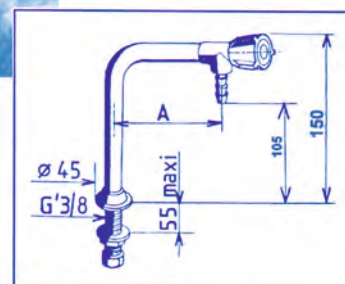

Descriptif	Saillie (A)	Hauteur	Référence	Prix TTC
Chandelier 1 Robinet Antivandalisme Hauteur 150 mm				
Chandelier 1 Robinet Antivandalisme	140 mm	150 mm	H 9079PT	124 €
Chandelier 1 Robinet Antivandalisme	200 mm	150 mm	H 9179PT	127 €
Chandelier 1 Robinet Antivandalisme Hauteur 245 mm				
Chandelier 1 Robinet Antivandalisme	140 mm	245 mm	H 9078PT	112 €
Chandelier 1 Robinet Antivandalisme	200 mm	245 mm	H 9178PT	122 €



Chandelier à 2 robinets Eau Froide
 1 Embout Fixe diamètre 6 mm
 et 1 Embout démontable diamètre 10 mm
 Robinets en laiton revêtu de Pyroflex Noir, revêtement résistant aux projections corrosives.

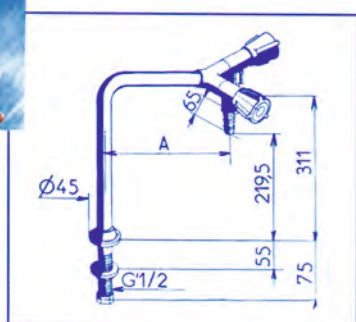

Descriptif	Saillie (A)	Hauteur	Référence	Prix TTC
Chandelier 1 Robinet Antivandalisme Hauteur 150 mm				
Chandelier 2 Robinets	200 mm	311 mm	H 9137PT	160 €
Chandelier 2 Robinets	250 mm	311 mm	H 9637PT	165 €
Chandelier 1 Robinet Antivandalisme Hauteur 245 mm				
Chandelier 2 Robinets Antivandalisme	200 mm	311 mm	H 9177PT	172 €
Chandelier 2 Robinets Antivandalisme	250 mm	311 mm	H 9677PT	177 €



Colonne à Bec Orientable et Embout Démontable

Robinet en laiton revêtu de Pyroflex Noir, revêtement résistant aux projections corrosives.

Destiné à alimenter en Eau Froide: des laveries, des double-bacs, et à alimenter des montages de réfrigérants et trompes à vide.

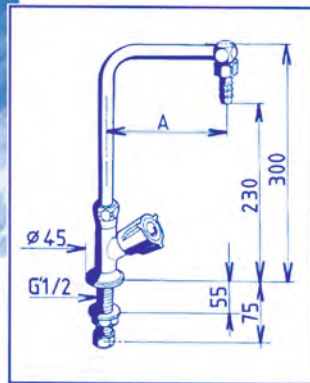

Descriptif	Saillie (A)	Hauteur	Référence	Prix TTC
Colonne à Bec Orientable et Embout Démontable diamètre 10 mm				
Colonne Orientable	200 mm	300 mm	H 9133PT	111 €
Colonne Orientable	250 mm	300 mm	H 9633PT	116 €

Mélangeur Eau Chaude/ Eau Froide à Bec Orientable

Robinet en laiton revêtu de Pyroflex Noir, revêtement résistant aux projections corrosives.

Embout démontable diamètre 10 mm.

Alimentation Eau Chaude / Eau Froide Monotrou
Destiné à alimenter en Eau Froide: des laveries, des double-bacs, et à alimenter des montages de réfrigérants et trompes à vide.

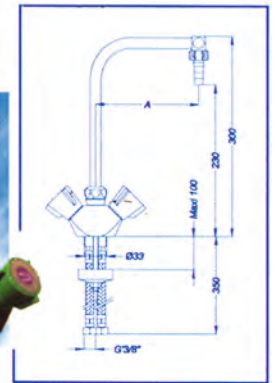

Descriptif	Saillie (A)	Hauteur	Référence	Prix TTC
Mélangeur EC/ EF Orientable et Embout Démontable diamètre 10 mm				
Mélangeur Orientable	200 mm	300 mm	H 9135PT	158 €
Mélangeur Orientable	250 mm	300 mm	H 9635PT	168 €



Colonnes à Raccorder sur Commande à Distance

Proposées en 2 modèles à Bec Fixe ou à Bec Orientable.

Robinet en laiton revêtu de Pyroflex Noir, revêtement résistant aux projections corrosives.

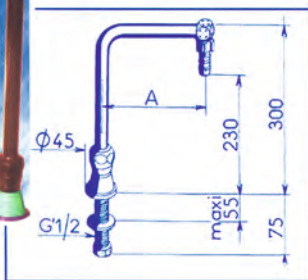

Commande à Distance par Robinet à Tringle Télescopique

Dispositif à poser en bandeau de pailasse.

La tringle mesure 600 à 800 mm et passe sous le plateau.

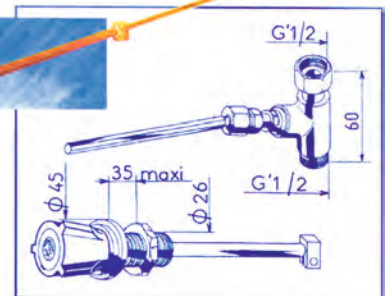

Descriptif	Saillie (A)	Hauteur	Référence	Prix TTC
Commande à Distance Téléscopique				
Commande à Distance - Ensemble Complet	(sans objet)	(sans objet)	H 9075PT	128 €
Colonnes pour Commandes à Distance				
Colonne Fixe Embout 10 mm - Démontable	250 mm	300 mm	H 9236PT	92 €
Colonne Orientable Embout 10 mm - Démontable	250 mm	300 mm	H 9237PT	96 €

Mitigeur avec Douchette à commande séparée

Douchette amovible 2 jets sur flexible escamotable sous table de 1500 mm.

Le mitigeur est équipé d'un limiteur de température anti-brûlures et d'un limiteur de débit.

Le modèle est chromé.

La hauteur de la douchette sur son statif est de 180 mm

Modèle thermostatique pour maternités et crèches

Mitigeur à Douchette intégrée dans la tête

Hauteur sous bec 126 mm, saillie 210 mm

Flexible SPEX 1 mètre M10

Aérateur étoile.

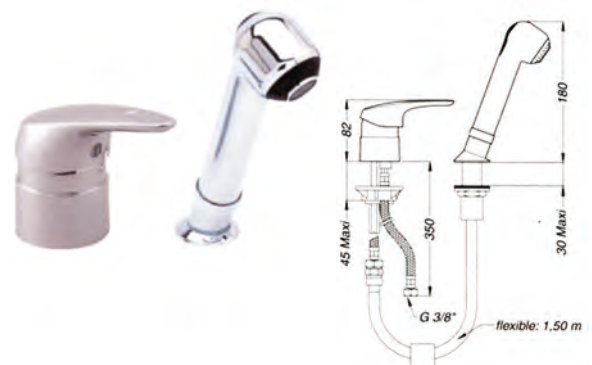

Descriptif	Saillie (A)	Hauteur	Référence	Prix TTC
Mitigeur avec Douchette				
Mitigeur à Douchette à commande séparée	(sans objet)	(sans objet)	H 75717	380 €
Mitigeur à Douchette intégrée dans la tête	(sans objet)	(sans objet)	H 75070	270 €



LES ROBINETS SPÉCIAUX

DE LA GAMME SANILAB PRESTO

Une robinetterie de qualité spécifiquement pensée pour les milieux exigeant un niveau d'hygiène élevé ou une ergonomie d'utilisation... Pôles Santé, Puériculture, Cuisines Professionnelles et Pédagogiques, Poste PMR...

Qualités d'Hygiène:

Tous les produits de la gamme, sont conçus pour résister aux chocs thermiques et/ou chimiques (sous réserve de respecter les protocoles en vigueur).

Les bacs et nez de rejets sont d'une conception unique qui évite les zones de rétention après l'aérateur étoile.

Tous nos produits sont équipés de Flexibles SPEX et d'un brise jet hygiénique.

Economie:

Notre cartouche diamètre 40 mm unique sur le marché permet de réaliser des économies d'eau importantes

Un large choix de manettes:

Nous vous proposons des manettes adaptées à tous types d'utilisations et d'utilisateurs particuliers : manettes standards, commandes distantes (au coude, sur tringles, au pied ou fémorale), commande Infra Rouge.

Maintenance :

Les matières utilisées dans la conception de nos robinets garantissent une grande durabilité à nos produits.

Les cartouches céramiques, thermostatiques et têtes céramiques sont remplaçables sans dépose du mitigeur.

Certifications AFNOR :

Tous les produits sont certifiés NF (les Mitigeurs mécaniques sont NF-EN 817 ; Robinets Simples et Mélangeurs NF-EN 200, les mitigeurs thermostatiques NF-EN 1111). Ces certifications portent sur la qualité des revêtements, l'interchangeabilité des accessoires, l'étanchéité, l'endurance, les débits, le confort d'utilisation, les performances mécaniques et acoustiques, la résistance à l'usure...

Dans cette collection nous proposons :

- 1 Mitigeur à Commande Longue (coude, avant bras, poignet)
- 1 Mitigeur Douchette à Commande Longue (coude, avant bras, poignet)
- 1 Mitigeur à Commande Fémorale
- 1 Mitigeur à Commande au Pieds
- 1 Mitigeur à Commande Infra Rouge sur Secteur

(*Autres modèles sur devis)



Mitigeur à Commande « Coude »
Mitigeur à bec lisse orientable
Hauteur sous bec 135 mm
Saillie 235 mm
Flexible SPEX M12 x 1, EP G3/8, longueur 350 mm
Aérateur étoile M24 x 1

Descriptif	Référence	Prix TTC
Mitigeur à Commande « Coude »	H 75028	138 €



Mitigeur Douchette à Commande « Coude »
Mitigeur à bec lisse orientable
Douchette sur Flexible Extractible
Hauteur sous bec 126 mm
Saillie 210 mm
Flexible SPEX M10 x 1, EP G3/8, longueur 350 mm
Aérateur étoile M24 x 1

Descriptif	Référence	Prix TTC
Mitigeur Douchette à Commande « Coude »	H 75071	286 €



Mitigeur à Commande « Fémorale »
Mitigeur à bec lisse « Fixe » ou « Orientable »
Hauteur sous bec 200 mm
Saillie 200 mm
Flexible SPEX M10 x 1, EP G3/8, longueur 350 mm
Aérateur étoile M24 x 1
Commande fémorale de Longueur 390 mm au totale (340 mm de commande directe)

Descriptif	Référence	Prix TTC
Mitigeur à Commande « Fémorale » - Bec Fixe	H 75186-83	206 €
Mitigeur à Commande « Fémorale » - Bec Orientable	H 75189-83	206 €



Mitigeur à Commande « au Pied »
Mitigeur à bec lisse « Fixe » ou « Orientable »
Hauteur sous bec 200 mm
Saillie 200 mm
Flexible SPEX M10 x 1, EP G3/8, longueur 350 mm
Aérateur étoile M24 x 1
Pédale simple Arrivée mâle G 1/2» (15 x 21) en eau froide, chaude ou pré-mitigée

Descriptif	Référence	Prix TTC
Mitigeur à Commande « au Pied » - Bec Fixe	H 75186-14	226 €
Mitigeur à Commande « au Pied » - Bec Orientable	H 75189-14	226 €



Mitigeur à Commande « Infra Rouge Secteur »
Mitigeur à bec lisse
Hauteur sous bec 200 mm (* autre sur études)
Saillie 150, 200 ou 250 mm
Flexible SPEX M10 x 1, EP G3/8, longueur 650 mm
Aérateur étoile M24 x 1
Tête sphérique
Alimentation Secteur

Descriptif	Référence	Prix TTC
Mitigeur à Commande « Infra Rouge Secteur » - Saillie 150	H 75151	750 €
Mitigeur à Commande « Infra Rouge Secteur » - Saillie 200	H 75153	762 €
Mitigeur à Commande « Infra Rouge Secteur » - Saillie 250	H 75156	768 €

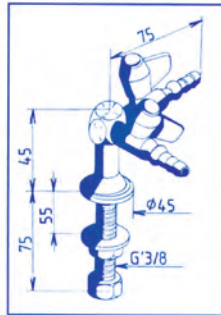

Les Nourrices de Gaz

Robinets en laiton revêtu de Pyroflex Noir, revêtement résistant aux projections corrosives.

Modèle Education Nationale

Proposés en 4 versions:

- Simple Gaz
- Double Gaz à 90°
- Simple Gaz à Raccord Rapide avec obturation
- Double Gaz à 90° à Raccord Rapide avec obturation

Utilisables pour tous gaz combustible.

Généralement utilisés en milieu scolaire pour une alimentation en Gaz Naturel

Prévoir un Tuyau Normalisé XPD 36126 en 12 x 18 mm.

Descriptif	Référence	Prix TTC
Nourrice Simple Gaz	H 9428PT	64 €
Nourrice Double Gaz	H 9429PT	99 €
Nourrice Simple Gaz à Raccord Rapide	H 9488PT	118 €
Nourrice Double Gaz à Raccord Rapide	H 9489PT	190 €

Pour les tuyaux NORMAGAZ voir notre rubrique "Matériel de laboratoire"

Commande à Distance par Robinet à Tringle Téléscopique
Dispositif à poser en bandeau de paillasse.
La tringle mesure 600 à 800 mm et passe sous le plateau.

Descriptif	Référence	Prix TTC
Commande à Distance Gaz	H 9475PT	116 €
Tétine Gaz pour Commande à Distance	H 9419PT	40 €

Tétine 6 mm à Raccorder sur
Commande à Distance

Robinets en laiton revêtu de Pyroflex Noir,
revêtement résistant aux projections
corrosives.

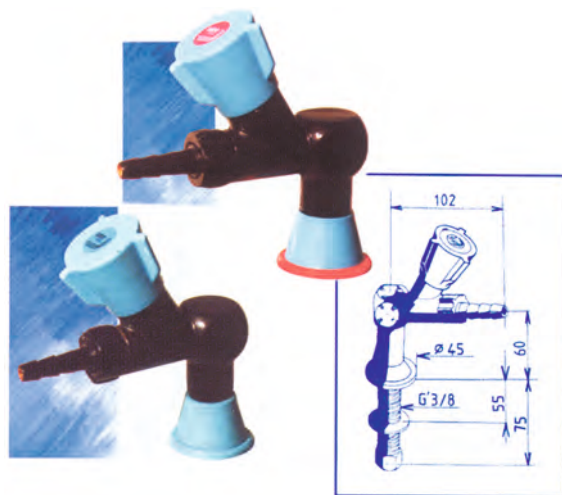
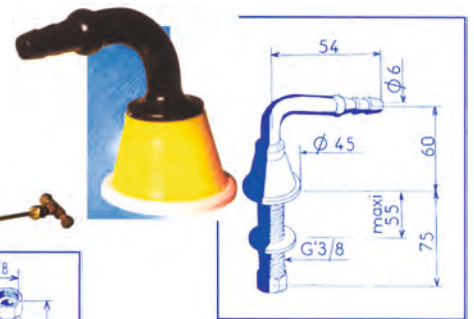
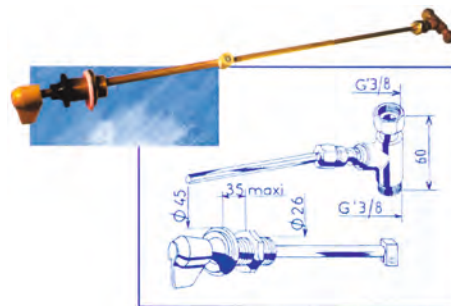

Les Nourrices pour Vide et Air Comprimé

Robinets en laiton revêtu de Pyroflex Noir, revêtement résistant aux projections corrosives.

Modèle pour le Vide Normalisé avec Pastille Bleue

Modèle pour Air Comprimé Normalisé avec Pastille Rouge

Proposés en Simple ou Double Nourrice

Descriptif	Référence	Prix TTC
Nourrice Simple pour le Vide	H 9328PT	82 €
Nourrice Double pour le Vide	H 9329PT	136 €
Nourrice Simple pour l' Air Comprimé	H 9628PT	82 €
Nourrice Double pour l' Air Comprimé	H 9629PT	136 €

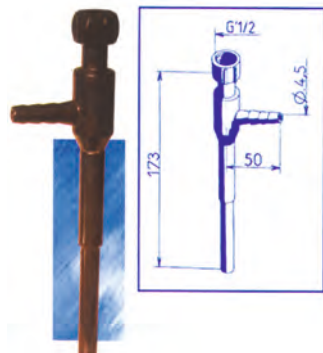

Trompe à Vide

Robinets en laiton revêtu de Pyroflex
Noir, revêtement résistant aux projec-
tions corrosives.

Se visse directement sur les robinets
Eau de la gamme, à la place de l'em-
bout démontable

Manettes Eau et Gaz de Rechange

Les manettes sont complètes avec volant,
vis, pastille .

Vendues par 10 Pièces



Flexible d'Alimentation Eau
Longueur 1000 mm
Femelle / Femelle 15/21"



Descriptif	Référence	Prix TTC
Trompe à Vide	H 9006PT	89 €
Embout Démontable diamètre 10 mm	H 9011PT	34 €
Lot de 10 Manettes Eau de rechange	H 9410	59 €
Lot de 10 Manettes Gaz de rechange	H 9420	59 €
Flexible d'Alimentation Eau 1000 mm	H 87003	12 €

LES ÉQUIPEMENTS ÉLECTRIQUES

BLOCS, RAMPES, COLONNES... SOLUTIONS DE CÂBLAGE

Les blocs électriques précâblés à fixer sur poste de travail sont des blocs prémontés en usine pour l'équipement des paillasses, tables roulantes et postes de travail divers.

Ils sont réalisés à partir d'un boîtier en aluminium rigide classé non feu, fermé à ses deux extrémités par des joues latérales clipsées et vissées.

La hauteur du profilé a été choisie pour être fixé sur les voiles de fond des paillasses, les bandeaux et dossierets... son épaisseur évite le dépassement du plateau, supprimant les risques d'arrachement.

Plusieurs versions de blocs sont proposés en standard : 2 PC, 3 PC, 4 PC..., Prises Détrompées, Prises RJ45...

Les RJ 45 de type mosaïc CAT 6-ftp prémontées sur bloc multiprises ou sur boîtiers individuels sont à câbler directement lors de l'installation du réseau informatique par une entreprise spécialisée.



En Standard les Blocs de prises sont fixés sur le Voile de Fond des Paillasses. Les câblages circulent sous goulotte sous le plan de travail, depuis le plot Technique.



Bandeau au mètre linéaire destiné à la Fixation des Prises en façade de paillasses (A)



Goulotte Contre-pieds Métallique destinée au câblage des prises de courant sur les tables sèches. Attentes au droit du pieds... (B)



Caisson de Câblage Mélaminé destiné au raccordement des prises de courant sur les tables sèches, lorsque les attentes existantes peuvent être exploitées... (C)



Console Inter-Tables destinée à la fixation des blocs prises en centre de paillasses ou de combinaisons de bahuts. Câblage sous console. (D)

Descriptif	Référence	Prix TTC
Les Blocs Électriques à Prises Standards		
Bloc précâblé 2 PC 220 V + T 16 A	SEL 10	76 €
Bloc précâblé 3 PC 220 V + T 16 A	SEL 20	87 €
Bloc précâblé 4 PC 220 V + T 16 A	SEL 21	112 €
Bloc précâblé 6 PC 220 V + T 16 A	SEL 26	117 €
Bloc précâblé 2 PC 220 V + T 16 A + 1 RJ 45	SEL 14	76 €
Bloc précâblé 3 PC 220 V + T 16 A + 1 RJ 45	SEL 24	87 €
Bloc précâblé 4 PC 220 V + T 16 A + 1 RJ 45	SEL 34	116 €
Les Blocs Électriques à Prises Détrompées		
Bloc prémonté RJ 45 (Boîtier Séparé)	SEL 48	42 €
Bloc 2 PC 220 V + T 16A à détrompeur	SEL 100	90 €
Bloc 3 PC 220 V + T 16A à détrompeur	SEL 200	113 €
Bloc 2 PC 220 V + T 16A à détrompeur + 1 RJ 45	SEL 104	116 €
Bloc 3 PC 220 V + T 16A à détrompeur + 1 RJ 45	SEL 204	126 €
Les Solutions de Câblage		
Bandeau sans prise au mètre linéaire (A)	SEL 300	41 €
Goulotte Contre-pieds Métallique (B)	SEL 302	34 €
Caisson de Câblage en Bois (C)	SEL 304	125 €
Console Inter-Table sans prises (2000 mm max.) - (D)	SEL 306	69 €
Goulotte de Câblage 60 x 40 mm (2000 mm)	TE 950	50 €
Goulotte de Câblage 2 Passages 130 x 55 mm (2000 mm)	TE 970	58 €

BANDEAUX RAMPES

Rampe Electrique Pré-câblée Norme NFC 15-100
Avec Disjoncteur Différentiel et 6 Prises Câblées 2 Phases + T
4 Modèles. Livrée avec 2 pattes de fixations
Autres équipements possibles sur devis.

Descriptif	Référence	Prix TTC
Rampe Electrique Pré-équipée 1200mm	TE 912	312 €
Rampe Electrique Pré-équipée 1500mm	TE 915	347 €
Rampe Electrique Pré-équipée 1800mm	TE 918	380 €
Rampe Electrique Pré-équipée 2000mm	TE 920	396 €



COLONNES & BLOCS VERTICAUX



Bloc vertical à fixer dans le plan de travail.
Colonne escamotable par simple pression.
4 emplacements format mosaic à équiper selon vos besoins.

Descriptif	Référence	Prix TTC
Bloc Vertical Escamotable (Vide)	SEL 892	238 €

Les Colonnes en Descente Sous Plafond à Equiper de Prises
Réalisées en aluminium anodisé.
Les colonnes sont destinées à amener l'électricité à la verticale d'un poste de travail en descente sous plafond.
Les colonnes disposent d'une face à équiper.
Elles doivent être équipées d'une platine et d'un vérin en partie haute permettant la fixation.
Une colerette en ABS blanc est destinée à s'appuyer sur le faux plafond.
Elles sont à équiper du nombre de prises souhaitées et d'un plastron pour disjoncteur.
Les Prises Standards ou A Détrompeur sont livrés en modèles clipsables 2 PC ou 3 PC.
Prises Legrand Type Mosaic.

CÂBLES SPÉCIAUX...



Descriptif	Référence	Prix TTC
Câble Prolongateur M/F 5000 mm (a)	SEL 811	16 €
Câble USB/USB 2 A/A 1000 mm (b)	SEL 813	9 €
Câble USB/USB 2 A/A 3000 mm (b)	SEL 812	6 €
Câble d'Alimentation M/M 5000 mm (c)	SEL 815	12 €
Câble 3RCA M/ 3RCA M/ 1 RCAV 2RCA A 2000 mm (d)	SEL 817	8 €
Câble 3RCA M/ 3RCA M/ 1 RCAV 1RCA A 5000 mm (d)	SEL 818	10 €
Cordon 2 RCA (e)	SEL 819	8 €
Cordon RJ 45 CAT6 FTP - 1000 mm (f)	SEL 920	4 €
Cordon RJ 45 CAT6 FTP - 3000 mm (f)	SEL 921	6 €
Cordon RJ 45 CAT6 FTP - 5000 mm (f)	SEL 922	9 €
Cordon RJ 45 CAT6 FTP - 10000 mm (f)	SEL 923	16 €

Descriptif	Référence	Prix TTC
Les Colonnes Sous Plafond Sans Prise		
Colonne Simple Face 2700 mm	SEL 827	504 €
Colonne Simple Face 2800 mm	SEL 830	534 €
Colonne Simple Face 2900 mm	SEL 833	560 €
Accessoires de Fixation pour Colonne	SEL 850	59 €
Les Blocs Electriques Standards à Clipser		
Module Prises 2 PC 220 V - 16 A	TE 952	35 €
Module Prises 3 PC 220 V - 16 A	TE 953	51 €
Module RJ 45	TE 956	48 €
Les Blocs Electriques à Prises Détrompées à Clipser		
Bloc 2 PC 220 V + T 16A à détrompeur	TE 957	46 €
Bloc 3 PC 220 V + T 16A à détrompeur	TE 958	62 €



Collège "Delalande" - 91 Athis-Mons - Projet Réalisé en Partenariat avec le Conseil Général de l'Essonne
Salle de Technologie composée de 3 pôles d'enseignement : 1 Pôle Informatique en contour de salle, un pôle de cours au centre de la salle, un pôle technique composé d'établis en Ilots.
Les Ilots permettent d'organiser des projets de groupes pour 4 à 8 élèves...
Sièges, Tableaux, Meubles de Rangement, Equipements Electriques....etc, complètent cet agencement, nous vous invitons à poursuivre la visite...

LES ÉTABLIS

DE TECHNOLOGIE & D'ATELIER - GAMME TECHNOMOB

- Le choix de 2 revêtements de forte épaisseur : stratifié ou multiplis
- Un châssis en tube de forte section carrée

L'avis du technicien...

Pensez à vos équipements électriques. Les Blocs peuvent être fixés sur les plateaux d'établis...De nombreuses autres solutions : colonnes, bandeaux, consoles permettent d'alimenter les établis en courant fort et en courant faible...voir rubrique "Accessoires"

ÉTABLIS & TABLES SPÉCIALES

Le plateau en 40 mm d'épaisseur est proposé en 2 types de revêtements: Stratifié ou Multiplis.
Un Chant PVC Rigide ceinture les Plateaux

En option les établis peuvent recevoir tous types d'équipements électriques fixés en bandeau, sur joue latérale ou sur rampe de coffrage en arrière du plateau.

Châssis mécano-soudé en tube carré de 50 x 50 mm de section, revêtu d'une peinture époxy cuite au four.

Une barre repose-pieds assure le maintien de l'écartement des piètements et sert d'appui à des planchers ou demi-planchers bas

Piètements de type "Cadre Soudé" à double entretoise de même section assemblés par boulonnage aux longerons.

Hauteur de Table 900 mm.

Vérins de mise à niveau avec platine de fixation monobloc. Course de 50 mm

Etablis de Technologie - TechnoMob
Cet établi est proposé en 4 largeurs : 1200, 1500, 1800 et 2000 mm et en 2 profondeurs 750 mm ou 900 mm.



Etabli de Technologie à Plancher Total



Etabli de Technologie à Demi-Plancher

Plancher ou Demi-plancher en Mélaminé de 19 mm en appui sur les entretoises des piètements et la barre repose-pieds

Vous pouvez personnaliser vos établis en les aménageant de blocs de rangement suspendus, de réhausse, Portes Claviers escamotables, Supports d'Ecrans et Supports d'Unité Centrale...

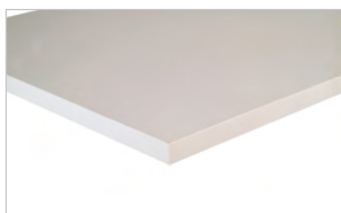

Stratifié (laboratoires de contrôle, mesure et tables d'assemblage)



Multiplis de Hêtre (Mécanique, Enseignements Industriels)



Réhausse à Etagère Réglable
Réalisée en Tôle pliée 12/10 ème, l'étagère est revêtue de caoutchouc strié. Etagère réglable selon 3 de profondeur 400 mm.



Etagère Supplémentaire
Réalisée en Tôle pliée 12/10 ème, les étagères sont revêtues de caoutchouc strié. De profondeur 400 mm.

Les Etablis TechnoMob		Revêtement Stratifié		Revêtement Multiplis	
Descriptif (L x p x H mm)	Référence	Prix TTC	Référence	Prix TTC	
Etabli 1200 x 750 x 900 mm	TE 7023	380 €	TE 7028	357 €	
Etabli 1500 x 750 x 900 mm	TE 7083	432 €	TE 7088	404 €	
Etabli 1800 x 750 x 900 mm	TE 7033	458 €	TE 7038	446 €	
Etabli 2000 x 750 x 900 mm	TE 7043	482 €	TE 7048	480 €	
Etabli 1200 x 900 x 900 mm	TE 10023	530 €	TE 10028	422 €	
Etabli 1500 x 900 x 900 mm	TE 10083	599 €	TE 10088	449 €	
Etabli 1800 x 900 x 900 mm	TE 10033	670 €	TE 10038	495 €	
Etabli 2000 x 900 x 900 mm	TE 10043	699 €	TE 10048	518 €	
Options					
Dosseret Antichute (au Mètre Linéaire)	MOB 3002	30 €	MOB 3002	30 €	
Support Clavier Extractible	ACI 200314	95 €	ACI 200314	95 €	
Bras support d'Ecran	ACI 53102	328 €	ACI 53102	328 €	

Descriptif	Référence	Prix TTC
LES PLANCHERS OPTIONNELS		
Demi-plancher (adapté à l'établi) le ml	TE 50	88 €
Plancher (adapté à l'établi) le ml	TE 55	99 €
LES REHAUSSES 1 ETAGÈRE		
Réhausse Simple 1200 x 400 x 650 mm	TE 712	254 €
Réhausse Simple 1500 x 400 x 650 mm	TE 715	261 €
Réhausse Simple 1800 x 400 x 650 mm	TE 718	305 €
Réhausse Simple 2000 x 400 x 650 mm	TE 720	312 €
ETAGÈRES SUPPLÉMENTAIRES		
Etagère supplém. 1200 x 400 x 650 mm	TE 711	82 €
Etagère supplém. 1500 x 400 x 650 mm	TE 714	86 €
Etagère supplém. 1800 x 400 x 650 mm	TE 717	128 €
Etagère supplém. 2000 x 400 x 650 mm	TE 719	136 €

LES ÉTABLIS

DE TECHNOLOGIE - GAMME TECHNOPRO

- Un châssis en "U" d'acier de très forte section 80 x 42 mm - Portée 1000 Kg
- De multiples solutions de rangements sous plateau
- 3 types de revêtements de forte épaisseur : stratifié, multiplis, glasal

Le plateau de Très Forte Epaisseur est proposé en 3 types de revêtements: Stratifié 30 mm, Multiplis 40 mm ou Glasal 40 mm.
Un Chant Rigide ceinture les plateaux en stratifié et glasal.

En option les établis peuvent recevoir tous types d'équipements électriques fixés en bandeau, sur joue latérale ou sur rampe de coffrage en arrière du plateau.

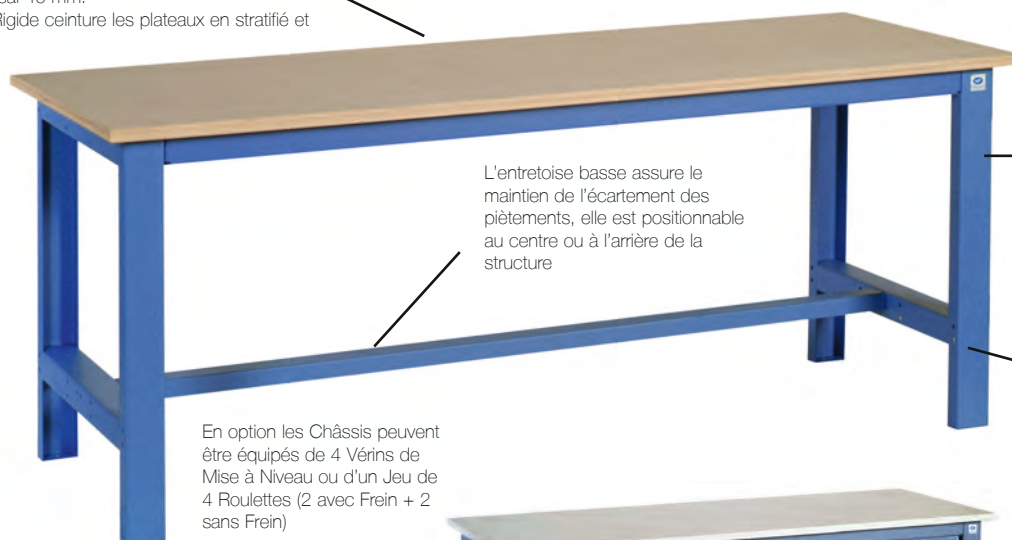

Hauteur de Table 840 mm.

Châssis Mécano Soudé, composé de 2 pieds échelle en acier 25/10 ème plié en "U" de section rectangulaire 80 x 42 et de 3 Entretoises en tôle d'acier 25/10 ème plié en "U" de section 60 x 40.

En option les Châssis peuvent être équipés de 4 Vérins de Mise à Niveau ou d'un Jeu de 4 Roulettes (2 avec Frein + 2 sans Frein)

Etablis de Technologie - TechnoPro
Cet établi est proposé en 4 largeurs : 1200, 1500, 1800 et 2000 mm et en profondeur 900 mm.

Les piétements sont fixables au sol



Etabli de Technologie TechnoPro équipé d'un Caisson Suspendu à 1 Tiroir (380 x 665 x 155 mm à Droite ou à Gauche - Hauteur utile 100 mm. Serrure)



Etabli de Technologie TechnoPro équipé d'un Caisson Suspendu à 3 Tiroirs (430 x 665 x 280mm / 2 Tiroirs hauteur utile 50 mm + 1 Tiroir 100 mm). Serrure centralisée.



Etabli de Technologie TechnoPro équipé d'un Caisson Suspendu à 4 Tiroirs (430 x 665 x 495 mm / 4 Tiroirs hauteur utile 100 mm). Serrure centralisée.

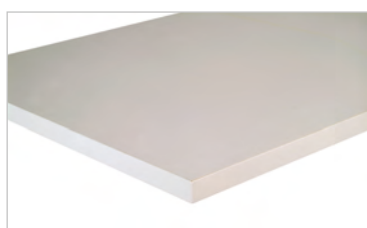

Stratifié (laboratoires de contrôle, mesure et tables d'assemblage)



Multiplis de Hêtre (Mécanique, Enseignements Industriels)



Glasal Sans Amiante (Electricité, Electronique,...).
Matériau résistant aux fortes températures



Exemple d'établi équipé d'un bloc à 1 porte



Exemple d'établi équipé d'un Pied Coffre à 3 tiroirs (430 x 665 x 800mm / 1 Tiroirs hauteur utile 75 mm + 2 Tiroirs 300 mm). Serrure centralisée.



Autres équipements sur Devis...



Exemple d'établi équipé d'un Pied Coffre à 5 tiroirs (430 x 665 x 800mm / 2 Tiroirs hauteur utile 75 mm + 1 Tiroir 125 mm + 2 Tiroirs 200 mm). Serrure centralisée.

Descriptif (L x p x H mm)	Référence	Prix TTC
Les Etablis Revêtus de Stratifié (sans équipement)		
Etabli Stratifié 1200 x 750 x 840 mm	TEP 7023	530 €
Etabli Stratifié 1500 x 750 x 840 mm	TEP 7083	582 €
Etabli Stratifié 1800 x 750 x 840 mm	TEP 7033	599 €
Etabli Stratifié 2000 x 750 x 840 mm	TEP 7043	640 €
Les Etablis Revêtus de Multiplis (sans équipement)		
Etabli Multiplis 1200 x 750 x 840 mm	TEP 7028	433 €
Etabli Multiplis 1500 x 750 x 840 mm	TEP 7088	506 €
Etabli Multiplis 1800 x 750 x 840 mm	TEP 7038	552 €
Etabli Multiplis 2000 x 750 x 840 mm	TEP 7048	579 €
Les Etablis Revêtus de Glasal (sans équipement)		
Etabli Glasal 1200 x 750 x 840 mm	TEP 7029	699 €
Etabli Glasal 1500 x 750 x 840 mm	TEP 7089	964 €
Etabli Glasal 1800 x 750 x 840 mm	TEP 7039	1120 €
Etabli Glasal 2000 x 750 x 840 mm	TEP 7049	1295 €
Les Caissons Suspendus		
Caisson Métallique 1 Tiroir (100 mm)	TE 100	268 €
Caisson Métallique 2 Tiroirs (150 mm)	TE 200	489 €
Caisson Métallique 3 Tiroirs (100 mm)	TE 300	580 €
Caisson Métallique 4 Tiroirs (75 mm)	TE 400	670 €
Caisson Métallique 1 Porte	TE 500	378 €
Les Etablis Revêtus de Stratifié avec Pied Coffre 3 Tiroirs		
Etabli Stratifié 1500 x 750 x 840 mm	TEPC 7383	1210 €
Etabli Stratifié 1800 x 750 x 840 mm	TEPC 7333	1238 €
Etabli Stratifié 2000 x 750 x 840 mm	TEPC 7343	1280 €
Les Etablis Revêtus de Multiplis avec Pied Coffre 3 Tiroirs		
Etabli Multiplis 1500 x 750 x 840 mm	TEPC 7388	1139 €
Etabli Multiplis 1800 x 750 x 840 mm	TEPC 7338	1183 €
Etabli Multiplis 2000 x 750 x 840 mm	TEPC 7348	1211 €
Les Etablis Revêtus de Stratifié avec Pied Coffre 5 Tiroirs		
Etabli Stratifié 1500 x 750 x 840 mm	TEPC 7583	1358 €
Etabli Stratifié 1800 x 750 x 840 mm	TEPC 7533	1375 €
Etabli Stratifié 2000 x 750 x 840 mm	TEPC 7543	1416 €
Les Etablis Revêtus de Multiplis avec Pied Coffre 5 Tiroirs		
Etabli Multiplis 1500 x 750 x 840 mm	TEPC 7588	1275 €
Etabli Multiplis 1800 x 750 x 840 mm	TEPC 7538	1293 €
Etabli Multiplis 2000 x 750 x 840 mm	TEPC 7548	1315 €

Les établis de profondeur 1000 mm sur devis.



Desserte TechnoMob à 2 Plateaux

Desserte TechnoMob à 3 Plateaux



Descriptif	Référence	Prix TTC
Les accessoires Optionnels		
Desserte 2 Niveaux - Plateau Caoutchouc	TE 2021	372 €
Desserte 2 Niveaux - Plateau Stratifié	TE 2023	558 €
Desserte 2 Niveaux - Plateau Multiplis	TE 2028	451 €
Desserte 3 Niveaux - Plateau Caoutchouc	TE 2031	436 €
Desserte 3 Niveaux - Plateau Stratifié	TE 2033	699 €
Desserte 3 Niveaux - Plateau Multiplis	TE 2038	607 €

Descriptif	Référence	Prix TTC
Les accessoires Optionnels		
Jeu de 4 Vérins	TEPC 10	64 €
Jeu de 4 Roulettes diamètre 160 mm	TEPC 15	105 €
Kit Séparateurs pour Tiroirs (75 mm)	TEPC 25	105 €
Kit Séparateurs pour Tiroirs (100 mm)	TEPC 26	115 €

Collège La Nacelle - 91 Corbeil- Essonnes
Salle Polyvalente de Technologie et Informatique.
De vastes îlots de travail sont constitués par association tables revêtues de plateaux en stratifiés et d'un module polygone Informatique.
Cette solution d'agencement favorise le travail en groupe.



LES POSTES EN ILOTS

DE TECHNOLOGIE ET INFORMATIQUE - GAMME TECHNOSPACE

- Une solution spécifiquement conçue pour le travail en groupe
- Une solution polyvalente et flexible
- Une approche nouvelle des espaces de cours et travaux pratiques
- Un module, des centaines de possibilités...



Deux coloris proposés au choix: Sable ou Blanc Kaolin

En option les tables peuvent être équipées d'un dossier anti-chutes, de meubles de rangement sous pailasse à porte ou à tiroirs, et de tout type d'équipement électrique... Voir notre rubrique "accessoires".

Module Informatique équipé d'un meuble Unité Centrale fermé à clés et d'un support de clavier extractible... Le Plateau débordant permet aux élèves de s'installer tout autour...



Plateau en Stratifié à Bords Droits PVC
Chant PVC de forte épaisseur plaqué en pourtour de plateau

**Le Module Polygone est le coeur de ce principe d'agencement...
Il constitue le poste de liaison entre les différentes tables qui constituent l'îlot, grâce à ses 4 côtés de 750 mm...
Il offre un poste complet de Manipulations Assistées par Ordinateur...
Il est Proposé en Version Sans Informatique sous la référence TECS 7903**

Structure Métallique soudée en tube carré de 35 x 35 mm revêtu de peinture époxy.

AVIS D'EXPERT

Les équipements en îlots nécessitent une étude précise sur Plans...
Demandez le conseil et l'assistance de nos techniciens...

Modèle présenté, TECS 7993 "Paillasse Polygone Informatique en Stratifié 636/ 636 x 750/750/750/750 x 900 mm"
Encombrement total 1697 mm (d'une extrémité à l'autre)
Plateau coloré Sable
Hauteur des Tables normalisée à 900 mm.
Sur demande ces tables peuvent être réalisées en hauteur inférieure.

Les éléments qui peuvent être associés :

- Tables de profondeur 750 mm avec les polygones d'arête 750 mm
- Tables de profondeur 600 mm avec les polygones d'arête 600 mm



Vérins de mise à niveau avec platine de fixation monobloc. Course de 50 mm

Un voile de fond fixé en 4 points sur les piètements assure l'indéformabilité du parallélogramme.
Il peut supporter des blocs de prises (à commander séparément).
En option le voile peut être substitué par une barre d'écartement afin de pouvoir s'asseoir de part et d'autre de la table.

Descriptif (L x p x H mm)	Référence	Prix TTC
LES TABLES TECHNOSPACE STRATIFIÉ - PROFONDEUR 600 MM		
Table Technospace 600 x 600 x 900 mm	TECS 6003	302 €
Table Technospace 750 x 600 x 900 mm	TECS 6073	335 €
Table Technospace 1200 x 600 x 900 mm	TECS 6023	358 €
Table Technospace 1350 x 600 x 900 mm	TECS 6053	389 €
Table Technospace 1500 x 600 x 900 mm	TECS 6083	399 €
Table Technospace 1800 x 600 x 900 mm	TECS 6033	418 €
Les Modules Polygones - Arête 600 mm		
Module Polygone Simple - arrêtes 600 mm	TECS 6903	530 €
Module Polygone Informatique - arrêtes 600 mm	TECS 6993	675 €
Les Tables Technospace Stratifié - Profondeur 750 mm		
Table Technospace 600 x 750 x 900 mm	TECS 7003	317 €
Table Technospace 750 x 750 x 900 mm	TECS 7073	351 €
Table Technospace 1200 x 750 x 900 mm	TECS 7023	373 €
Table Technospace 1350 x 750 x 900 mm	TECS 7053	404 €
Table Technospace 1500 x 750 x 900 mm	TECS 7083	418 €
Table Technospace 1800 x 750 x 900 mm	TECS 7033	439 €
Les Modules Polygones - Arête 750 mm		
Module Polygone Simple - arrêtes 750 mm	TECS 7903	553 €
Module Polygone Informatique - arrêtes 750 mm	TECS 7993	699 €



MOBILIER DE LABORATOIRE

Collège Rosa Luxembourg - 91 Lisses

La conception d'une salle résulte de la combinaison de demandes spécifiques et de contraintes liées au site.
Les contraintes de ce projet : la configuration particulière de cette salle composée de pylones en béton le long des murs, qu'il a fallu intégrer entre les plots...



Collège Ferry - 94 Villeneuve-Saint-Georges

Les paillasse doivent être polyvalentes, résister aussi bien aux équipements lourds (maquettes, moteurs...), qu'aux abrasions (outils, produits...), le choix du stratifiés offre une solution résistante, solide et facile à entretenir.

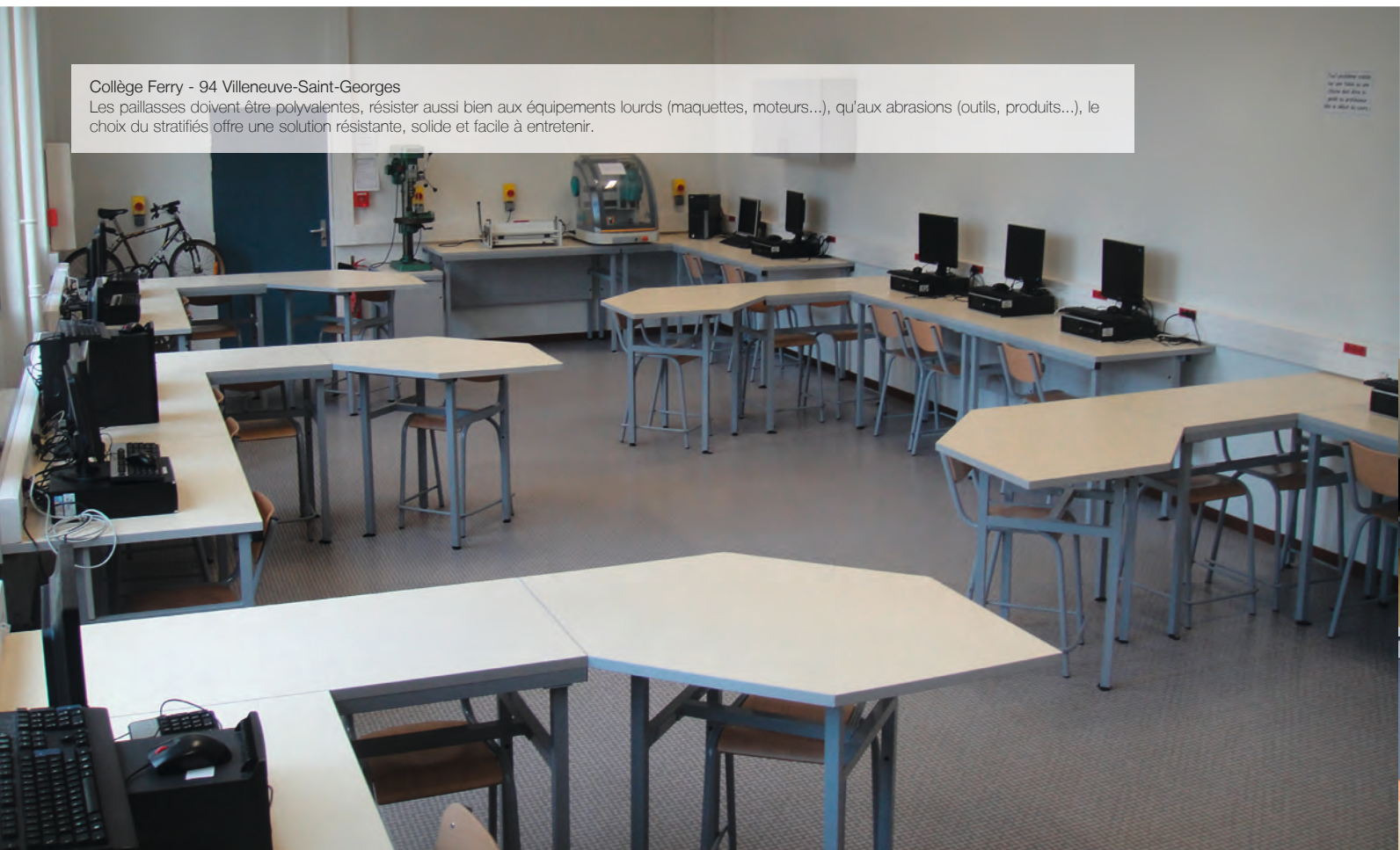

LES POSTES EN ILOTS



Collège Paul Fort - 91 Courcouronnes
L'équipe pédagogique a fait le choix "audacieux" et très réussi, d'une salle contemporaine. L'agencement en îlots triangulaires est une solution exigeante qui nécessite de disposer d'une salle très vaste.



LES MOBILIERS

DE RANGEMENT METALLIQUES - GAMME TECHNOMOB

- Volume important de rangement
- Un large choix : armoires hautes ou basses, à portes battantes ou rideaux, à tiroirs
- Coffres forts et armoires fortes complètent la gamme



Grande Profondeur 665 mm (permettant de recevoir des bacs format Europe)

Grande Largeur 1000 mm

Les Armoires TechnoMob sont réalisées en tôle pliée 12 et 20/10 ème nervurée et soudée, Corps Monobloc

Les Armoires Hautes sont équipées selon les modèles de Portes à Rideaux, de Portes Battantes Pleines ou de Portes Battantes Vitrées en métacrylate de forte épaisseur. Les Armoires Basses sont équipées selon les modèles de Portes à Rideaux, de Portes Battantes Pleines, de Portes Battantes Vitrées ou de Combinaisons de Tiroirs de Diverses hauteurs.

L'Unité des dimensions (Largeur 1000 mm, Profondeur 665 mm, Hauteurs 1000 ou 1950 mm) permet de juxtaposer les meubles en jouant sur la combinaison des différents modèles.

Couleurs de la Gamme TechnoMob - Corps Gris Clair / Portes et Façades de Tiroirs au choix Bleu ral 5015, autres coloris sur devis (attention surcoût de mise en peinture). A l'exception des Armoires à Portes Rideaux proposées en couleur unie, Gris Clair.

Serrure à condamnation centralisée des tiroirs

Combinaisons de Tiroirs de Profondeur utile 75, 100, 125, 150, 200, 225 et 300 mm selon les modèles.



Dimensions 1000 x 665 x 1000 mm



Hauteur 1000 mm

Poignée serrure ergonomique, encastrée



2 Étagères Réglables au pas de 50 mm. Charge 150 Kg.



Kit Complet permettant l'aménagement des tiroirs en 75 et 100 en 5 couloirs, comprenant :
1 ceinture métallique crantée au pas de 25 mm,
4 intercalaires longitudinaux crantés,
16 intercalaires transversaux crantés (Équipement pour 1 Tiroir)



LES COFFRES FORTS

Construction en double-paroi avec structure indéformable monobloc. Ces armoires sont construites en matériaux ignifugés Norme DIN 4102. Fixation au sol par 4 percements (2 dans le dos, 2 à la base)

Porte inarrachable sans gonds apparents, ouverture à 90°.

Serrure à clés double pannetons.

Elles sont équipées de 2 étagères. 2 modèles de coffres sont proposés en 55 litres et 75 litres. Finition epoxy Gris Clair ral 9006.

Descriptif (L x p x H mm)	Référence	Prix TTC
ARMOIRES BASSES TECHNOMOB		
Armoire Basse Portes Battantes Pleines - profondeur 600 mm	TE 60102	653 €
Armoire Basse Portes Battantes Vitrées - profondeur 600 mm	TE 60202	778 €
Armoire Basse Portes Rideaux - profondeur 600 mm	TE 60302	840 €
ARMOIRES BASSES TECHNOMOB A TIROIRS		
Armoire Basse à 4 Tiroirs (1 x 75) / (1 x 225) / (2 x 300)	TE 6905	1200 €
Armoire Basse à 7 Tiroirs (2 x 75) / (3 x 100) / (1 x 200) / (1 x 250)	TE 6907	1740 €
Armoire Basse à 9 Tiroirs (9 x 100)	TE 6909	1998 €
ACCESSOIRES		
Étagère Supplémentaire	TE 6040	76 €
Kit d'Intercalaires pour Meubles à Tiroirs TechnoMob II (H 75 mm)	TE 6900	107 €
Kit d'Intercalaires pour Meubles à Tiroirs TechnoMob II (H 100 mm)	TE 6910	105 €
COFFRES FORTS		
Coffre Fort 430 x 395 x 610 mm	AMF 60	1159 €
Coffre Fort 430 x 395 x 810 mm	AMF 80	1310 €

LES ARMOIRES MÉTALLIQUES DE LABORATOIRE ET TECHNOLOGIE



Grande Profondeur 665 mm (permettant de recevoir des bacs format Europe)

Poignée serrure ergonomique, encastrée



4 Etagères Réglables au pas de 50 mm. Charge 150 Kg.

Portes battantes renforcées par oméga



Vitrage métacrylate sans reflets



Nos autres mobiliers métalliques... Retrouvez les Vestiaires et Rayonnages au chapitre "Mobiler de Collectivités" de ce catalogues...

Coloris Gris Perle Ral 7035, peinture époxy cuite au four à 180° après dégraissage et phosphatation

5 Etagères offrant un linéaire de 5970 mm de rangement de dossiers suspendus

Tôle 20/10^{ème} avec blindage au manganèse du système de condamnation

Trous de scellement au sol (2 trous de diamètre 14 mm)



Porte d'épaisseur 60 mm

Penes actifs au nombre de 6 en diamètre 25 mm

Descriptif (L x p x H mm)	Référence	Prix TTC
LES ARMOIRES HAUTES GRANDE PROFONDEUR TECHNO MOB II		
Armoire Haute Portes Battantes Pleines. Prof 665 mm	TE 6210	961 €
Armoire Haute Portes Battantes Vitrées . Prof 665 mm	TE 6220	1 267 €
Armoire Haute Portes Rideaux . Prof 665 mm	TE 6230	1 178 €
Options		
Etagère Supplémentaire	TE 6040	76 €
Les Armoires Fortes		
Armoire Forte	1000 x 480 x 1980 mm	AMF 800 1827 €

Dimensions extérieures: 1000 x 480 x 1980 mm
Dimensions utiles 995 x 420 x 1975 mm.
Soit un volume de 830 litres - Poids 70 Kg

LES ARMOIRES

À PORTES PLIANTES

- Grand volume de rangement
- Deux modèles mono-porte et double-portes
- Débattement d'ouverture limité

Les armoires de grand volume à Portes Pliantes sont bien adaptées aux laboratoires pour leur large espace de rangement et les nombreuses solutions d'aménagement intérieur.

Les armoires Mobilab sont les seules à proposer une profondeur utile de 600 mm permettant de ranger les objets les plus encombrants (oscilloscopes, alimentations, verrerie, etc...).

Un habillage de qualité en panneaux de mélaminé gris clair d'épaisseur 19 mm bordés de rives PVC constitue le corps de l'armoire.



Une structure métallique robuste
Une chaise métallique en tubes carrés soudés, munie de vérins de mise niveau supporte la parfaite assise de l'armoire

Un panneau de refend rigidifie l'armoire dans sa hauteur segmentant l'espace en 2 volumes identiques...

L'espace intérieur est équipé de 5 étagères réglables sur le modèle mono-porte.

Les Portes Pliantes glissent avec souplesse sur des rails réglables, libérant la presque totalité d'accès au volume de rangement. Par ailleurs une fois ouvertes les portes dépassent à peine de 25 cm, empiétant faiblement sur les allées.

Ces armoires sont équipées d'étagères en mélaminé de 19 mm

L'espace intérieur est équipé de 8 étagères réglables en plus de l'étagère centrale fixe sur le modèle double-portes.



Deux modèles sont proposés, l'un mono-porte (600 x 600 x 2000 mm), l'autre à deux portes pliantes (1200 x 600 x 2000 mm).

Descriptif (L x p x H mm)	Référence	Prix TTC
LES ARMOIRES MONO- COLONNE PORTES PLIANTES BOIS		
Armoire 600 x 600 x 2000 mm - Etagères Mélaminé	RA 10	722 €
Les Armoires Double-portes Pliantes Bois		
Armoire 1200 x 600 x 2000 mm - Etagères Mélaminé	RA 110	915 €

LES ARMOIRES

A PORTES BATTANTES

- Associations modulables et esthétiques : en linéaires ou dos à dos en agencement central
- Profondeur appréciée pour les équipements de grand volume
- Un sur-meuble à portes battantes optionnel



Armoires Portes Pleines présentées avec Sur-meuble optionnel
2 profondeurs 450 mm ou 600 mm
Largeur 1200 mm (ou Monocolonne 600 mm)
Hauteur 2000 mm (2400 mm avec sur-meuble optionnel)

Des Agencements Astucieux...

Ces armoires polyvalentes trouvent leur place dans les laboratoires, mais aussi dans les salles de cours, les bureaux, les ateliers... La forme du caisson, sans débordement permet toutes les associations: en linéaires muraux, dos à dos pour segmenter et organiser des circulations de stockages, ou en îlots...L'Alternance d'armoires à portes pleines et à portes vitrées est possible...

Des Armoires de Grande Profondeur:

Les Armoires Mobilab sont les seules modèles bois sur structure métallique à être proposées en deux profondeurs au choix 450 mm ou 600 mm pour ranger les objets les plus encombrants.

Une Structure Métallique Robuste:

Une chaise métallique en tubes carrés modélés, munie de vérins de mise à niveau supporte la parfaite assise de l'armoire. (Bordeaux ral 3004 en standard. Autres couleurs sur demande).

Un Design Pratique et Esthétique:

Un habillage de qualité en panneaux de mélaminé gris clair d'épaisseur 19 mm bordés de rives PVC constitue le corps de l'armoire. (Autres couleurs sur demande)

Les portes battantes sont en panneau mélaminé de 19 mm montées sur charnières invisibles et munies d'une poignée serrure à crémone 3 points.

Un panneau de refend rigidifie l'armoire dans sa hauteur en segmentant l'espace en 2 volumes identiques. L'espace intérieur est équipé de 8 étagères réglables en Mélaminé de 19 mm ou en Latté de 22 mm.

Descriptif (L x p x H mm)	Référence	Prix TTC
LES ARMOIRES A PORTES PLEINES ET SUR-MEUBLES DE PROFONDEUR 450 MM		
Armoire 1200 x 450 x 2000 mm - Etagères Mélaminées	RA 430	576 €
Armoire 1200 x 450 x 2000 mm - Etagères Lattées	RA 431	631 €
Sur-Meuble d'Armoire 1200 x 450 x 400 mm	RA 435	260 €
Les Armoires à Portes Pleines et Sur-meubles de Profondeur 600 mm		
Armoire 1200 x 600 x 2000 mm - Etagères Mélaminées	RA 30	598 €
Armoire 1200 x 600 x 2000 mm - Etagères Lattées	RA 31	658 €
Sur-Meuble d'Armoire 1200 x 600 x 400 mm	RA 35	285 €
Armoire 600 x 600 x 2000 mm - Type Monocolonne 1 Porte	RA 32	541 €
Sur-Meuble d'Armoire Monocolonne 600 x 600 x 400 mm	RA 34	250 €



Armoires Portes Vitrées présentées avec
Étagères Lattées
2 profondeurs 450 mm ou 600 mm
Largeur 1200 mm (ou Monocolonne 600 mm)
Hauteur 2000 mm (2400 mm avec sur-meuble)

LES ARMOIRES

A PORTES VITRÉES

- Des agencements astucieux...
- De larges fenêtres transparentes pour un repérage visuel immédiat
- Associations modulables et esthétiques : en linéaires ou dos à dos en agencement central
- Un sur-meuble à portes battantes optionnel

Des Agencements Astucieux...

Ces armoires polyvalentes trouvent leur place dans les laboratoires, mais aussi dans les salles de cours, les bureaux, les ateliers... La forme du caisson, sans débordement permet toutes les associations: en linéaires muraux, dos à dos pour segmenter et organiser des circulations de stockages, ou en îlots...L'Alternance d'armoires à portes pleines et à portes vitrées est possible...

LES ARMOIRES EN BOIS DE LABORATOIRE

Une structure métallique robuste
Une chaise métallique en tubes carrés soudés, munie de vérins de mise à niveau supporte la parfaite assise de l'armoire

Les armoires peuvent être sur-montées de sur-meubles à portes pleines de hauteur 400 mm, ce qui porte la hauteur totale de l'armoire à 2400 mm

L'espace intérieur est équipé de 8 étagères réglables.

Ces armoires sont équipées soit d'étagères en mélaminé de 19 mm soit d'étagères en Latté de forte portée.
Un panneau de refend rigidifie l'armoire dans sa hauteur en segmentant l'espace en 2 volumes identiques



Un habillage de qualité en panneaux de mélaminé gris clair d'épaisseur 19 mm bordés de rives PVC constitue le corps de l'armoire.

Les armoires Mobilab sont proposées en 2 profondeurs au choix de 450 mm ou 600 mm pour permettre de ranger les objets les plus encombrants

Les portes en panneau mélaminé de 19 mm sont équipées sur les 3/4 de leur surface d'une fenêtre transparente en métacrylate

Les portes sont condamnées par poignée serrure à crémone 3 points. La porte gauche peut être maintenue fermée par crochet flexible

Descriptif (L x p x H mm)	Référence	Prix TTC
Les Armoires à Portes Pleines Vitrées et Sur-meubles de Profondeur 450 mm		
Armoire 1200 x 450 x 2000 mm - Etagères Mélaminées	RA 440	746 €
Armoire 1200 x 450 x 2000 mm - Etagères Lattées	RA 441	808 €
Sur-Meuble d'Armoire 1200 x 450 x 400 mm	RA 435	260 €
Les Armoires à Portes Pleines Vitrées et Sur-meubles de Profondeur 600 mm		
Armoire 1200 x 600 x 2000 mm - Etagères Mélaminées	RA 40	787 €
Armoire 1200 x 600 x 2000 mm - Etagères Lattées	RA 41	861 €
Sur-Meuble d'Armoire 1200 x 600 x 400 mm	RA 35	285 €
Armoire 600 x 600 x 2000 mm - Monocolonne 1 Porte Vitrée	RA 42	658 €
Sur-Meuble d'Armoire Monocolonne 600 x 600 x 400 mm	RA 34	250 €



LES ARMOIRES

A PORTES COULISSANTES

- Gain de place, dans les salles exigües et couloirs de circulation
- Associations modulables et esthétiques : en linéaires ou dos à dos en agencement central
- Un Sur-meuble à portes coulissantes optionnel



Des Armoires de Grande Profondeur:

Les Armoires à Portes Coulissantes Mobilab sont proposées profondeur 600 mm (Profondeur utile 530 mm) pour ranger les objets les plus encombrants.

Une Structure Métallique Robuste:

Une chaise métallique en tubes carrés soudés, munie de vérins de mise à niveau supporte la parfaite assise de l'armoire. (Bordeaux ral 3004 en standard. Autres couleurs sur demande).

Un Design Pratique et Esthétique:

Un habillage de qualité en panneaux de mélaminé gris clair d'épaisseur 19 mm bordés de rives PVC constitue le corps de l'armoire. (Autres couleurs sur demande)

Les portes en mélaminé de 19 mm se déplacent sans frottement sur un système de rails hauts et bas évitant la déformation des panneaux. Un panneau de refend rigidifie l'armoire dans sa hauteur en segmentant l'espace en 2 volumes identiques. L'espace intérieur est équipé de 8 étagères réglables en Mélaminé de 19 mm ou en Latté de 22 mm.

Les Portes peuvent être équipées d'une serrure à fermeture centralisée, optionnelle.

Armoires Portes Coulissantes
Profondeurs 600 mm
Largeur 1200 mm
Hauteur 2000 mm (2400 mm avec sur-meuble)



Sur-Meuble d'Armoires à Portes Coulissantes
Profondeurs 600 mm
Largeur 1200 mm
Hauteur 400 mm



Descriptif (L x p x H mm)	Référence	Prix TTC
LES ARMOIRES A PORTES COULISSANTES		
Armoire Portes Coulissantes 1200 x 600 x 2000 mm - Etagères Mélaminées	RA 50	710 €
Armoire Portes Coulissantes 1200 x 600 x 2000 mm - Etagères Lattées	RA 51	747 €
Sur-Meuble d'Armoire Portes Coulissantes 1200 x 600 x 400 mm	RA 36	311 €
Kit Serrure pour Portes Coulissantes (à l'unité)	DC 300	101 €

LES ARMOIRES

MULTIRANGEMENTS

- Armoire mixte équipée de tiroirs en partie basse et d'étagères en partie haute
- Les couleurs des tiroirs permettent un rangement synoptique
- Grand volume de rangement

Armoires Multirangements
Profondeurs 450 mm ou 600 mm au choix
Largeur 1050 mm
Hauteur 2000 mm
Armoire livrée sans bacs

Les armoires Multirangements sont proposées en profondeur 450 mm ou 600 mm et en une unique largeur de 1050 mm adaptée à la mise en place de 3 colonnes de Bac-tiroirs.

Les portes sont condamnées par poignée serrure à crémone 3 points. La porte gauche peut être maintenue fermée par crochet flexible

Les coulisses en ABS rigide indéformables sont posées en usine. 10 Paires de Coulisses habillent chaque colonne, autorisant l'équipement d'une colonne avec au maximum 10 bacs F1 (hauteur 75 mm) ou 5 bacs F2 (hauteur 150 mm)

Les trois colonnes peuvent être indifféremment équipées de bac-tiroirs, modèles F1 (hauteur 75 mm), F2 (hauteur 150 mm) ou F3 (hauteur 300 mm)

Une structure métallique robuste
Une chaise métallique en tubes carrés soudés, munie de vérins de mise à niveau supporte la parfaite assise de l'armoire



Ces armoires sont équipées en partie haute d'étagères en mélaminé de 19 mm, une étagère fixe centrale et 2 étagères réglables.

Un habillage de qualité en panneaux de mélaminé gris clair d'épaisseur 19 mm bordés de rives PVC constitue le corps de l'armoire.

Bac-Tiroirs F2 (hauteur 150 mm)...voir Gratnell's Système dans ce catalogue

Bac-Tiroirs F1 (hauteur 75 mm) peuvent être équipés en option d'inserts de segmentation multicases...voir Gratnell's Système dans ce catalogue

Bac-Tiroirs F3 (hauteur 300 mm), ce bac occupe l'espace de 4 bacs F1...voir Gratnell's Système dans ce catalogue

Descriptif (L x p x H mm)	Référence	Prix TTC
LES ARMOIRES A MULTIRANGEMENTS		
Armoire 1050 x 450 x 2000 mm (sans bacs)	RA 3145	780 €
Armoire 1050 x 600 x 2000 mm (sans bacs)	RA 3160	808 €
Les Sur-meubles d'Armoires		
Sur-meuble 1050 x 450 x 400 mm	RA 37	285 €
Sur-meuble 1050 x 600 x 400 mm	RA 38	285 €
Les Bac-Tiroirs		
Lot de 6 Bacs Tiroirs 312 x 427 x 75 mm (*)	RG F1	40 €
Lot de 3 Bacs Tiroirs 312 x 427 x 150 mm (*)	RG F2	40 €
Lot de 2 Bacs Tiroirs 312 x 427 x 300 mm (*)	RG F3	40 €

DES AGENCEMENTS ASTUCIEUX...

Ces armoires polyvalentes trouvent leur place dans les laboratoires, mais aussi dans les salles de cours, les bureaux, les ateliers... La forme du caisson, sans débordement permet toutes les associations: en linéaires muraux, dos à dos pour segmenter et organiser des circulations de stockages, ou en îlots...L'alternance d'armoires à portes pleines et à portes vitrées est possible...

PENSEZ AUSSI AUX BAC-TIROIRS... (*)

Choisissez les tailles de bacs et les couleurs (Rouge, Bleu, Vert, Jaune ou Translucide) adaptées à vos besoins. N'oubliez pas les accessoires optionnels: inserts, couvercles...



CRÉEZ VOTRE ARMOIRE



SELON VOS BESOINS

- Créez vos meubles selon vos envies !
- Double-corps, triple-corps ou monocorps... en fonction de vos besoins !
- Portes vitrées, portes pleines, coulissantes ou battantes... il n'y a pas de limites à votre création !



UN CONCEPT...

...DES CENTAINES DE POSSIBILITÉS !

Dans les pages qui suivent vous allez pouvoir créer le meuble dont vous avez besoin, en fonction de vos envies et de votre budget. Les meubles peuvent aussi bien être utilisés individuellement comme les bahuts ou les meubles à poser ou à suspendre, ou bien ils peuvent être combinés entre eux pour en créer de nouveaux meubles tels que les meubles double ou triple-corps. Nos meubles ne sont pas scandinaves, ils sont fabriqués en France, à Crosne dans le 91, et ce depuis 40 ans !

UN BAHUT

Format, type de porte ou nombre de tiroirs, selon votre choix... +



OU



UNE ARMOIRE A POSER

Format, type de porte selon votre choix... =



OU



ARMOIRE DOUBLE-CORPS



UN BAHUT

+

UNE ARMOIRE A POSER

+

UNE ARMOIRE A POSER

=

ARMOIRE TRIPLE-CORPS



OU



OU



OU



QUELQUES IDÉES...

Associer en linéaires, en îlots, en paillasse centrales de préparation...
 Composer des associations mixtes: portes et tiroirs pour tout ranger...
 Combiner des revêtements différents pour des plans de travail spécifiques...
 Superposer des vitrines, des bibliothèques ...
 Juxtaposer des plots techniques, des plots informatiques...

LES BAHUTS MOBILAB

À PORTES COULISSANTES

- C'est la combinaison de 2 fonctions complémentaires : un plan de travail et un rangement
- C'est la base de développement de toute une gamme
- Seul ou combiné à d'autres meubles, il répond à des usages inattendus

Les portes coulissantes sont montées sur un double système de rails et galets téflon

En option, les bahuts peuvent être condamnés par serrure

Tous les bahuts sont proposés en hauteur 900 mm

Un habillage de qualité en panneaux de mélaminé gris clair d'épaisseur 19 mm bordés de rives PVC constitue le corps du bahut.

Les bahuts sont proposés avec 2 portes coulissantes ou 2 portes batantes.

Une paroi intermédiaire segmente le volume du bahut en 2 larges compartiments équipés chacun d'une étagère mélaminée réglable en hauteur

Bahut à Portes Coulissantes
Plan de Travail Grés Emailé
Il est proposé en 2 profondeurs 600 ou 750 mm.
Il se décline en 2 largeurs 1200 mm ou 1500 mm

Une structure métallique robuste. Une chaise métallique en tubes carrés soudés, munie de vérins de mise à niveau supporte la parfaite assise de l'armoire

Bahut à Portes Coulissantes
Plan de Travail en Verre Emailé
Il est proposé en 2 profondeurs 600 ou 750 mm.
Il se décline en 2 largeurs 1200 mm ou 1500 mm

Bahut à Portes Coulissantes
Plan de Travail Mélaminé
Il est proposé en 2 profondeurs 600 ou 750 mm.
Il se décline en 2 largeurs 1200 mm ou 1500 mm

LES BAHUTS A PORTES COULISSANTES - PROFONDEUR 600 MM

Descriptif (L x p x H mm)	PLATEAU MÉLAMINÉ		PLATEAU GRÉS		PLATEAU VERRE		PLATEAU STRATIFIÉ		PLATEAU TRESPA		PLATEAU VARICOR	
	Référence	Prix TTC	Référence	Prix TTC	Référence	Prix TTC	Référence	Prix TTC	Référence	Prix TTC	Référence	Prix TTC
Bahut P. Coul. 1200 x 600 x 900 mm	RA 5122	573 €	RA 5120	672 €	RA 5127	748 €	RA 5123	645 €	RA 5125	776 €	RA 5128	815 €
Bahut P. Coul. 1500 x 600 x 900 mm	RA 5152	607 €	RA 5150	718 €	RA 5157	794 €	RA 5153	690 €	RA 5155	849 €	RA 5158	982 €

LES BAHUTS A PORTES COULISSANTES- PROFONDEUR 750 MM

Descriptif (L x p x H mm)	PLATEAU MÉLAMINÉ		PLATEAU GRÉS		PLATEAU VERRE		PLATEAU STRATIFIÉ		PLATEAU TRESPA		PLATEAU VARICOR	
	Référence	Prix TTC	Référence	Prix TTC	Référence	Prix TTC	Référence	Prix TTC	Référence	Prix TTC	Référence	Prix TTC
Bahut P. Coul. 1200 x 750 x 900 mm	RA 5322	624 €	RA 5320	761 €	RA 5327	804 €	RA 5323	725 €	RA 5325	885 €	RA 5328	934 €
Bahut P. Coul. 1500 x 750 x 900 mm	RA 5352	674 €	RA 5350	799 €	RA 5357	844 €	RA 5353	784 €	RA 5355	920 €	RA 5358	1106 €

LES ACCESSOIRES OPTIONNELS

Descriptif	Référence	Prix TTC
Kit Serrure pour Portes Coulissantes	DC 300	101 €
Dosseret au mètre linéaire	MOB 3002	30 €

LES BAHUTS MOBILAB

À PORTES BATTANTES

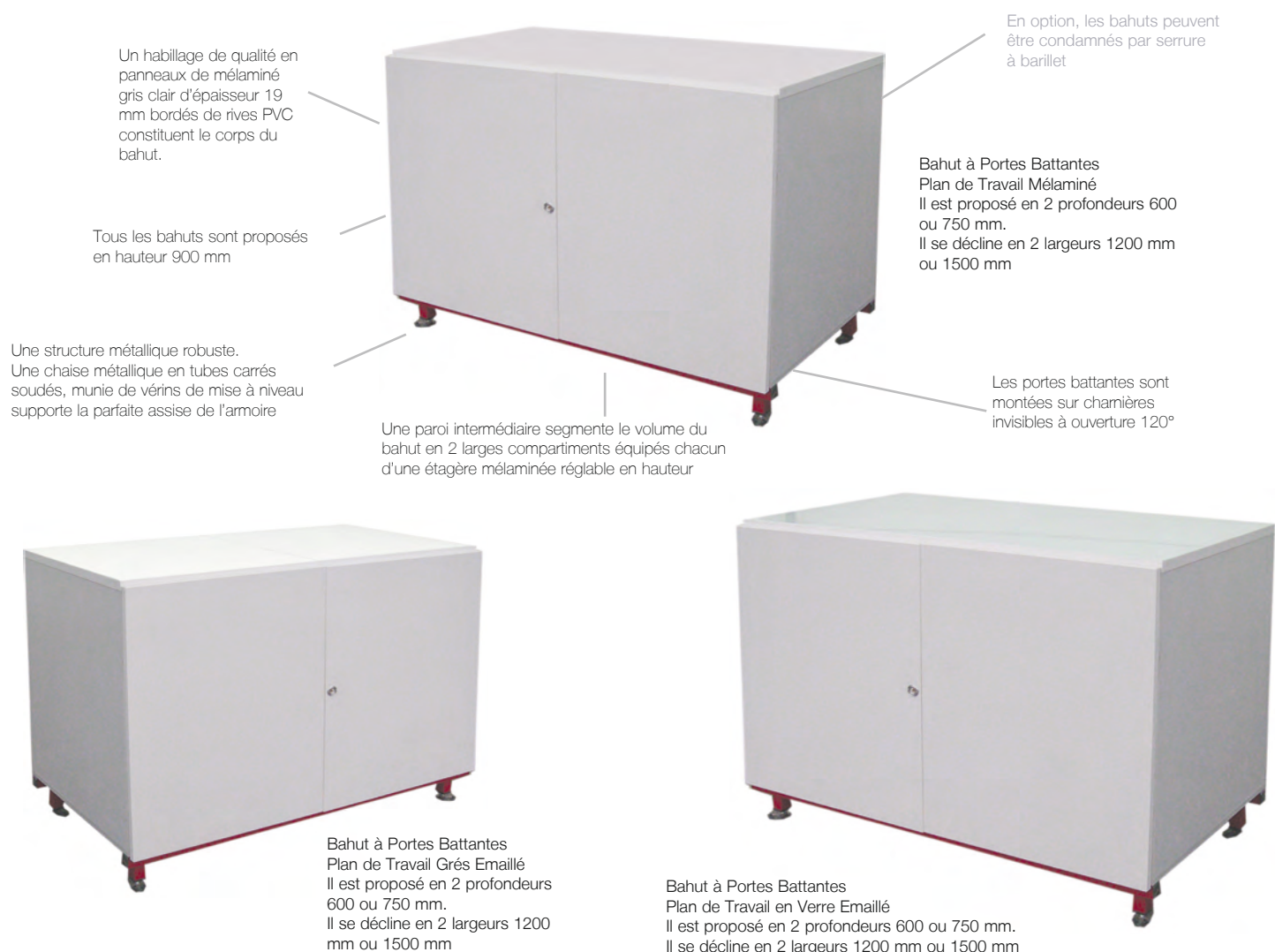

LES BAHUTS A PORTES BATTANTES - PROFONDEUR 600 MM

Descriptif (L x p x H mm)	PLATEAU MÉLAMINÉ		PLATEAU GRÉS		PLATEAU VERRE		PLATEAU STRATIFIÉ		PLATEAU TRESPA		PLATEAU VARICOR	
	Référence	Prix TTC	Référence	Prix TTC	Référence	Prix TTC	Référence	Prix TTC	Référence	Prix TTC	Référence	Prix TTC
Bahut P. Bat. 1200 x 600 x 900 mm	RA 6122	573 €	RA 6120	672 €	RA 6127	748 €	RA 6123	645 €	RA 6125	776 €	RA 6128	815 €
Bahut P. Bat. 1500 x 600 x 900 mm	RA 6152	607 €	RA 6150	718 €	RA 6157	794 €	RA 6153	690 €	RA 6155	849 €	RA 6158	982 €

LES BAHUTS A PORTES BATTANTES - PROFONDEUR 750 MM

Descriptif (L x p x H mm)	PLATEAU MÉLAMINÉ		PLATEAU GRÉS		PLATEAU VERRE		PLATEAU STRATIFIÉ		PLATEAU TRESPA		PLATEAU VARICOR	
	Référence	Prix TTC	Référence	Prix TTC	Référence	Prix TTC	Référence	Prix TTC	Référence	Prix TTC	Référence	Prix TTC
Bahut P. Bat. 1200 x 750 x 900 mm	RA 6322	624 €	RA 6320	761 €	RA 6327	804 €	RA 6323	725 €	RA 6325	885 €	RA 6328	934 €
Bahut P. Bat. 1500 x 750 x 900 mm	RA 6352	674 €	RA 6350	799 €	RA 6357	844 €	RA 6353	784 €	RA 6355	920 €	RA 6358	1106 €

LES ACCESSOIRES OPTIONNELS

Descriptif	Référence	Prix TTC
Kit Serrure pour Portes battantes	DC 100	75 €
Dosseret au mètre linéaire	MOB 3002	30 €

Dimensions spéciales sur demande...
N'oubliez pas que nous fabriquons vos meubles sur mesures !

Collège "Paul Eluard" 91 Vigneux sur Seine
Salle de préparation de SVT.

Un îlot central constitué par la juxtaposition de bahuts à tiroirs de profondeur 600 mm et de bahuts à portes de même profondeur.
L'Ensemble mesure 3000 x 1200 x 900 mm



LES BAHUTS MOBILAB

A TIROIRS

- C'est la combinaison de 2 fonctions complémentaires : un plan de travail et un rangement
- Seul ou combiné à d'autres meubles, le bahut à tiroirs répond à des usages multiples
- Le tiroir offre une solution de rangement très organisée

QUELQUES IDÉES...

Associer en linéaires, en îlots, en paillasse centrale de préparation...
Composer des associations mixtes: portes et tiroirs pour tout ranger...
Combiner des revêtements différents pour des plans de travail spécifiques...
Superposer des vitrines, des bibliothèques ...
Juxtaposer des plots techniques, des plots informatiques...

LES BAHUTS DE LABORATOIRE

Bahuts à Tiroirs
Plan de Travail Mélaminé, Grès ou Verre Emaillé
Proposés en 2 profondeurs 600 ou 750 mm.
Ils se déclinent en 2 largeurs 1200 mm ou 1500 mm

Tous les bahuts sont proposés en hauteur 900 mm

Un habillage de qualité en panneaux de mélaminé gris clair d'épaisseur 19 mm bordés de rives PVC constituent le corps du bahut.

Les Tiroirs sont montés sur glissières métalliques à galets téflon.
Une façade est complétée d'une poignée filante.
Les tiroirs sont de profondeur 100 mm.

12 Tiroirs de largeur 500 mm équipent les bahuts en 1200 mm
18 Tiroirs de largeur 400 mm équipent les bahuts en 1500 mm

La combinaison proposée est réalisée par association de 3 bahuts de profondeur 600 mm à Portes et à Tiroirs et 1 Paillasse Sèche, revêtus de verre émaillé.
L'Ensemble mesure 2400 x 1200 x 900 mm



Une structure métallique robuste.
Une chaise métallique en tubes carrés soudés, munie de vérins de mise à niveau supporte la parfaite assise de l'armoire



LES BAHUTS A TIROIRS - PROFONDEUR 600 MM

Descriptif (L x p x H mm)	PLATEAU MÉLAMINÉ		PLATEAU GRÉS		PLATEAU VERRE		PLATEAU STRATIFIÉ		PLATEAU TOPLAB		PLATEAU VARICOR	
	Référence	Prix TTC	Référence	Prix TTC	Référence	Prix TTC	Référence	Prix TTC	Référence	Prix TTC	Référence	Prix TTC
Bahut 12 tiroirs 1200 x 600 x 900 mm	RA 7122	1323 €	RA 7120	1485 €	RA 7127	1548 €	RA 7123	1398 €	RA 7125	1527 €	RA 7128	1565 €
Bahut 18 tiroirs 1500 x 600 x 900 mm	RA 7152	1536 €	RA 7150	1851 €	RA 7157	1890 €	RA 7153	1620 €	RA 7155	1778 €	RA 7158	1911 €

LES BAHUTS A TIROIRS - PROFONDEUR 750 MM

Descriptif (L x p x H mm)	PLATEAU MÉLAMINÉ		PLATEAU GRÉS		PLATEAU VERRE		PLATEAU STRATIFIÉ		PLATEAU TOPLAB		PLATEAU VARICOR	
	Référence	Prix TTC	Référence	Prix TTC	Référence	Prix TTC	Référence	Prix TTC	Référence	Prix TTC	Référence	Prix TTC
Bahut 12 tiroirs 1200 x 750 x 900 mm	RA 7322	1578 €	RA 7320	1747 €	RA 7327	1830 €	RA 7323	1683 €	RA 7325	1839 €	RA 7328	1887 €
Bahut 18 tiroirs 1500 x 750 x 900 mm	RA 7352	1690 €	RA 7350	1836 €	RA 7357	1923 €	RA 7353	1806 €	RA 7355	1953 €	RA 7358	2133 €

LES ACCESSOIRES OPTIONNELS

Descriptif	Référence	Prix TTC
Dosseret au mètre linéaire	MOB 3002	30 €

ARMOIRE

14 OU 17 TIROIRS

- Développé en partenariat avec des enseignants et des préparateurs
- 2 largeurs de tiroirs 500 et 1000 mm utiles
- Meuble de collection pour rangements d'objets de tailles diverses

Les Demi-Tiroirs sont de largeur 500 mm utile
Les Grands Tiroirs sont de largeur 1000 mm utile

Une structure métallique robuste.
Une chaise métallique en tube carré soudé, munie de vérins de mise à niveau supporte la parfaite assise de l'armoire

Modèle proposé en 2 versions: 14 ou 17 Tiroirs
Les grands tiroirs sont toujours positionnés en partie haute du meuble pour éviter l'affaissement de l'ensemble...

14 Demi-Tiroirs de largeur 500 mm utile
3 Grands Tiroirs de largeur 1000 mm utile

Armoire 17 Tiroirs
Profondeur 600 mm.
Largeur 1200 mm
Hauteur : 1400 mm

Un habillage de qualité en panneaux de mélaminé gris clair d'épaisseur 19 mm bordés de rives PVC constituent le corps du bahut.

Les Tiroirs sont montés sur glissières métalliques à galets téflon.
Une façade est complétée d'une poignée filante.
Les tiroirs sont de profondeur 100 mm.

Armoire 14 Tiroirs
Profondeur 600 mm.
Largeur 1200 mm
Hauteur : 1400 mm

8 Demi-Tiroirs de largeur 500 mm utile
6 Grands Tiroirs de largeur 1000 mm utile

Dimensions spéciales sur demande...
N'oubliez pas que nous fabriquons vos meubles à tiroirs sur mesures !

Descriptif (L x p x H mm)	Référence	Prix TTC
Meuble 14 Tiroirs - 6 Grands en Haut + 8 Petits	RA 9142	1075 €
Meuble 17 Tiroirs - 3 Grands en haut + 14 Petits	RA 9272	1213 €

MEUBLES

À ROCHES 12 OU 15 TIROIRS & BAHUTS MIXTES



Un habillage de qualité en panneaux de mélaminé gris clair d'épaisseur 19 mm bordés de rives PVC constituent le corps du bahut.

Les tiroirs sont en métal renforcé, montés sur glissières à galets. Une façade décorative en mélaminé est complétée d'une poignée filante. Limite de poids 50 Kg par tiroir (correctement répartis)

Deux Modèles sont proposés :
Modèle 12 Tiroirs en 3 Colonnes de 4 Tiroirs de Grande Profondeur 190 mm.
Modèle 15 Tiroirs de Forte Portée en 3 Colonnes de 5 Tiroirs de Profondeur 150 mm (photo).
Dimensions des meubles: 1500 x 750 x 900 mm

Une structure métallique robuste. Une chaise métallique en tube carré soudé, munie de vérins de mise à niveau supporte la parfaite assise de l'armoire

Deux Modèles sont proposés :
Modèle 10 Tiroirs + 1 Porte Battante (photo)
Modèle 5 Tiroirs + 2 Portes Battantes
Dimensions des meubles: 1500 x 750 x 900 mm

Un habillage de qualité en panneaux de mélaminé gris clair d'épaisseur 19 mm bordés de rives PVC constituent le corps du bahut.



Les portes battantes sont montées sur charnières invisibles à ouverture 120°

Une structure métallique robuste. Une chaise métallique en tube carré soudé, munie de vérins de mise à niveau supporte la parfaite assise de l'armoire

Les tiroirs sont en métal renforcé, montés sur glissières à galets. Une façade décorative en mélaminé est complétée d'une poignée filante. Limite de poids 50 Kg par tiroir (correctement répartis)

Dimensions spéciales ou options sur demande...
N'oubliez pas que nous fabriquons vos meubles à tiroirs sur mesures ! Vous pouvez nous demander d'étudier la réalisation de dimensions particulières, ou d'options ; plateau en grès, verre...

MEUBLE A ROCHES - PROFONDEUR 600 MM

Descriptif (L x p x H mm)	Référence	Prix TTC
Meuble 12 Tiroirs Forte Portée - 1500 x 600 x 900 mm	RA 9548	1060 €
Meuble 15 Tiroirs Forte Portée - 1500 x 600 x 900 mm	RA 9550	1398 €

MEUBLE A ROCHES - PROFONDEUR 750 MM

Descriptif (L x p x H mm)	Référence	Prix TTC
Meuble 12 Tiroirs Grande Profondeur - 1500 x 750 x 900 mm	RA 9549	1117 €
Meuble 15 Tiroirs Forte Portée - 1500 x 750 x 900 mm	RA 9551	1483 €

BAHUTS MIXTES À PORTES ET TIROIRS - PROFONDEUR 600 MM

Descriptif (L x p x H mm)	Référence	Prix TTC
Meuble Mixte 10 Tiroirs + 1 Porte - 1500 x 600 x 900 mm	RA 9598	1360 €
Meuble Mixte 5 Tiroirs + 2 Portes - 1500 x 600 x 900 mm	RA 9599	1178 €

BAHUTS MIXTES À PORTES ET TIROIRS - PROFONDEUR 750 MM

Descriptif (L x p x H mm)	Référence	Prix TTC
Meuble Mixte 10 Tiroirs + 1 Porte - 1500 x 750 x 900 mm	RA 9600	1 435 €
Meuble Mixte 5 Tiroirs + 2 Portes - 1500 x 750 x 900 mm	RA 9601	1 241 €



LES MEUBLES

À POSER (SUR TABLES ET BAHUTS) OU À SUSPENDRE



ATTENTION !

Pour les meubles suspendus, n'oubliez pas de commander les Kits de Fixation Murale (1 kit par meuble). Le kit doit absolument être installé en usine...

LES MEUBLES A POSER OU A SUSPENDRE



Les meubles vitrés sont équipés de deux portes en verre sécurisé de 4 mm d'épaisseur rodées tout autour. Elles sont munies d'onglets permettant de les faire coulisser dans les rails hauts et bas en ABS encastrés.

Un habillage de qualité en panneaux de mélaminé gris clair d'épaisseur 19 mm bordés de rives PVC constituent le corps du de la vitrine.

Tous les meubles à poser ou à suspendre ont une profondeur de 300 mm. Ils sont proposés en deux largeurs 1200 mm ou 1500 mm

Tous les meubles sont livrés avec deux demi-étagères réglables

Meubles à Poser ou à Suspendre "Vitrine"
Hauteur du Module 600 mm

Tous les meubles "placard" en 1200 mm ou 1500 mm de largeur sont équipés de 4 portes battantes permettant une ouverture totale de chaque demi espace

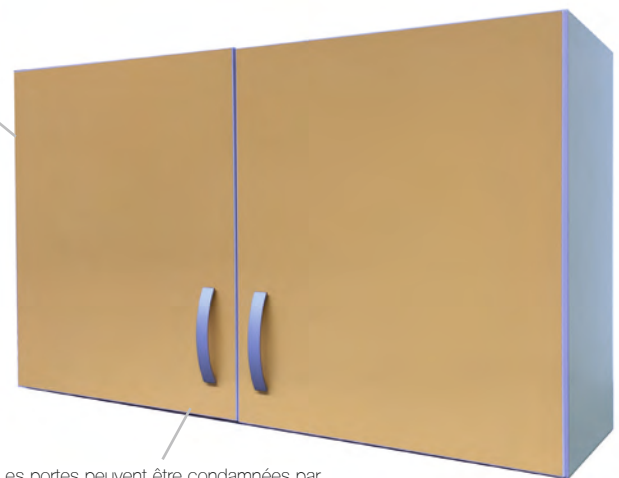

Les portes peuvent être condamnées par serrure, en option.

Meubles à Poser ou à Suspendre "Placard"
Hauteur du Module 600 mm

(Attention : façades en couleurs sous conditions et surcout)



Caisson ouvert de même concept que les autres meubles à poser ou à suspendre et un espace composé de 2 demi-étagères réglables

Meubles à Poser ou à Suspendre "Bibliothèque"
Hauteur du Module 600 mm

Descriptif	Référence	Prix TTC
Les Meubles à Poser ou à Suspendre "Bibliothèque"		
Les Sur-meubles Bibliothèques - 1200 x 300 x 600 mm	RA 8200	311 €
Les Sur-meubles Bibliothèques - 1500 x 300 x 600 mm	RA 8500	352 €
Les Meubles à Poser ou à Suspendre "Placard"		
Les Sur-meubles Placards - 1200 x 300 x 600 mm	RA 8220	388 €
Les Sur-meubles Placards - 1500 x 300 x 600 mm	RA 8520	445 €
Les Meubles à Poser ou à Suspendre "Vitrine"		
Les Sur-meubles Vitrines - 1200 x 300 x 600 mm	RA 8207	512 €
Les Sur-meubles Vitrines - 1500 x 300 x 600 mm	RA 8507	599 €
Les Options		
Kit de Fixation Murale pour Meubles Suspendus	RA 8097	94 €
Kit Serrure pour Portes Battantes	DC 100	75 €

Lycée "Guillaume Budé" 94 Limeil Brévannes

Salle de préparation de Physiques.

En pourtour de Salle, des linéaires d'Armoires Double-corps à Portes Pleines sur Bahuts à Portes Couissantes.

Un Ilot central constitué par la juxtaposition de bahuts.



LES ARMOIRES DOUBLE-CORPS

A PORTES PLEINES

- Un choix de grands volumes de rangement
- Un concept de superposition garantissant leur stabilité et solidité
- Deux corps Indépendants multiplient les combinaisons d'agencement de votre espace



LES ARMOIRES EN BOIS DE LABORATOIRE

Une Gamme d'Armoires de Collection, pour les Très Grands Volumes :

Les Armoires Double-corps Mobilab sont proposées en 2 Largeurs au choix 1200 mm ou 1500 mm et 2 Profondeurs 600 mm ou 750 mm.

Leur Hauteur est de 2100 mm. Elles peuvent être équipées de Sur-meubles à portes battantes (RA 35) ou coulissantes (RA 36), pour atteindre une hauteur de 2500 mm sous plafond.

Une Structure Métallique Robuste: Une chaise métallique en tubes carrés soudés, munie de vérins de mise à niveau supporte la parfaite assise de l'armoire. (Bordeaux ral 3004 en standard. Autres couleurs sur demande).

Armoires Double-corps à Portes Pleines

Modèle présenté : DC 8305 "Portes Battantes Hautes et Portes Coulissantes Basses"
Dimensions 1500 x 600 x 2100 mm

Un Design Pratique et Esthétique :

Le meuble Haut, à portes battantes pleines de Hauteur 1200 mm est équipé de 4 Demi-étagères réglables permettant la segmentation du volume selon vos besoins. Des étagères supplémentaires sont proposées en option.

Les portes battantes à charnières invisibles sont équipées de poignées filantes. En option, ces armoires peuvent être condamnées par serrures à clés et crémone 2 points.

Le meuble bas est un bahut de hauteur 900 mm, proposé en deux versions: à portes battantes ou à portes coulissantes. Il peut être équipé d'une serrure en option.

LES PANNEAUX MÉLAMINÉS DE 19 MM SERVANT À LA RÉALISATION DE NOS MEUBLES STANDARDS SONT STOCKÉS EN COULEUR GRIS CLAIR. DES COULEURS DIFFÉRENTES PEUVENT ÊTRE PROPOSÉES SELON UN NUANCIER ADRESSÉ SUR DEMANDE, À PARTIR DE 3 MEUBLES COMMANDÉS SIMULTANÉMENT...



Descriptif (L x p x H mm)	Référence	Prix TTC
LES DOUBLE-CORPS PORTES BATTANTES HAUTES ET BASSES - PROFONDEUR 600 MM		
Armoire Double-Corps (PB/PB) 1200 x 600 x 2100 mm	DC 8002	967 €
Armoire Double-Corps (PB/PB) 1500 x 600 x 2100 mm	DC 8005	1069 €
Les Double-Corps Portes Battantes Hautes et Basses - Profondeur 750 mm		
Armoire Double-Corps (PB/PB) 1200 x 750 x 2100 mm	DC 8012	1 084 €
Armoire Double-Corps (PB/PB) 1500 x 750 x 2100 mm	DC 8015	1 202 €
Les Double-Corps Portes Battantes Hautes / Coulissantes Basses - Profondeur 600 mm		
Armoire Double-Corps (PB/PC) 1200 x 600 x 2100 mm	DC 8302	1 002 €
Armoire Double-Corps (PB/PC) 1500 x 600 x 2100 mm	DC 8305	1 100 €
Les Double-Corps Portes Battantes Hautes / Coulissantes Basses - Profondeur 750 mm		
Armoire Double-Corps (PB/PC) 1200 x 750 x 2100 mm	DC 8312	1 118 €
Armoire Double-Corps (PB/PC) 1500 x 750 x 2100 mm	DC 8315	1 235 €
Les Serrures Optionnelles		
Kit Serrure pour Portes Battantes (à l'unité)	DC 100	75 €
Kit Serrure pour Portes Coulissantes (à l'unité)	DC 300	101 €
Les Sur-Meubles		
Sur-Meuble d'Armoire 1200 x 600 x 400 mm	RA 35	285 €
Sur-Meuble d'Armoire Portes Coulissantes 1200 x 600 x 400 mm	RA 36	311 €

Lycée "Charles le Chauve" 77 Roissy en Brie

Salle de Sciences Physiques.

Un ensemble d'armoires double-corps est installé en linéaire le long du mur côté couloir...

Le choix d'armoires à portes coulissantes sur toute la hauteur s'est imposé afin de libérer totalement l'allée de circulation vers les portes de sortie...



LES ARMOIRES DOUBLE-CORPS

A PORTES COULISSANTES

- Un choix de grands volumes de rangement
- Un concept de superposition garantissant leur stabilité et solidité
- Deux corps Indépendants multiplient les combinaisons d'agencement de votre espace



LES ARMOIRES EN BOIS DE LABORATOIRE

Une Gamme d'Armoires de Collection, pour les Très Grands Volumes:

Les Armoires Double Corps Mobilab sont proposées en 2 Largeurs au choix 1200 mm ou 1500 mm et 2 Profondeurs 600 mm ou 750 mm. La partie supérieure est toujours de profondeur 600 mm.

Leur Hauteur est de 2100 mm. Elles peuvent être équipées de Sur-meubles à portes battantes (RA 35) ou coulissantes (RA 36), pour atteindre une hauteur de 2500 mm sous plafond.

Une Structure Métallique Robuste: Une chaise métallique en tubes carrés soudés, munie de vérins de mise à niveau supporte la parfaite assise de l'armoire. (Bordeaux ral 3004 en standard. Autres couleurs sur demande).

Armoires Double Corps à Portes Pleines Coulissantes
Modèle présenté : DC 66312 "Portes Coulissantes Hautes et Portes Coulissantes Basses"
Dimensions 1200 x 750 x 2100 mm

LES PANNEAUX MÉLAMINÉS DE 19 MM SERVANT À LA RÉALISATION DE NOS MEUBLES STANDARDS SONT STOCKÉS EN COULEUR GRIS CLAIR. DES COULEURS DIFFÉRENTES PEUVENT ÊTRE PROPOSÉES SELON UN NUANCIER ADRESSÉ SUR DEMANDE, À PARTIR DE 3 MEUBLES COMMANDÉS SIMULTANÉMENT...

Un Design Pratique et Esthétique:

Le meuble Haut, à portes pleines coulissantes de Hauteur 1200 mm est équipé de 4 Demi-étagères réglables permettant la segmentation du volume selon vos besoins. Des étagères supplémentaires sont proposées en option.

Les portes coulissantes sont équipées de poignées encastrées. En option, ces armoires peuvent être condamnées par serrures.

Le meuble bas est un bahut de hauteur 900 mm, à portes coulissantes. Les meubles à portes peuvent être équipés d'une serrure en option.



Descriptif (L x p x H mm)	Référence	Prix TTC
LES DOUBLE-CORPS PORTES COULISSANTES HAUTES ET PORTES COULISSANTES BASSES - PROFONDEUR 600 MM		
Armoire Double-Corps (PC/PC) 1200 x 600 x 2100 mm	DC 66302	1 151 €
Armoire Double-Corps (PC/PC) 1500 x 600 x 2100 mm	DC 66305	1 199 €
Les Double-Corps Portes Coulissantes Hautes et Portes Coulissantes Basses - Profondeur 750 mm		
Armoire Double-Corps (PC/PC) 1200 x 750 x 2100 mm	DC 66312	1 255 €
Armoire Double-Corps (PC/PC) 1500 x 750 x 2100 mm	DC 66315	1 315 €
Les Serrures Optionnelles		
Kit Serrure pour Portes Coulissantes (à l'unité)	DC 300	101 €
Les Sur-Meubles		
Sur-Meuble d'Armoire Portes Coulissantes 1200 x 600 x 400 mm	RA 36	311 €

Lycée "Hector Berlioz" 94 Vincennes

Salle de préparation de Chimie.

En pourtour de Salle, des linéaires d'Armoires Double-Corps à Portes Vitrées sur Bahuts à Portes Battantes .

Un lot central constitué par la juxtaposition de bahuts et de Paillasses.



LES ARMOIRES DOUBLE-CORPS

A PORTES VITRÉES

- Un choix de grands volumes de rangement
- Un concept de superposition garantissant leur stabilité et solidité
- Deux corps Indépendants multiplient les combinaisons d'agencement de votre espace



LES ARMOIRES EN BOIS DE LABORATOIRE

Ces armoires sont proposées en 2 profondeurs 600 mm ou 750 mm. Elles mesurent une hauteur totale de 2100 mm.

Le Métacrylate, est un matériau parfaitement transparent. Remplace avantageusement le verre, les risques de casse sont inexistant

Le meuble bas est un bahut de hauteur 900 mm, proposé en deux versions: à portes battantes ou à portes coulissantes. Il peut être équipé d'une serrure en option.

Une structure métallique robuste
Une chaise métallique en tubes carrés soudés, munie de vérins de mise à niveau supporte la parfaite assise de l'armoire

Un habillage de qualité en panneaux de mélaminé gris clair d'épaisseur 19 mm bordés de rives PVC constitue le corps de l'armoire.

Les portes battantes sont équipées de charnières invisibles.
En option, ces armoires peuvent être condamnées par serrures à clés et crémone 2 points.

Un Design Pratique et Esthétique:
Le meuble Haut, à portes battantes pleines de Hauteur 1200 mm est équipé de 4 Demi-étagères réglables permettant la segmentation du volume selon vos besoins. Des étagères supplémentaires sont proposées en option.

Armoires Double -corps à Portes Vitrées DC 9305
Modèle présenté : Portes Battantes Vitrées Hautes et Portes Coulissantes Basses
Dimensions 1500 x 600 x 2100 mm

Descriptif (L x p x H mm)	Référence	Prix TTC
LES DOUBLE-CORPS VITRÉS - PORTES BATTANTES HAUTES ET BASSES - PROFONDEUR 600 MM		
Armoire Vitrée Double-Corps (PB/PB) 1200 x 600 x 2100 mm	DC 9002	1 183 €
Armoire Vitrée Double-Corps (PB/PB) 1500 x 600 x 2100 mm	DC 9005	1 286 €
Les Double-Corps Vitrés - Portes BATTANTES Hautes et Basses - Profondeur 750 mm		
Armoire Vitrée Double-Corps (PB/PB) 1200 x 750 x 2100 mm	DC 9012	1 316 €
Armoire Vitrée Double-Corps (PB/PB) 1500 x 750 x 2100 mm	DC 9015	1 434 €
Les Double-Corps Vitrés - Portes BATTANTES Hautes / Coulissantes Basses - Profond. 600 mm		
Armoire Vitrée Double-Corps (PB/PC) 1200 x 600 x 2100 mm	DC 9302	1 234 €
Armoire Vitrée Double-Corps (PB/PC) 1500 x 600 x 2100 mm	DC 9305	1 333 €
Les Double-Corps Vitrés - Portes BATTANTES Hautes / Coulissantes Basses - Profond. 750 mm		
Armoire Vitrée Double-Corps (PB/PC) 1200 x 750 x 2100 mm	DC 9312	1 352 €
Armoire Vitrée Double-Corps (PB/PC) 1500 x 750 x 2100 mm	DC 9315	1 467 €
Les Serrures Optionnelles		
Kit Serrure pour Portes Battantes (à l'unité)	DC 100	75 €
Kit Serrure pour Portes Coulissantes (à l'unité)	DC 300	101 €
Les Sur-Meubles		
Sur-Meuble d'Armoire 1200 x 600 x 400 mm	RA 35	285 €
Sur-Meuble d'Armoire Portes Coulissantes 1200 x 600 x 400 mm	RA 36	311 €



LES PANNEAUX MÉLAMINÉS DE 19 MM SERVANT À LA RÉALISATION DE NOS MEUBLES STANDARDS SONT STOCKÉS EN COULEUR GRIS CLAIR. DES COULEURS DIFFÉRENTES PEUVENT ÊTRE PROPOSÉES SELON UN NUANCIER ADRESSÉ SUR DEMANDE, À PARTIR DE 3 MEUBLES COMMANDÉS SIMULTANÉMENT...

Lycée "Hector Berlioz" 94 Vincennes

Salle de préparation de Chimie.

En pourtour de Salle, des linéaires d'Armoires Double-Corps Vitrées sur Bahuts à Portes et Bahuts à Tiroirs

Un Ilot central constitué par la juxtaposition de bahuts et de Paillasses.



LES ARMOIRES DOUBLE-CORPS

SUR BAHUTS À TIROIRS

- Mixité des solutions de rangement : placard et tiroirs
- Un choix de grands volumes de rangement
- Mise en valeur des collections exposées



LES ARMOIRES EN BOIS DE LABORATOIRE

Un habillage de qualité en panneaux de mélaminé gris clair d'épaisseur 19 mm bordés de rives PVC constitue le corps de l'armoire.

Les Portes Vitrées sont en Métacrylate, matériau parfaitement transparent. Remplace avantageusement le verre, les risques de casse sont inexistant.

Les portes battantes sont équipées de charnières invisibles...
En option, ces armoires peuvent être condamnées par serrures à clés et cré-mone 2 points.

Le meuble bas est un bahut de hauteur 900 mm, proposé en trois versions selon la largeur.

12 Tiroirs (2 Colonnes de 6 Tiroirs)
15 Tiroirs (3 Colonnes de 5 Tiroirs)
18 Tiroirs (3 Colonnes de 6 Tiroirs)

Le meuble Haut, à Portes Battantes Pleines ou à Portes Battantes Vitrées de Hauteur 1200 mm est aménagé de 4 Demi-étagères réglables permettant la segmentation du volume selon vos besoins. Des étagères supplémentaires sont proposées en option.

Ces armoires sont proposées en 2 profondeurs:
- Réhausse 600 mm sur Bahut de 600 mm
- Réhausse 600 mm sur Bahut de 750 mm
Elles mesurent une hauteur totale de 2100 mm.

Armoires Double-corps à Portes Vitrées sur Bahut 18 Tiroirs DC 109718
Dimensions au sol 1500 x 750 x 2100 mm

Une structure métallique robuste
Une chaise métallique en tubes carrés soudés, munie de vérins de mise à niveau supporte la parfaite assise de l'armoire

LES PANNEAUX MÉLAMINÉS DE 19 MM SERVANT À LA RÉALISATION DE NOS MEUBLES STANDARDS SONT STOCKÉS EN COULEUR GRIS CLAIR.

DES COULEURS DIFFÉRENTES PEUVENT ÊTRE PROPOSÉES SELON UN NUANCIER ADRESSÉ SUR DEMANDE, À PARTIR DE 3 MEUBLES COMMANDÉS SIMULTANÉMENT...

Descriptif (L x p x H mm)		Référence	Prix TTC
LES DOUBLE-CORPS SUR BAHUTS À TIROIRS PROFONDEUR 600 MM			
Armoire Portes Pleines sur Bahut 12 Tiroirs	1200 x 600 x 2100 mm	DC 108612	1 717 €
Armoire Portes Pleines sur Bahut 15 Tiroirs	1500 x 600 x 2100 mm	DC 108615	1 945 €
Armoire Portes Pleines sur Bahut 18 Tiroirs	1500 x 600 x 2100 mm	DC 108618	1 998 €
Armoire Portes Vitrées sur Bahut 12 Tiroirs	1200 x 600 x 2100 mm	DC 109612	1 933 €
Armoire Portes Vitrées sur Bahut 15 Tiroirs	1500 x 600 x 2100 mm	DC 109615	2 163 €
Armoire Portes Vitrées sur Bahut 18 Tiroirs	1500 x 600 x 2100 mm	DC 109618	2 215 €
Les Double-Corps sur Bahuts à Tiroirs Profondeur 750 mm			
Armoire Portes Pleines sur Bahut 12 Tiroirs	1200 x 750 x 2100 mm	DC 108712	2 037 €
Armoire Portes Pleines sur Bahut 15 Tiroirs	1500 x 750 x 2100 mm	DC 108715	2 090 €
Armoire Portes Pleines sur Bahut 18 Tiroirs	1500 x 750 x 2100 mm	DC 108718	2 217 €
Armoire Portes Vitrées sur Bahut 12 Tiroirs	1200 x 750 x 2100 mm	DC 109712	2 268 €
Armoire Portes Vitrées sur Bahut 15 Tiroirs	1500 x 750 x 2100 mm	DC 109715	2 291 €
Armoire Portes Vitrées sur Bahut 18 Tiroirs	1500 x 750 x 2100 mm	DC 109718	2 451 €
Les Serrures Optionnelles			
Kit Serrure pour Portes Battantes (à l'unité)		DC 100	75 €





Lycée "Richelieu" 92 Rueil-Malmaison
Salle de préparation de Chimie.
En pourtour de Salle, des linéaires d'Armoires Triple-Corps Vitrées sur Bahuts à Portes coulissantes
Un lot central constitué par la juxtaposition de bahuts et de Paillasses.



LES MODULES POUR ARMOIRES TRIPLE-CORPS

MULTIPLIEZ LES COMBINAISONS

- Un choix de grands volumes de rangement
- Un concept de superposition garantissant leur stabilité et solidité
- Trois corps Indépendants multiplient les combinaisons d'agencement de votre espace
- Avantage du 3^{ème} module, facilement accessible à seulement 1,60 m



BAHUTS FORTE PORTÉE POUR TRIPLE CORPS

Pour composer des meubles triple corps 2 critères sont à respecter :

- Une hauteur globale des 3 modules adaptée aux hauteurs sous plafond ou faux plafond des salles

- Une capacité de portance élevée du Bahut Porteur

Les Bahuts de cette gamme, sont spécifiquement conçus en 850 mm sur structure métallique renforcée et filletage de vérins adaptés pour une haute résistance au poids.

La hauteur globale d'un triple corps atteint ainsi 2450 mm avant réglage des vérins, pour une hauteur maximum de 2500 mm.

Deux largeurs de bahuts: 1200 mm ou 1500 mm

Deux profondeurs de bahuts: 600 mm ou 750 mm pour les objets de très grandes dimensions (rhéostats, moteurs, maquettes pédagogiques...)

La gamme se décline en bahuts à Portes Couissantes, bahuts à portes Battantes, ou Bahuts à 12 tiroirs (2 colonnes 6; peuvent être réalisés sur mesures en 2 x 5 ou 2 x 4 Tiroirs plus profonds)

Le caisson des modèles à porte est segmenté en 2 compartiments par un refend central. Il est équipé de 2 Etagères réglables au pas de 2.5 cm.



Descriptif (L x p x H mm)	Référence	Prix TTC
BAHUTS À PORTES COUISSANTES POUR TRIPLE-CORPS P=600 MM		
Bahut Portes Couissantes 1200 x 600 x 850 mm	TRCB 5122	573 €
Bahut Portes Couissantes 1500 x 600 x 850 mm	TRCB 5152	607 €
BAHUTS À PORTES COUISSANTES POUR TRIPLE-CORPS P=750 MM		
Bahut Portes Couissantes 1200 x 750 x 850 mm	TRCB 5322	624 €
Bahut Portes Couissantes 1500 x 750 x 850 mm	TRCB 5352	674 €
BAHUTS À PORTES BATTANTES POUR TRIPLE-CORPS P=600 MM		
Bahut Portes Battantes 1200 x 600 x 850 mm	TRCB 6122	573 €
Bahut Portes Battantes 1500 x 600 x 850 mm	TRCB 6152	607 €
BAHUTS À PORTES BATTANTES POUR TRIPLE-CORPS P=750 MM		
Bahut Portes Battantes 1200 x 750 x 850 mm	TRCB 6322	624 €
Bahut Portes Battantes 1500 x 750 x 850 mm	TRCB 6352	674 €
BAHUTS À 12 TIROIRS POUR TRIPLE-CORPS P=600 MM		
Bahut 12 Tiroirs 1200 x 600 x 850 mm	TRCB 7122	1 323 €
Bahut 12 Tiroirs 1500 x 600 x 850 mm	TRCB 7152	1 536 €
BAHUTS À 12 TIROIRS POUR TRIPLE-CORPS P=750 MM		
Bahut 12 Tiroirs 1200 x 750 x 850 mm	TRCB 7322	1 578 €
Bahut 12 Tiroirs 1500 x 750 x 850 mm	TRCB 7352	1 690 €

LES MODULES "REHAUSSES" POUR TRIPLE CORPS

Pour composer des meubles triple corps de critères sont à respecter:

Les modules réhausse de cette gamme, sont spécifiquement conçus en 800 mm.

La hauteur globale d'un triple corps atteint ainsi 2450 mm avant réglage des vérins, pour une hauteur maximum de 2500 mm.

Deux largeurs de rehausse: 1200 mm ou 1500 mm

Une profondeur unique de rehausse: 600 mm.

La gamme se décline en Rehausses à Portes Couissantes, Rehausses à portes Battantes, Rehausses à portes Vitrées, ou Réhausse Bibliothèque...

Tous les modules peuvent être associés indifféremment...

Le caisson des rehausses est segmenté en 2 compartiments par un refend central. Il est équipé de 2 Etagères réglables au pas de 2.5 cm.



Descriptif (L x p x H mm)	Référence	Prix TTC
REHAUSSE BIBLIOTHÈQUE POUR TRIPLE-CORPS H=800 MM		
Rehausse Bibliothèque 1200 x 600 x 800 mm	TRCH 8027	310 €
Rehausse Bibliothèque 1500 x 600 x 800 mm	TRCH 8057	348 €
REHAUSSE À PORTES COUISSANTES POUR TRIPLE-CORPS H=800 MM		
Rehausse à Portes Couissantes 1200 x 600 x 800 mm	TRCH 8522	418 €
Rehausse à Portes Couissantes 1500 x 600 x 800 mm	TRCH 8552	453 €
REHAUSSE À PORTES BATTANTES POUR TRIPLE-CORPS H=800 MM		
Rehausse à Portes Battantes 1200 x 600 x 800 mm	TRCH 8622	383 €
Rehausse à Portes Battantes 1500 x 600 x 800 mm	TRCH 8652	424 €
REHAUSSE À PORTES BATTANTES VITRÉES POUR TRIPLE-CORPS H=800 MM		
Rehausse à Portes Battantes Vitrées 1200 x 600 x 800 mm	TRCH 8627	383 €
Rehausse à Portes Battantes Vitrées 1500 x 600 x 800 mm	TRCH 8657	424 €

LES ACCESSOIRES DE "CUSTOMISATION"

Amusez vous avec nos options de Customisation, afin de créer votre espace selon vos goûts...

Choisissez la Couleur des Façades de Tiroirs et Portes (en standard les meubles sont livrés en panneaux Gris Clair, sur structure métallique Gris 7040)... pour cela il vous suffit de nous demander le nuancier des «unis» disponibles

(Au minimum 3 meubles de couleur identique; le caisson est toujours gris clair)

Choisissez nos poignées «Acier Brossé» pour un fini plus design...

Pensez aux serrures de portes pour les équipements que vous souhaitez mettre d'avantage à l'abri...

Descriptif (L x p x H mm)	Référence	Prix TTC
Option Panneaux de Façades en Couleur (surcoût par module)	TRCH UNI	12 €
Poignées Design Acier Brossé (à l'unité)	TRCH POI	4,50 €
Kit Serrures pour 2 portes battantes	TRCH 100	44 €
Kit Serrures pour 2 portes coulissantes	TRCH 300	81 €



LES MEUBLES

SOUS PAILLASSES

- Proposés en 2 versions à portes ou à tiroirs
- A glisser sous les paillasses
- Combinaisons murales multiples en tailles et modèles

Poignée Filante.
Les portes peuvent être équipées de serrures en option



Portes battantes montées sur charnières invisibles à ouverture 120 degrés.

4 Roulettes monodirectionnelles permettent de déplacer les meubles pour le nettoyage sous paillasses

La hauteur des meubles sous paillasses est normalisée à 700 mm pour un éventuel bandeau avant.

Tous les meubles sont proposés en une seule profondeur 450 mm, laissant l'espace nécessaire aux passages des canalisations sous paillasses murales



Un habillage de qualité en panneaux de mélaminé gris clair d'épaisseur 19 mm bordés de rives PVC constituent le corps du meuble



LES MEUBLES SOUS PAILLASSES



4 Roulettes monodirectionnelles permettent de déplacer les meubles pour le nettoyage sous paillasses

Tous les meubles sont proposés en une seule profondeur 450 mm, laissant l'espace nécessaire aux passages des canalisations sous paillasses murales

La hauteur des meubles sous paillasses est normalisée à 700 mm pour un éventuel bandeau avant.



Les tiroirs sont de profondeur 150 mm.

La façades est complétée d'une poignée filante.

Les Tiroirs sont montés sur glissières métalliques à galets téflon.



Nouveau... Les meubles sous paillasses Mixtes équipés d'une partie placard et d'un tiroir au dessus du Placard. Ils sont proposés en largeur 600 ou 800 mm...

Un meuble mixte 1 porte et 4 Tiroirs est proposé en largeur 900 mm... (Modèle non photographié)



NOUVEAU

LES MEUBLES SOUS PAILLASSES - HAUTEUR 700 MM

Descriptif	Référence	Prix TTC
MEUBLES SOUS PAILLASSES À PORTES		
Meuble 1 Porte - 510 x 450 x 700 mm	RP 101	232 €
Meuble 2 Portes - 600 x 450 x 700 mm	RP 102	246 €
Meuble 2 Portes - 700 x 450 x 700 mm	RP 103	305 €
Meuble 2 Portes - 850 x 450 x 700 mm	RP 104	320 €
Meuble 2 Portes - 1020 x 450 x 700 mm	RP 105	352 €
MEUBLES SOUS PAILLASSES À TIROIRS		
Meuble 4 Tiroirs - 510 x 450 x 700 mm	RP 201	398 €
Meuble 4 Tiroirs - 600 x 450 x 700 mm	RP 202	427 €
Meuble 4 Tiroirs - 700 x 450 x 700 mm	RP 203	461 €
Meuble 4 Tiroirs - 850 x 450 x 700 mm	RP 204	510 €
Meuble 4 Tiroirs - 1020 x 450 x 700 mm	RP 205	567 €
MEUBLES SOUS PAILLASSES MIXTES PORTE / TIROIR		
Meuble 1 Porte/ 1 Tiroir - 600 x 450 x 700 mm	RP 282	369 €
Meuble 2 Portes/ 1 Tiroir - 800 x 450 x 700 mm	RP 284	393 €
Meuble 1 Porte/ 4 Tiroirs - 900 x 450 x 700 mm	RP 286	617 €

LES MEUBLES SOUS PAILLASSES - HAUTEUR 800 MM

Descriptif	Référence	Prix TTC
MEUBLES SOUS PAILLASSES À PORTES		
Meuble 1 Porte - 510 x 450 x 800 mm	RP 8101	266 €
Meuble 2 Portes - 600 x 450 x 800 mm	RP 8102	283 €
Meuble 2 Portes - 700 x 450 x 800 mm	RP 8103	350 €
Meuble 2 Portes - 850 x 450 x 800 mm	RP 8104	368 €
Meuble 2 Portes - 1020 x 450 x 800 mm	RP 8105	396 €
MEUBLES SOUS PAILLASSES À TIROIRS		
Meuble 4 Tiroirs - 510 x 450 x 800 mm	RP 8201	437 €
Meuble 4 Tiroirs - 600 x 450 x 800 mm	RP 8202	468 €
Meuble 4 Tiroirs - 700 x 450 x 800 mm	RP 8203	499 €
Meuble 4 Tiroirs - 850 x 450 x 800 mm	RP 8204	550 €
Meuble 4 Tiroirs - 1020 x 450 x 800 mm	RP 8205	598 €
MEUBLES SOUS PAILLASSES MIXTES PORTE / TIROIR		
Meuble 1 Porte/ 1 Tiroir - 600 x 450 x 800 mm	RP 8282	399 €
Meuble 2 Portes/ 1 Tiroir - 800 x 450 x 800 mm	RP 8284	432 €
Meuble 1 Porte/ 4 Tiroirs - 900 x 450 x 800 mm	RP 8286	678 €

LES ARMOIRES TABLEAUX

SIMPLE CORPS A PORTES BATTANTES

- L'Armoire devient tableau et la salle s'agrandit...
- Une surface magnétique et scriptible encastrée dans la porte
- Le professeur dispose de rangements immédiatement accessibles



Une surface blanche magnétique qui favorise le contraste pour un Excellent Confort de Lecture, d'écriture au marqueur et d'Effaçage à sec

Ces armoires sont en panneaux de mélaminé haute densité de 19 mm d'épaisseur.

Les portes sont en stratifié contrebalancé, montées sur charnières invisibles et munies d'une poignée serrure à crémonne 3 points. La porte gauche peut être maintenue fermée par crochet flexible.

Une chaise métallique en tubes carrés soudés, munie de vérins de mise à niveau supporte la parfaite assise de l'armoire

Les Armoires Tableaux sont proposées en 2 profondeurs 450 mm et 600 mm permettant de ranger les objets les plus encombrants.

Un panneau de refend rigidifie l'armoire dans sa hauteur segmentant l'espace en 2 volumes identiques.

Les armoires peuvent être sur-montées de sur-meubles à portes pleines de hauteur 400 mm, ce qui porte la hauteur totale de l'armoire à 2400 mm

Ces armoires sont équipées de 8 étagères en mélaminé de 19 mm de forte portée.



Armoires à Portes Battantes "Tableaux"
Dimensions 1200 x 600 x 2000 mm
(hauteur 2400 mm avec sur-meuble optionnel)

Descriptif (L x p x H mm)	Référence	Prix TTC
Armoire Tableau 1200 x 450 x 2000 mm	RA 820	788 €
Sur-Meuble d'Armoire 1200 x 450 x 400 mm	RA 435	260 €
Armoire Tableau 1200 x 600 x 2000 mm	RA 830	855 €
Sur-Meuble d'Armoire 1200 x 600 x 400 mm	RA 35	285 €

LES ARMOIRES TABLEAUX

DOUBLE CORPS À PORTES COULISSANTES

- Des panneaux de tableaux coulissants constituent les portes de l'armoire
- Une grande surface émaillée blanche magnétique
- Un grand volume de rangement

Surface en acier vitrifié et émaillé à 800°.

Technique garantissant le contraste des tableaux pour un confort d'écriture, de lecture et d'effaçage; ainsi qu'une très grande résistance pour un usage intensif

Leur Hauteur est de 2100 mm. Elles peuvent être équipées d'une casquette porte Ecran ou Luminaires (Ecrans et Luminaires sont à commander séparément)

Un Design Pratique et Esthétique :
Le meuble Haut, à portes coulissantes "Tableaux" de Hauteur 1200 mm est équipé de 4 Demi-étagères réglables permettant la segmentation du volume selon vos besoins.

Surface émaillée blanche, pour écriture au marqueur effaçable à sec et affichage magnétique. (Surfaces vertes pour la craie sur devis)...

Double rail en aluminium dans lequel peuvent coulisser 1 à 4 panneaux montés sur galets suivant le modèle choisi.

Le meuble bas est un bahut de hauteur 900 mm, à portes coulissantes.

Une Structure métallique robuste :
Une chaise métallique en tubes carrés soudés, munie de vérins de mise à niveau supporte la parfaite assise de l'armoire. (Gris RAL 7040 en standard. Autres couleurs sur demande).



Collège Louis Pergaud - 88 Châtel Sur Moselle. Projet réalisé en Partenariat avec le Conseil Général de Vosges.
Armoires Double-corps à Portes Coulissantes "Tableaux"
Modèle présenté :
Dimensions 4500 x 600 x 2100 mm avec Option casquette porte écran...
Composé par association de 3 Armoires DC 11345

Une Gamme d'armoires, pour les Très Grands Volumes...

Les Armoires Double-corps Tableaux sont composées d'un bahut de profondeur 600 mm et d'une rehausse de profondeur 500 mm. Tableaux de Hauteur 1200 mm.
2 Largeurs ont été sélectionnées 1200 et 1500 mm.
Grande surface d'écriture, d'affichage et de projection.
Toutes dimensions peuvent être étudiées...



Coloris des Panneaux

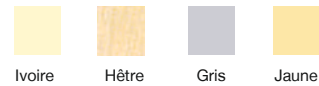

Coloris des Structures Métalliques

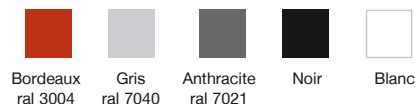

Descriptif (L x p x H mm)	Référence	Prix TTC
Module Armoire Double Corps "Tableau" 1200 x 600 x 2100 mm	DC 11336	1686 €
Module Armoire Double Corps "Tableau" 1500 x 600 x 2100 mm	DC 11345	1923 €
Casquette porte écran - 1200 mm	DC 11300	98 €
Casquette porte écran - 1500 mm	DC 11305	112 €

ARMOIRES A TIROIRS VERTICAUX

EN BOIS & EN MÉTAL

- Des équipements modulables pour satisfaire tous les besoins
- Un concept de rangement très pratique
- Tiroirs verticaux à extraction totale pour un accès facilité aux produits stockés

Serrure individuelle optionnelle

Un habillage de qualité en panneaux de mélaminé gris clair d'épaisseur 19 mm bordés de rives PVC constituent le corps de l'armoire.

L'Armoire est équipée de 5 étagères, 2 d'entre elles sont solidaires de la porte, les 3 autres sont libres...

Armoire Tiroir Vertical - Bois
Module simple de dimensions 600 x 600 x 2000 mm.
4 Étagères
Dimensions Utiles d'une étagère 500 x 550 x 50 mm.



Roulette stabilisatrice très forte portée.

Les modules se juxtaposent pour composer des linéaires de rangement

Modèle proposé en 2 largeurs de Profondeur unique 600 mm



Une chaise métallique en tubes carrés soudés, munie de vérins de mise à niveau supporte la parfaite assise des armoires bois et métalliques

Construction en Acier 10/10ème, Peinture Epoxy Blanche ral 9010

Les modules se juxtaposent pour composer des linéaires de rangement

Armoire Tiroir Vertical - Métallique
Module simple de dimensions 560 x 500 x 1825 mm.
4 Étagères
Dimensions Utiles d'une étagère 435 x 445 x 50 mm.
Ci-contre, linéaire de 2 modules simples...



Serrure individuelle optionnelle

Étagère hauteur 50 mm, réglables en hauteur sur crémaillères

Porte/Tiroir sur rails coulissants hauts et bas. Roulette stabilisatrice très forte portée.

LES PANNEAUX MÉLAMINÉS DE 19 MM SERVANT À LA RÉALISATION DE NOS MEUBLES STANDARDS SONT STOCKÉS EN COULEUR GRIS CLAIR.

DES COULEURS DIFFÉRENTES PEUVENT ÊTRE PROPOSÉES SELON UN NUANCIER ADRESSÉ SUR DEMANDE, À PARTIR DE 3 MEUBLES COMMANDÉS SIMULTANÉMENT...

Descriptif	Référence	Prix TTC
Module Simple - Métallique	560 x 500 x 1825 mm	AMT 661 1162 €
Module Simple - Bois	450 x 600 x 2000 mm	AMT 8610 917 €
Module Simple - Bois	600 x 600 x 2000 mm	AMT 8611 948 €
Kit Serrure Optionnel	DC 100	75 €

MEUBLES

À PLANS & CARTES

- Des solutions de classement à plat ou de classement vertical
- Pour tous les documents (cartes, plans, planches et affiches) de format A1 ou A0
- Des équipements modulables pour satisfaire tous les besoins



Dimensions extérieures d'un ensemble de 10 tiroirs avec socle fixe
Modèle A0 : 1400 x 965 x 970 mm
Hauteur 1050 mm en version mobile

Classement Horizontal sur Socle Fixe
Modules de 5 Tiroirs superposables en tôle d'acier.
Glissières montées sur roulements à billes.
Formats A0 ou A1.
Options : Dessus et socle
Proposés en Versions 7 Tiroirs ou 10 Tiroirs

Une serrure centralise la fermeture d'un module

Les modules sont superposables, pour constituer un ensemble de 10 tiroirs à 14 tiroirs

Modules de 5 ou 7 tiroirs, de construction monobloc en acier 12/10 ème peint époxy.

Chaque tiroir est conçu pour ranger à plat, planches, cartes, posters, jusqu'au format A0.
Hauteur utile des tiroirs : 55 mm

Le Top et le Socle fixes ou mobiles, sont vendus séparément pour permettre de composer des équipements adaptés au besoins de chacun

Des glissières à roulement à billes et butées d'arrêt assurent une manipulation facile des tiroirs



Socle à 4 pieds hauteur 530 mm en acier

Dimensions :

- 5 Tiroirs A1 : 1130 x 795 x 420 mm (tiroirs utiles 1030 x 730 x 55 mm)
- 5 Tiroirs A0 : 1400 x 965 x 420 mm (tiroirs utiles 1300 x 920 x 55 mm)
- Hauteur du 7 Tiroirs A1 : 575 mm
- Hauteur du 7 Tiroirs A0 : 575 mm

Descriptif	Référence	Prix TTC
Module 5 Tiroirs A0 Horizontal sans Top	RA 9805	1 199 €
Module 5 Tiroirs A0 Horizontal avec Top	RA 9806	1 343 €
Module 5 Tiroirs A1 Horizontal sans Top	RA 9820	1 091 €
Module 5 Tiroirs A1 Horizontal avec Top	RA 9821	1 199 €
Module 7 Tiroirs A0 sans Top	RA 9833	1594 €
Module 7 Tiroirs A0 Horizontal avec Top	RA 9830	1 752 €
Module 7 Tiroirs A1 sans Top	RA 9835	1492 €
Module 7 Tiroirs A1 Horizontal avec Top	RA 9831	1 580 €
Socle Fixe pour Meuble à Cartes A0	RA 9810	138 €
Socle Fixe pour Meuble à Cartes A1	RA 9811	138 €
Socle à Roulettes pour Meuble à Cartes A0	RA 9812	288 €
Socle à Roulettes pour Meuble à Cartes A1	RA 9813	288 €
Socle à 4 pieds pour Meubles à Cartes A0	RA 9817	298 €
Socle à 4 pieds pour Meubles à Cartes A1	RA 98118	298 €
Meubles 10 tiroirs complets	Référence	Prix TTC
Meuble 10 Tiroirs A0 Horizontal / Socle Fixe	RA 9860	2 560 €
Meuble 10 Tiroirs A1 Horizontal / Socle Fixe	RA 9861	2 320 €
Meuble 10 Tiroirs A0 Horizontal / Socle Mobile	RA 9865	2 736 €
Meuble 10 Tiroirs A1 Horizontal / Socle Mobile	RA 9866	2 510 €



Socle mobile optionnel, équipé de 4 roues forte portée dont 2 avec frein

Chaque tiroir est équipé d'un porte étiquette et d'une poignée.



LE SYSTÈME GRATNELL'S

UN CONCEPT UNIQUE

- Un concept unique de classement et de distribution
- Une solution globale pensée pour les préparateurs de laboratoire
- Une organisation synoptique par couleurs

CHARIOTS & RAYONNAGES

GRATNELL'S SYSTÈME

Le système Mobilab Gratnell's a été conçu pour répondre aux problèmes d'organisation et de rangement au laboratoire que ce soit en salle de préparation, en salle de technologie ou en salle banalisée.

Le rangement obtenu par le jeu des couleurs facilite le classement des objets, et la préparation des travaux pratiques.

Des Bacs et des Accessoires Astucieux

Un bac F2 occupe l'espace de 2 bacs F1; un bac F3 occupe l'espace de 2 bacs F2.

Les bac-tiroirs sont emboîtables et superposables par inversion. Ces bacs sont munis d'arrêtoirs évitant leur basculement arrière dans les chariots et les rayonnages, et de renforts du fond pour une solidité accrue. Des séparations, adhésives permettent de segmenter les bacs F1 en casiers et des couvercles translucides peuvent protéger le contenu des bacs de la poussière ou du renversement

Ces bacs sont proposés en 3 tailles complémentaires :

- Les Petits Bacs "Format F1" de dimensions 312 x 427 x 75 mm
- Les Bacs Moyens "Format F2" de dimensions 312 x 427 x 150 mm
- Les Grands Bacs "Format F3" de dimensions 312 x 427 x 300 mm

Les chariots et rayonnages sont construits en tubes d'acier carrés de 25 mm de section, munis d'encoches au pas de 25 mm, permettant la fixation de coulissses destinées à recevoir des bac-tiroirs.

Toutes les pièces métalliques sont dégraissées, phosphatées et revêtues de peinture époxy gris mat.

Chaque meuble est livré à plat associé à une notice de montage permettant d'assembler facilement et rapidement chariots et rayonnages.

Les rayonnages fournis en double ou triple colonnes de hauteur 1500 ou 1850 mm sont adaptés aux réserves les plus exigües.

Les chariots mono, double ou triple colonnes ont été imaginés pour faciliter leur passage par les couloirs, les portes et travées les plus étroits. Ainsi il suffit par exemple de transporter à l'aide des chariots les bacs de même couleur prélevés dans les rayonnages, afin de faciliter la distribution par destination de travaux pratiques, ou par type de manipulations

Des Chariots et des Rayonnages

L'originalité du système résulte de la complémentarité de deux concepts: le classement et la distribution. Le classement est assuré par des rayonnages aménagés de bac-tiroirs amovibles. La distribution est assurée par des chariots recevant des bac-tiroirs identiques aux bacs qui aménagent les rayonnages.

Les Bac-tiroirs

Extrêmement robustes, ils sont réalisés en polypropylène moulé avec additif de talc à 20% (retard de combustibilité), ils sont autoclavables, anti-statiques, résistants aux agents chimiques de laboratoire tolérés par les polystyrènes, ils supportent une température allant jusqu'à 108°C, et les pigments utilisés dans le large éventail de couleurs sont sans cadmium.



CHARIOTS & RAYONNAGES

GRATNELL'S

Gratnell's System

Une solution originale et complémentaire de rangement et de préparation en laboratoire, salle de technologie, ou salle banalisée...
La distribution est assurée par des chariots recevant des bac-tiroirs identiques à ceux qui aménagent les rayonnages et les armoires.

Les chariots et Rayonnages sont constitués d'une ossature en tube d'acier peint époxy au choix : Gris ou Blanc

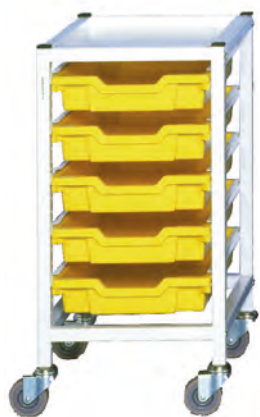

Chariot Simple Colonne
L = 370 x p = 420 x H = 850 mm



Chariot Triple Colonne
L = 1055 x p = 420 x H = 725 ou 850 mm



Chariot Double Colonne
L = 710 x p = 420 x H = 725 ou 850 mm

Les chariots sont proposés en standard en hauteur 850 mm. Les Chariots Double et Triple Colonnes sont proposés au choix en 725 mm pour se glisser sous les paillasses, ou 850 mm (sans précisions, ils sont automatiquement livrés en 850 mm)



Rayonnage Double Colonne
L = 710 x p = 420 x H = 1850 mm



Rayonnage Triple Colonne
L = 1055 x p = 420 x H = 1850 mm

Les Rayonnages sont proposés en double ou triple colonnes, ils s'adaptent aux salles de préparation les plus exigües.

Vous équipez vos Chariots et Rayonnages avec le type de bac-tiroirs de votre choix en Tailles et Couleurs ou étagères métalliques.
N'oubliez pas de commander une paire de coulisses par bac...

Les Chariots et Rayonnages sont livrés à plat, associés à une notice de montage, avec plateau supérieur, et roulettes (sur les chariots seulement). Ils sont livrés Vides.
Pensez à commander les Bac-Tiroirs et les paires de coulisses nécessaires...

Descriptif	Référence	Prix TTC
Les Chariots Gratnell's Système		
Chariot Simple Colonne H = 850 mm	RG 1825	239 €
Chariot Double Colonne H = 850 mm	RG 2825	299 €
Chariot Double Colonne H = 725 mm	RG 2525	299 €
Chariot Triple Colonne H = 850 mm	RG 3825	330 €
Chariot Triple Colonne H = 725 mm	RG 3525	330 €
Les Chariots Gratnell's - Solutions Pré-équipées* OFFRE SPÉCIALE **		
Chariot Double Colonne H = 850 mm + 9 Bacs (6 F1R + 3 F2B)	RGP 2925	348 €
Chariot Triple Colonne H = 850 mm + 15 Bacs (12 F1R + 3 F2B)	RGP 3925	410 €
Les Rayonnages Gratnell's Système		
Rayonnage Double Colonne	RG 12625	333 €
Rayonnage Triple Colonne	RG 13625	409€

*Les produits pré-équipés en « OFFRE SPÉCIALE » ne peuvent être soumis à aucune remise complémentaire. Ils sont systématiquement équipés de bacs rouges et bleus.

LES BACS-TIROIRS

POUR CHARIOTS ET RAYONNAGES GRATNELL'S

Les Bac-Tiroirs

Permettant le regroupement, le classement et la distribution, les bac-tiroirs proposent une solution «Géniale» de rangement...comment ne pas y avoir pensé avant ?

Existant en 3 tailles F1, F2, F3, ils permettent de ranger la majeure partie des matériels, des plus petits (composants, échantillons...) aux plus encombrants (capteurs, interfaces, flacons...).

La diversité des couleurs (translucide, rouge, jaune, vert et bleu) permet un classement par thème.

Forte épaisseur 2,4 mm et renforts latéraux pour une excellente résistance mécanique.

Renforts de fond rendant le bac-tiroir indéformable

Moulage en polypropylène anti-statique, résistant à la majorité des produits chimiques, stérilisable à 108°C, peu combustible du fait de la teneur en talc. Fond parfaitement plat.

Bordure renforcée pour un appui parfait sur les glissières des armoires et chariots

Poignée à dégagement pour contrôle visuel



Bac F1 profondeur 75 mm
312 x 427 x 75 mm



Bac F2 profondeur 150 mm
312 x 427 x 150 mm



Bac F3 profondeur 300 mm
312 x 427 x 300 mm

Evolutifs

Des accessoires permettent d'optimiser le rangement et de diversifier l'utilisation des bac-tiroirs.

Les inserts compartimentés permettent le regroupement des objets de petite taille.

Le couvercle translucide permet de transformer les bac-tiroirs en coffrets et de protéger le contenu des bacs de la poussière ou des liquides.



Tailles substituables 4 F1 = 2 F2 = 1 F3 !

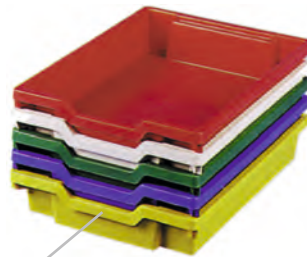

Encastrables



Superposables

Paire de Coulisses
Une paire est nécessaire par bac commandé

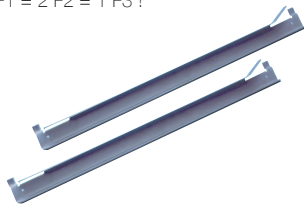

Couvercle Transparent
Se clipse sur tous les bacs de la gamme

Translucide

Rouge

Jaune

Vert

Bleu

*Couleur des Bacs à Préciser (1 lot est de coloris uni)

Les bacs sont aussi proposés à l'unité dans la rubrique « Rangement »

Descriptif	Référence	Prix TTC
Lot de 6 Bacs profondeur 75 mm	RG F1*	40 €
Lot de 3 Bacs profondeur 150 mm	RG F2*	40 €
Lot de 2 Bacs profondeur 300 mm	RG F3*	40 €
Paire de Coulisses Métalliques	RG 360	7 €
Etagère Acier (l'unité)	RG 361	24 €
Lot de 6 Couvercles Translucides	RG 370	25 €
Lot de 3 Inserts à 3 Alvéoles	RG 13	24 €
Lot de 3 Inserts à 4 Alvéoles	RG 14	24 €
Lot de 3 Inserts à 6 Alvéoles	RG 16	24 €
Lot de 3 Inserts à 8 Alvéoles	RG 18	24 €



Inserts de Segmentation pour Bacs F1



Dans une réserve de chimie, le rangement des flacons dans des bacs translucides permet une vision rapide des produits disponibles dans des conditions de sécurité accrues...



Optimisez l'espace libre sous un linéaire de travail. Les chariots s'intègrent côte à côte...



LE SYSTÈME GRATNELL'S



Les rayonnages et chariots Gratnells sont disponibles dans plusieurs hauteurs et largeurs .
Ils offrent une meilleure utilisation de l'espace que de simples étagères .

Un chariot bien adapté pour chaque utilisation.





Clinique de Bercy - 94220 Charenton-le-Pont
Meuble rangement installé dans le bloc opératoire

LES MEUBLES RANGETOUT

À BACS À TIROIRS

- Ranger, Classer, Repérer...
- Une Infinité de Solutions de Rangement: Caisson Fixes, Mobiles à 1, 2 ou 3 Colonnes, Armoires Ouvertes ou Fermées
- Concevez votre Meuble selon vos besoins



LES MEUBLES "RANGETOUT"

Caisson en mélaminé de 19 mm
gris clair ou hêtre naturel avec
chants PVC rigides



Rangetout Simple Colonne
L = 350 x p = 470 x H = 700 ou 800 mm,
en version fixe ou mobile

Les Modèles de Hauteur 700
mm sont équipés de 6 niveaux
de glissières, chaque colonne
peut être équipée de 6 Bacs
F1 ou de 3 Bacs F2 ou de
toutes les combinaisons pos-
sibles de bacs F1, F2, F3 de la
gamme...



Rangetout Double Colonne
L = 700 x p = 470 x H = 700 ou 800 mm,
en version fixe ou mobile

Les Meubles Rangetout
sont livrés vides à équiper
de bacs F1, F2 ou F3, en
fonction de vos besoins...

Les glissières sont
prémontées pour permettre
toutes les combinaisons de
bacs

Les Modèles de Hauteur 800 mm
sont équipés de 8 niveaux de glis-
sières, chaque colonne peut être
équipée de 8 Bacs F1 ou de 4
Bacs F2 ou 2 F3



Equipé de roulettes, ils se glissent
sous les plans de travail...

Rangetout Triple Colonne
L = 1050 x p = 470 x H = 700 ou 800
mm, en version fixe ou mobile

Les parois sont équipées de
glissières en PVC rigide sur
lesquelles couissent les bacs



Armoire Rangetout Triple Colonne Ouverte
L = 1050 x p = 470 x H = 2100 mm

**Armoire Rangetout Triple Colonne
à Portes Battantes**
L = 1050 x p = 470 x H = 2100 mm



Descriptif	Référence	Prix TTC	Référence	Prix TTC	
Les "Rangetout" Fixes - Vides		Hauteur 700 mm		Hauteur 800 mm	
Rangetout 1 Colonne	350 x 470 x H mm	RTV 7010	148 €	RTV 8010	166 €
Rangetout 2 Colonnes	700 x 470 x H mm	RTV 7020	208 €	RTV 8020	232 €
Rangetout 3 Colonnes	1050 x 470 x H mm	RTV 7030	258 €	RTV 8030	287 €
Rangetout 4 Colonnes	1400 x 470 x H mm	RTV 7040	358 €	RTV 8040	394 €
Les "Rangetout" Mobiles - Vides					
Rangetout 1 Colonne	350 x 470 x H mm	RTV 7110	194 €	RTV 8110	210 €
Rangetout 2 Colonnes	700 x 470 x H mm	RTV 7120	255 €	RTV 8120	277 €
Rangetout 3 Colonnes	1050 x 470 x H mm	RTV 7130	306 €	RTV 8130	328 €
Rangetout 4 Colonnes	1400 x 470 x H mm	RTV 7140	412 €	RTV 8140	444 €

Les Armoires "Rangetout" - Vides	Référence	Prix TTC
Armoire Ouverte 3 Colonnes	RTV 7230	686 €
Armoire 3 Colonnes à Portes	RTV 7430	830 €

PLUS D'INFORMATIONS...

RETROUVEZ LES BAC-TIROIRS EN PAGE SUIVANTE...
AINSI QUE LES AUTRES MODÈLES DE LA GAMME.

DESSERTES RANGETOUT

À BACS À TIROIRS

Les Armoires et Dessertes Rangetout sont livrées vides à équiper de bacs F1, F2 ou F3, en fonction de vos besoins...

Ces Modèles sont équipés de 6 niveaux de glissières, chaque colonne peut être équipée de 6 Bacs F1 ou de 3 Bacs F2 ou de toutes les combinaisons possibles de bacs F1, F2, F3 de la gamme...



Desserte Rangetout Triple Colonne
L = 1190 x p = 600 x H = 900 mm,
Plateau Supérieur Mélaminé...

Ce sont des mobiliers de très forte portée grâce à une structure métallique mécano-soudée.

En option, les dessertes peuvent être revêtues de différents types de plateaux: Grès, Verre, Stratifié...demandez nous un devis.



Couvercles translucides clipsables sur tous les bacs en option



Les bacs F1 peuvent être équipés en option d'inserts de segmentation



Desserte Rangetout Simple Colonne
L = 435 x p = 600 x H = 900 mm,
Plateau Supérieur Mélaminé...



Les glissières sont prémontées pour permettre toutes les combinaisons de bacs

Le plateau vaste et linéaire constitue une véritable surface de manipulation



Desserte Rangetout Double Colonne
L = 845 x p = 600 x H = 900 mm,
Plateau Supérieur Mélaminé...



Tailles substituables **4 F1 = 2 F2 = 1 F3 !**

Bac F1 profondeur 75 mm
312 x 427 x 75 mm

Bac F2 profondeur 150 mm
312 x 427 x 150 mm

Bac F3 profondeur 300 mm
312 x 427 x 300 mm

Descriptif	Référence	Prix TTC
Les Dessertes "Rangetout" - Vides		
Desserte 1 Colonne	RTV 6010	343 €
Desserte 2 Colonnes	RTV 6020	454 €
Desserte 3 Colonnes	RTV 6030	525 €
Les Bacs Tiroirs et Accessoires pour Bacs		
Bac F1 à l'Unité 312 x 427 x 75 mm	RT F1	8 €
Bac F2 à l'Unité 312 x 427 x 150 mm	RT F2	14 €
Bac F3 à l'Unité 312 x 427 x 300 mm	RT F3	23 €
Lot de 3 Inserts à 3 Alvéoles	RG 13	24 €
Lot de 3 Inserts à 4 Alvéoles	RG 14	24 €
Lot de 3 Inserts à 6 Alvéoles	RG 16	24 €
Lot de 3 Inserts à 8 Alvéoles	RG 18	24 €
Lot de 6 Couvercles Translucides	RG 370	25 €

DESSERTES ROULANTES

MOBIROLL

- Faible encombrement
- Forte portée
- Un choix d'équipements et de revêtements

DES ACCESSOIRES ASTUCIEUX...

LE PLATEAU HAUT PEUT EN OPTION ÊTRE ÉQUIPÉ D'UN DOSSERET ANTI-CHUTES 3 FACES.

UN BLOC 2 PC FIXÉ SOUS LE PLATEAU SUPÉRIEUR PERMET DE RENDRE AUTONOME LA DESSERTTE SUR LAQUELLE LES ÉQUIPEMENTS PEUVENT RESTÉS BRANCHÉS, LE CORDON DE RACCORDEMENT AVEC FICHE MESURE 1,50 MÈTRES



Desserte MobiRoll 2 Plateaux
L = 750 x p = 600 x H = 900 mm

Toutes les dessertes ont une hauteur standard de 900 mm permettant de les positionner au même niveau que les paillases

Le plateau supérieur peut être revêtu de Mélaminé, Grès Collé, Verre émaillé

Toutes les dessertes Mobilab, sont réalisées à l'aide d'une structure en tube carré de forte section 35 x 35 mm

Les piétements en H sont entretoisés à plusieurs niveaux pour permettre selon le modèle de disposer 2 ou 3 tablettes



Desserte MobiRoll 3 Plateaux
L = 750 x p = 600 x H = 900 mm

Les plateaux inférieurs ou habillages divers sont réalisés en panneaux mélaminé de 19 mm avec chant PVC rigide

Les roulettes diamètre 100 mm à fort bandage non tachant équipent tous les modèles.

2 Roulettes sont équipées de freins permettant d'immobiliser la desserte dans toutes les positions



Desserte MobiRoll Placard
L = 750 x p = 600 x H = 900 mm
1 Etagère Réglable



Desserte MobiRoll Tiroirs
L = 750 x p = 600 x H = 900 mm
1 Niche avec Etagère Réglable
Équipée de 6 Bacs Tiroirs F1 Assortis en couleurs



Desserte Techno Roll à 1 Tiroir
L = 600 x p = 600 x H = 900 mm
Tiroir de dimensions utiles 420 x 500 x 120 mm

Descriptif	Référence	Prix TTC
Desserte 2 Plateaux - Dessus Grès	TR 10	359 €
Desserte 2 Plateaux - Dessus Mélaminé	TR 12	322 €
Desserte 2 Plateaux - Dessus Verre Emaillé	TR 17	369 €
Desserte 2 Plateaux - Plateau Stratifié	TR 23	333 €
Desserte 2 Plateaux - Plateau Multiplis	TR 24	358 €
Desserte 3 Plateaux - Dessus Grès	TR 20	377 €
Desserte 3 Plateaux - Dessus Mélaminé	TR 22	337 €
Desserte 3 Plateaux - Dessus Verre Emaillé	TR 27	386 €
Desserte 3 Plateaux - Plateau Stratifié	TR 33	338 €
Desserte 3 Plateaux - Plateau Multiplis	TR 34	363 €
Desserte Placard - Dessus Grès	TR 30	444 €
Desserte Placard - Dessus Mélaminé	TR 32	420 €
Desserte Placard - Dessus Verre Emaillé	TR 37	464 €
Desserte Tiroirs - Dessus Grès	TR 60	458 €
Desserte Tiroirs - Dessus Mélaminé	TR 62	439 €
Desserte Tiroirs - Dessus Verre Emaillé	TR 67	470 €
Dossieret 3 Faces Anti-chutes	TR 92	38 €
Desserte 2 Niveaux + Tiroir - Plateau Stratifié	TR 523	435 €
Desserte 2 Niveaux + Tiroir - Plateau Multiplis	TR 524	471 €
Bloc 2 PC Précâblé avec Cordon de Raccordement	SEL 192	78 €

TABLES ROULANTES

Toutes les dessertes ont une hauteur standard de 900 mm permettant de les positionner au même niveau que les paillasse

Le plateau supérieur peut être revêtu de Mélaminé, Grès Collé, Verre émaillé (autres surfaces sur devis...)

Toutes les dessertes Mobilab, sont réalisées à l'aide d'une structure en tube carré de forte section 35 x 35 mm (en couleur standard Bordeaux Ral 3004)



Les plateaux inférieurs ou habillages divers sont réalisés en panneaux mélaminé de 19 mm avec chant PVC rigide (Gris clair)

Table MobiRoll 2 Plateaux
L = 1200 x p = 600 x H = 900 mm
(équipements électriques en option)



Les roulettes diamètre 100 mm à fort bandage non tachant équipent tous les modèles. 2 Roulettes sont équipées de freins permettant d'immobiliser la desserte dans toutes les positions

Table MobiRoll Placard
L = 1200 x p = 600 x H = 900 mm
1 Etagère Réglable
(équipements électriques en option)

Les piètements en H sont entretoisés à plusieurs niveaux pour permettre selon le modèle de disposer 2 ou 3 tablettes

Sa largeur réduite à 420 mm permet son passage dans les couloirs de circulation les plus étroits

Le plateau supérieur peut se retirer permettant d'accéder par le haut aux équipements posés sur la tablette intermédiaire (très pratique pour les liquides)

Il est équipé de 3 tablettes, 2 tablettes réglables en hauteur au pas de 25 mm pour varier l'espace de rangement à l'intérieur du chariot



Roulettes diamètre 75 mm de forte portée non tachantes

Chariot Métal à Tablettes Réglables
L = 1055 x p = 420 x H = 725 mm

Réalisé tout en tube d'acier peint époxy, il garantit une grande solidité

Descriptif	Référence	Prix TTC
Tables MobiRoll		
Table 2 Plateaux - Dessus Grès	TR 100	528 €
Table 2 Plateaux - Dessus Mélaminé	TR 102	461 €
Table 2 Plateaux - Dessus Verre Emailé	TR 107	563 €
Chariot à Etagères Réglables		
Table Placard - Dessus Grès	TR 300	645 €
Table Placard - Dessus Mélaminé	TR 302	569 €
Table Placard - Dessus Verre Emailé	TR 307	671 €
Chariot Métallique à Etagères Réglables	TR 34500	495 €

CHARIOTS MOBIROLL

- Grande surface de dépose
- Forte portée supérieure à 200 Kg
- Un choix d'équipements et de revêtements

Armature en Tube de diamètre 32 mm épaisseur 1.5 mm

2 ou 3 Plateaux et 2 revêtements au choix: stratifié surmoulé ou compact



Galerie anti-chutes en fil renforcée sur 3 faces

4 Roulettes pivotantes de très forte portée diamètre 160 mm montées sur platine



Pare-chocs au 4 angles du plateau inférieur en caoutchouc non tachant

Chariots Renforcés - Charge 300 Kg
L = 1000 x p = 505 x H = 950 mm
2 ou 3 Plateaux

Ces chariots trouvent leur place dans tous les laboratoires, et spécialement dans les laboratoires nécessitant des mesures d'hygiène jusqu'à la stérilisation totale (agro-alimentaire, salles blanches, laboratoires vétérinaires, postes de dissection...)

L'Acier inoxydable est un matériau résistant parfaitement plan, et facile d'entretien.

Chariot Placard

De même concept que les modèles à plateaux, ce modèle est équipé d'un placard pour y ranger des équipements plus sensibles. Fermeture à clés, c'est un placard mobile de forte portée.



Tube plié, soudé à l'argon, Tablettes soudées directement à la structure



Chariots Acier Inoxydable
L = 900 x p = 600 x H = 950 mm
2 ou 3 Plateaux



4 Roulettes de diamètre 100 mm dont 2 avec frein équipent les modèles à 2 ou 3 plateaux

Descriptif	Référence	Prix TTC
Chariots Renforcés		
Chariot Renforcé 2 Plateaux Méla miné	TR 32110	520 €
Chariot Renforcé 3 Plateaux Méla miné	TR 32210	615 €
Chariot Renforcé 2 Plateaux Stratifié	TR 34110	590 €
Chariot Renforcé 3 Plateaux Stratifié	TR 34210	675 €
Chariots Acier Inoxydable		
Chariot Inox 2 Plateaux	TR 35100	540 €
Chariot Inox 3 Plateaux	TR 35200	596 €
Chariots Placards		
Chariot Placard - Dessus Méla miné	TR 38102	630 €
Chariot Placard - Dessus Stratifié	TR 38103	682 €

ACCESSOIRES INFORMATIQUES



Tiroir extractible de sécurité pour portable

Ce tiroir de grandes dimensions permet de contenir en position fermée, un ordinateur portable muni d'un écran jusqu'à 17".

Le Tiroir est monté sur glissières à extraction totale.

En position sortie, l'écran peut être déployé, permettant à son utilisateur de travailler directement sans avoir à le sortir du tiroir. Le Tiroir devenant lui même espace de travail, le plateau du bureau reste totalement libéré.

Les câbles d'alimentation peuvent rester connectés. Ils ressortent par l'arrière du boîtier.

Le fond du tiroir est perforé pour permettre une bonne ventilation des équipements.

En position "fermé", le tiroir est verrouillable. Sa réalisation en tôle d'acier de forte épaisseur optimise la protection contre le vol et les dégradations éventuelles du matériel.

De plus en plus d'enseignants utilisent leur propre portable. Ce tiroir de sécurité inviolable, offre une solution facile à installer, sur tous les types de tables (Bureaux, Chaires, Tables de Laboratoire).

Descriptif	Référence	Prix TTC
Tiroir extractible de sécurité pour portable	ACI 6201	131 €



Support Clavier Bois

Support en Mélaminé 750 x 500 mm (espace souris compris), à fixer sous plateau grâce à son dispositif de glissières à roulement à billes.

Descriptif	Référence	Prix TTC
Support Clavier Bois	ACI 200888	89 €

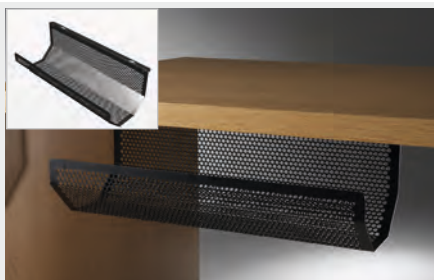

Panier Porte Câbles

Une astuce pour ranger vos câbles, le panier fil à suspendre sous plateau (500 x 205 x 160 mm)

Descriptif	Référence	Prix TTC
Panier Porte Câbles	ACI 02	51 €



Support Clavier - PVC Moulé

Support en PVC Moulé monobloc 600 x 500 mm (Hors tablette souris), à fixer sous plateau grâce à son dispositif de glissières à roulement à billes. Support de souris positionnable à droite ou à gauche. Plumier porte crayons intégré.

Descriptif	Référence	Prix TTC
Support Clavier - PVC Moulé	ACI 200314	95 €

Bras support d'écran plat à fixation sur table ou murale - "SECURISÉ"

- Fixation sur table ACI 52239

- Fixation murale ACI 52232

Pour plus de sécurité, la position de l'écran est verrouillable par goupille, de sorte que l'écran est protégé d'un choc éventuel avec le plateau... (Ce qui n'est pas le cas avec les bras flexibles traditionnels.)

Ce support Ecoline est fixé sur un tube qui glisse au travers du support.

En ajoutant un bras articulé doté de deux pivots qui permet un réglage de l'angle de vue et une grande flexibilité, ce produit complet remplit sa mission. Pour une solution ergonomique et abordable qui offre un gain d'espace.

Bras articulé à deux pivots.

Longueur totale du bras : 450 mm

Profondeur réglable

Hauteur réglable à plus de 200 mm

Rotation 360°, inclinaison 180°, pivot latéral 180°

Poids maximal supporté : 10 kg. / écran (jusqu'à 24"/24"W)

Hauteur du tube : 260 mm x Diamètre du tube : 38 mm

Verrouillage et déverrouillage rapide de la fixation du tube

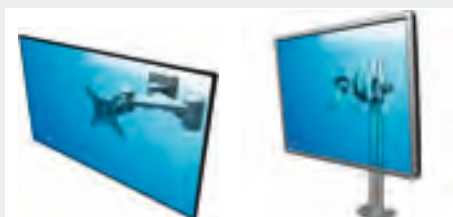

Descriptif	Référence	Prix TTC
Fixation sur table	ACI 52239	172 €
Fixation murale	ACI 52232	172 €

Support d'Ecran Plat

Permet d'ajuster l'écran en fonction de l'utilisateur, selon la hauteur, l'angle de vue, la distance et l'inclinaison qui conviennent le mieux.

Ecrans plats jusqu'à 19" - 10 kg maximum

Réglable de 210 à 370 mm.

Se pose ou se fixe par 4 points sur tous les plans.

(250 x 200 x 395 mm) - Epoxy Gris Clair.



Descriptif	Référence	Prix TTC
Support d'Ecran Plat	ACI 51302	127 €

Plus d'Informations...

Les Mobiliers Informatiques pour écrans plats (Plot ExAO, Plot Placard, Plot à écran extractible) se juxtaposent aux Paillasse et permettent de protéger tous le matériel nécessaire au poste de travail...voir rubrique "Mobilier ExAO"



Chariot UC Multiflex

Inclinaison réglable de la position horizontale jusqu'à 45°
Réglable en largeur pour les unités centrales de 170 à 250 mm
4 Roulettes dont 2 avec Freins
Couleur à Préciser (*): Couleur "Aluminium" (AL) ou Couleur "Noire" (N)

Descriptif	Référence	Prix TTC
Chariot UC Multiflex	ACI 32202*	68 €



Support UC Fixe à Suspendre

Dispositif fixe sous plateau par vis à bois.
Il est réglable en largeur de 50 à 275 mm et une hauteur réglable de 380 à 580 mm.
Il est fourni en couleur Aluminium et supporte une charge de 40 Kg.

Descriptif	Référence	Prix TTC
Support UC Fixe à Suspendre	ACI 32312	105 €



Support UC Orientable et Extractible à Suspendre

Mêmes caractéristiques que le modèle précédent; mais il offre la possibilité d'être extractible et orientable à 360° grâce à la combinaison d'un système rotule/glissière.

Descriptif	Référence	Prix TTC
Support UC Orientable et Extractible à Suspendre	ACI 32322	127 €



Meuble Placard pour Imprimantes Laser ou Jet d'Encre

Caisson support d'imprimante en panneaux de mélaminé haute densité de 19 mm d'épaisseur...
Deux portes battantes avec serrure.
Ce meuble peut être juxtaposé à la paillasse du professeur.
Dimensions 500 x 750 x 500 mm.

Descriptif	Référence	Prix TTC
Meuble Placard pour Imprimantes	EXA 70000	280 €



Table pour imprimantes

laser ou Jet d'Encre.
2 Niveaux dont 1 réglable.
Equipée de 4 Roulettes dont 2 avec freins
(600 x 510 x 640 mm - Livrée en kit)
Couleurs à préciser (Noir/Hêtre - NH ou Gris/ Gris (GG).

Descriptif	Référence	Prix TTC
Table pour imprimantes	ACI 85215	205 €



Meuble Unité Centrale Sous Paillasse

Module destiné à ranger l'unité centrale à proximité du plot écran.
L'espace intérieur permet de loger indifféremment une Tour ou une unité de type Desktop.
Le meuble est équipé de passe-câbles, d'une étagère réglable; il est fermé à clé afin de protéger l'équipement.
Dimensions 500 x 600 x 700 mm.

Descriptif	Référence	Prix TTC
Meuble Unité Centrale Sous Paillasse	EXA 7005	249 €

LES SIÈGES TECHNIQUES...

...DES SIÈGES POUR PRENDRE DE LA HAUTEUR !



Tabouret Fixe de Laboratoire

Assise ronde galbée de 320 mm en multipli de hêtre feuilleté verni de 22 mm.
Structure en tube d'acier 25 mm avec barre repose pieds anti-écartement.
Peinture Epoxy - Coloris selon palette "ral".
Hauteur 580 mm.

Descriptif	Référence	Prix TTC
Tabouret Fixe de Laboratoire	ST 410327	48 €



Tabouret Ergonomique Fixe

Assise Coque galbée de 400 x 400 mm en multipli de hêtre feuilleté verni de 22 mm.
Structure en tube d'acier carré de 20 x 20 mm (avec barre repose pieds et entretoise basse) - Hauteur 620 mm.
Peinture Epoxy - Coloris selon palette "ral".

Descriptif	Référence	Prix TTC
Tabouret Ergonomique Fixe	ST 410621	146 €



Chaise Réhaussée de Laboratoire

Assise et Dossier galbés en multipli de hêtre feuilleté verni 8 mm.
Structure en tube d'acier 25 mm avec barre repose pieds anti-écartement.
Peinture Epoxy - Coloris selon palette "ral".
Hauteur d'assise 580 mm.

Descriptif	Référence	Prix TTC
Chaise Réhaussée de Laboratoire	ST 110628	59 €



Chaise Réglable Labo-Coque

Une coque polypropylène double paroi offre une assise agréable (effet de coussin d'air).

La coque est fixée sur une structure en aluminium cruciforme avec dispositif de réglage de la hauteur par lift gaz. Le repose-pied annulaire est proposé en standard.

Réglable de 470 à 670 mm.

Roulettes optionnelles référence ST 3939N

Coloris disponibles Bleu Clair, Vert Clair, Jaune Clair

Descriptif	Référence	Prix TTC
Chaise Réglable Labo-Coque	ST 3938N	157 €
Roulettes	ST 3939N	64 €



Tabouret Réglable

Assise ronde galbée en multipli de hêtre feuilleté verni 22 mm.
Modèle très stable à 4 pieds.
Assise réglable de 480 à 600 mm de hauteur.
Structure en tube d'acier 25 mm avec barre repose pieds anti-écartement.
Peinture Epoxy - Coloris Blanc

Descriptif	Référence	Prix TTC
Tabouret Réglable	ST 2215N	89 €



Tabouret Réglable par Lift Gaz

Assise ronde galbée de 340 mm en multipli de hêtre feuilleté verni 22 mm.
Structure à 5 Branches en Aluminium ou ABS Noir (au choix), réglable de 540 à 800 mm de hauteur.
Modèle à vérin à gaz, réglage en continu par manette latérale.

Options :

ST 200000 "Repose pieds"
ST 200010 "Jeu de Roulettes"

Descriptif	Référence	Prix TTC
Tabouret Réglable par Lift Gaz	ST 2051	145 €

Repose pieds	ST 200000	61 €
--------------	-----------	------

Jeu de Roulettes	ST 200010	25 €
------------------	-----------	------



Tabouret Polyuréthane - Lift Gaz

Assise ronde de 340 mm très ergonomique en polyuréthane haute densité.
Structure à 5 Branches en Aluminium ou ABS Noir (au choix), réglable de 540 à 800 mm de hauteur.
Modèle à vérin à gaz, réglage en continu par manette latérale.

Options :

ST 200000 "Repose pieds"
ST 200010 "Jeu de Roulettes"

Descriptif	Référence	Prix TTC
Tabouret Polyuréthane - Lift Gaz	ST 2052	178 €

Repose pieds	ST 200000	61 €
--------------	-----------	------

Jeu de Roulettes	ST 200010	25 €
------------------	-----------	------



Chaise Bois Réglable par Lift Gaz

Assise et Dossier en multipli de hêtre feuilleté verni.
Structure à 5 Branches en Aluminium ou ABS Noir (au choix), réglable de 540 à 800 mm de hauteur.
Modèle à vérin à gaz, réglage en continu par manette latérale.

Options :

ST 200000 "Repose pieds"
ST 200010 "Jeu de Roulettes"

Descriptif	Référence	Prix TTC
Chaise Bois Réglable par Lift Gaz	ST 29010	157 €

Repose pieds	ST 200000	61 €
--------------	-----------	------

Jeu de Roulettes	ST 200010	25 €
------------------	-----------	------



Chaise Polyuréthane - Lift Gaz

Assise et Dossier en polyuréthane haute densité avec Poignée de Préhension. Structure à 5 Branches en Aluminium ou ABS Noir (au choix), réglable de 570 à 830 mm de hauteur.
Modèle à vérin à gaz, réglage en continu par manette latérale.

Options :

ST 200000 "Repose pieds"
ST 200010 "Jeu de Roulettes"

Descriptif	Référence	Prix TTC
Chaise Polyuréthane - Lift Gaz	ST 29074	212 €

Repose pieds	ST 200000	61 €
--------------	-----------	------

Jeu de Roulettes	ST 200010	25 €
------------------	-----------	------



Siège Ergonomique Polyuréthane Lift Gaz

Assise antidérapante avec dossier de maintien du bassin en polyuréthane haute densité et poignée de préhension. Structure à 5 Branches en Aluminium réglable de 540 à 800 mm de hauteur.
Modèle à vérin à gaz, réglage en continu par manette latérale.

Descriptif	Référence	Prix TTC
Siège Ergonomique Polyuréthane Lift Gaz	ST 2023	205 €

LES TABLEAUX TRIPTIQUES

GAMME MOBIBOARD

- Une Gamme Complète: Ecriture Craie, Ecriture Feutre, Surfaces Mixtes ou Sérigraphiées
- Acier Emailé et Vitriifié à 800°C pour une Utilisation Intensive
- Tôle Emailée P3, Favorise le Contraste pour un Excellent Confort de Lecture, d'Ecriture et d'Effaçage

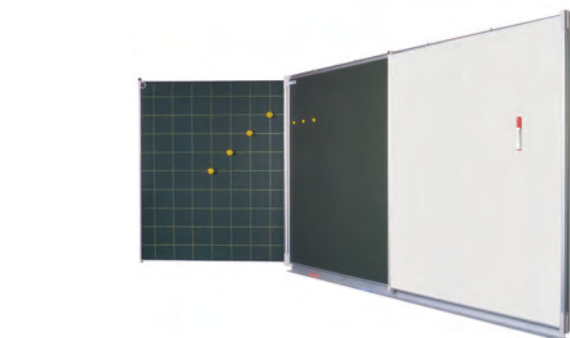

Sérigraphies optionnelles proposées:

- Solfège,
- Carrés 2 cm
- Carrés 5 cm
- Carrés 10 cm
- Carrés 1 cm renforcés 5 cm
- Carrés 2 cm renforcés 10 cm

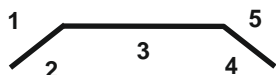

Sur 1 ou 2 Volets latéraux intérieurs ou extérieurs.

Tarif unitaire quelque soit le type pour une surface sérigraphiée

Descriptif	Dimensions en mm (L x H)		Référence	Prix TTC
	Fermé	Ouvert		
Triptyque Vert MobiBoard	1500 x 1000	3000 x 1000	MB 133010	506 €
Triptyque Vert MobiBoard	2000 x 1000	4000 x 1000	MB 134010	576 €
Triptyque Vert MobiBoard	1500 x 1200	3000 x 1200	MB 133012	548 €
Triptyque Vert MobiBoard	2000 x 1200	4000 x 1200	MB 134012	640 €
Triptyque Blanc MobiBoard	1500 x 1000	3000 x 1000	MB 233010	506 €
Triptyque Blanc MobiBoard	2000 x 1000	4000 x 1000	MB 234010	576 €
Triptyque Blanc MobiBoard	1500 x 1200	3000 x 1200	MB 233012	548 €
Triptyque Blanc MobiBoard	2000 x 1200	4000 x 1200	MB 234012	640 €
Triptyque Mixte MobiBoard	1500 x 1000	3000 x 1000	MB 333010	506 €
Triptyque Mixte MobiBoard	2000 x 1000	4000 x 1000	MB 334010	576 €
Triptyque Mixte MobiBoard	1500 x 1200	3000 x 1200	MB 333012	548 €
Triptyque Mixte MobiBoard	2000 x 1200	4000 x 1200	MB 334012	640 €
Sérigraphie (par surface choisie quelque soit le type)			MB 335000	55 €

LES TABLEAUX MONO-PANNEAU

GAMME MOBIBOARD

- Une Gamme Complète: Ecriture Craie, Ecriture Feutre, Surfaces Mixtes ou Sérigraphiées
- Acier Emaillé et Vitrifié à 800°C pour une Utilisation Intensive
- Tôle Emaillée P3, Favorise le Contraste pour un Excellent Confort de Lecture, d'Ecriture et d'Effaçage

Tableau livré avec un jeu de vis et chevilles.

Il est important de s'assurer avant accrochage que les fixations conviennent au type de mur

Tableau vert, surface émaillée pour écriture à la craie et affichage magnétique

Les Tableaux de la Gamme MobiBoard sont proposés en 2 Hauteurs 1000 mm et 1200 mm

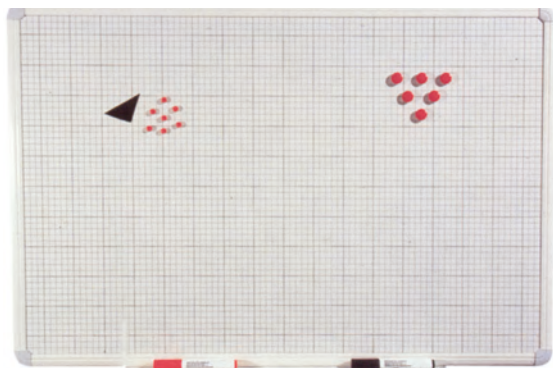

Sérigraphies proposées:

- Solifège,
- Carrés 2 cm
- Carrés 5 cm
- Carrés 10 cm
- Carrés 1 cm renforcés 5 cm
- Carrés 2 cm renforcés 10 cm

Sur les tableaux de largeurs 1200 et 1500 mm.

Tarif unitaire quelque soit le type pour une surface sérigraphiée



Plus d'Informations sur les T.B.I....

Découvrez Mimio dans la rubrique «communication», la solution qui rend interactif tous les tableaux...!



Système de fixation Invisible

Surfaces garanties à vie, pour un usage normal...

Cadre Aluminium



Auget porte craies et feutres sur tous les tableaux de la gamme

Surface émaillée blanche, pour écriture au marqueur effaçable à sec et affichage magnétique

Descriptif	Références des tableaux		Dimensions en mm (L x H)	Prix TTC
	Verts	Blancs		
Mono-panneau MobiBoard	MB 101210	MB 201210	1200 x 1000	164 €
Mono-panneau MobiBoard	MB 101510	MB 201510	1500 x 1000	208 €
Mono-panneau MobiBoard	MB 102010	MB 202010	2000 x 1000	245 €
Mono-panneau MobiBoard	MB 103010	MB 203010	3000 x 1000	390 €
Mono-panneau MobiBoard	MB 104010	MB 204010	4000 x 1000	492 €
Mono-panneau MobiBoard	MB 101812	MB 201812	1800 x 1200	264 €
Mono-panneau MobiBoard	MB 102012	MB 202012	2000 x 1200	276 €
Mono-panneau MobiBoard	MB 103012	MB 203012	3000 x 1200	450 €
Mono-panneau MobiBoard	MB 104012	MB 204012	4000 x 1200	582 €
Sérigraphie (par surface choisie quelque soit le type)	MB 335000			55 €

LES TABLEAUX PIVOTANTS

- Rotation Sur Axe Vertical ou Horizontal
- Double Surface Magnétique, Verte ou Blanche
- Structure Roulante



Tableau Pivotant / Axe Horizontal
Modèle proposé en Largeurs 1200, 1500, 1800 et 2000 mm suivant les modèles



Descriptif	Dimensions en mm (L x H)	Référence	Prix TTC
Tableau Pivotant / Axe Vertical - Vert	1200 x 1000	MB 141210	397 €
Tableau Pivotant / Axe Vertical - Blanc	1200 x 1000	MB 241210	386 €
Tableau Pivotant / Axe Horizontal - Vert	1200 x 1000	MB 151210	534 €
Tableau Pivotant / Axe Horizontal - Vert	1500 x 1000	MB 151510	577 €
Tableau Pivotant / Axe Horizontal - Vert	2000 x 1200	MB 152012	694 €
Tableau Pivotant / Axe Horizontal - Blanc	1500 x 1200	MB 251512	614 €
Tableau Pivotant / Axe Horizontal - Blanc	1800 x 1200	MB 251812	653 €
Tableau Pivotant / Axe Horizontal - Blanc	2000 x 1200	MB 252012	674 €
Sérigraphie (par surface choisie quelque soit le type)		MB 335000	

Les panneaux d'affichage

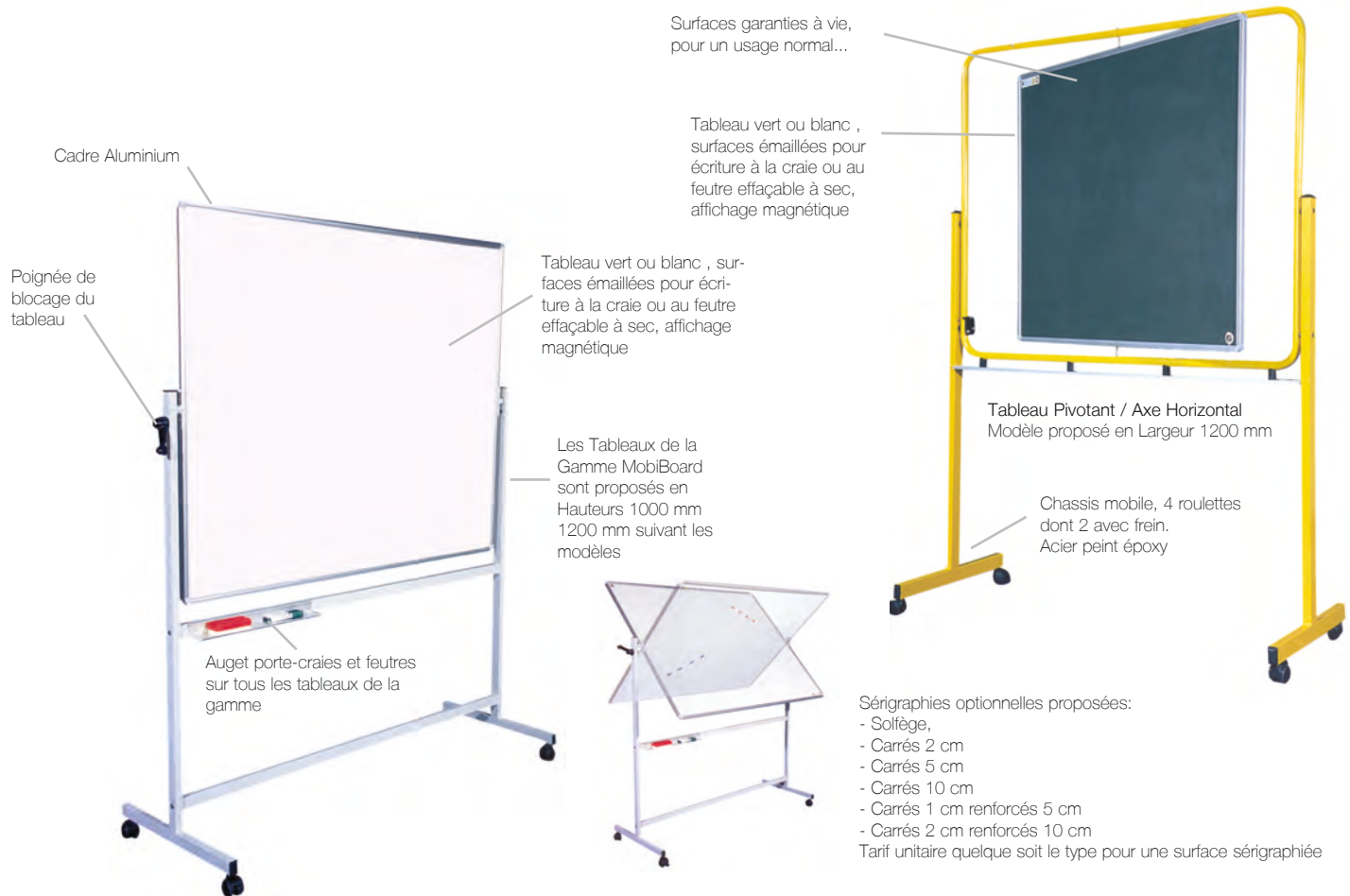
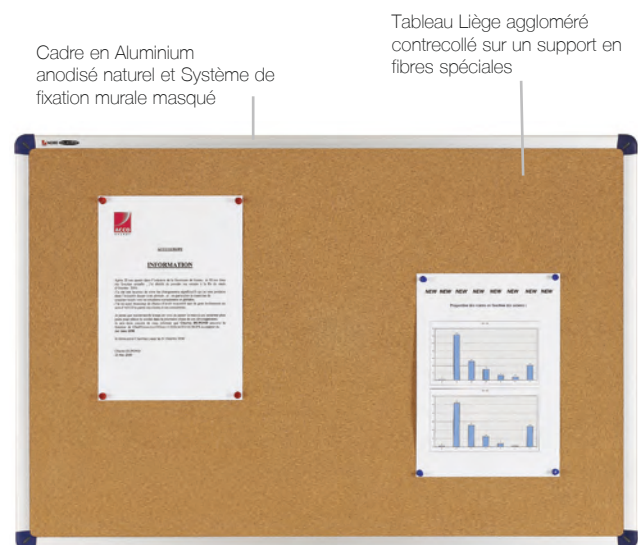
- Permettent un punaisage intensif et répété
- Favorise la diversité des moyens d'affichage

Descriptif	Dimensions	Référence	Prix TTC
Tableau Liège	1200 x 900 mm	MB 190920	53 €
Tableau Liège	1500 x 900 mm	MB 190921	67 €
Tableau Liège	1800 x 900 mm	MB 190922	70 €
Tableau Liège	1500 x 1200 mm	MB 190923	73 €

LES VITRINES D’AFFICHAGE

D’INTÉRIEUR OU D’EXTÉRIEUR

- Portes coulissantes ou portes battantes
- Grandes surfaces d’affichage
- Surfaces mixtes permettant l’écriture

2 types de surfaces d’affichage:
Métal ou Liège.

Verre Sécurité 4 mm.
3 Fois plus résistant que le verre classique.
Ne s’altère pas dans le temps.
Transparence irréprochable.
Grande résistance au choc.
Sécurité maximale: absence de bords tranchants en cas de bris de glace

Les vitrines destinées à être posées à l’intérieur sont proposées en deux versions Portes Battantes ou Portes Coulissantes

Les vitrines à portes coulissantes occupent un espace étroit et offrent une très grande surface d’affichage

Les documents peuvent être fixés par Aimants sur les surfaces métalliques qui peuvent aussi servir de surface d’écriture avec un marqueur effaçable à sec

Profondeur Utile des Vitrines à Portes Coulissantes 30 mm
Épaisseur Extérieure 60 mm



Cadre en Aluminium anodisé naturel

Système de fixation murale masqué

Un affichage de qualité pour un message valorisé



L’Accrochage des documents se fait par punaises sur les fonds lièges

Fermant à clés, elles permettent de sécuriser vos informations



Encadrement conçu pour éviter toute formation de condensation et garantir une parfaite étanchéité

Les Vitrines à Porte battante, à fond métallique ont une profondeur intérieure de 27 mm,
les fonds lièges ont une profondeur de 18 mm
Épaisseur Extérieure des deux versions 45 mm

Porte Battante à ouverture de Droite à Gauche ou de Gauche à Droite (à déterminer à l’installation)

Les vitrines destinées à être posées à l’extérieur sont proposées uniquement à Portes Battantes et à fond métallique

Descriptif	Références des tableaux		Prix TTC		Dimensions en mm (L x H)	
	Liège	Métal			Intérieur	Extérieur
Les Vitrines d’Intérieur à Portes Coulissantes						
Vitrine Intérieure pour 8 x A4	VIL 1848	VIM 1849	246 €	246 €	890 x 630	970 x 766
Vitrine Intérieure pour 12 x A4	VIL 1850	VIM 1851	342 €	342 €	1320 x 630	1410 x 766
Vitrine Intérieure pour 18 x A4	VIL 1852	VIM 1853	451 €	451 €	1990 x 630	2070 x 766
Vitrine Intérieure pour 27 x A4	VIL 1367	VIM 1855	542 €	542 €	1990 x 940	2070 x 1076
Les Vitrines d’Intérieur à Portes Battantes						
Vitrine Intérieure pour 4 x A4	VIL 833	VIM 834	107 €	146 €	450 x 630	595 x 670
Vitrine Intérieure pour 6 x A4	VIL 836	VIM 837	154 €	150 €	670 x 630	815 x 670
Vitrine Intérieure pour 8 x A4	VIL 839	VIM 840	166 €	185 €	890 x 630	1035 x 670
Vitrine Intérieure pour 9 x A4	VIL 842	VIM 843	229 €	229 €	670 x 940	815 x 980
Les Vitrines d’Extérieur à Portes Battantes						
Vitrine extérieure pour 4 x A4	-	VEM 856	-	149 €	450 x 630	595 x 670
Vitrine extérieure pour 6 x A4	-	VEM 860	-	193 €	670 x 630	815 x 670
Vitrine extérieure pour 8 x A4	-	VEM 864	-	220 €	890 x 630	1035 x 670
Vitrine extérieure pour 9 x A4	-	VEM 868	-	249 €	670 x 940	815 x 980



LES TABLEAUX

COULISSANTS ET TABLEAUX GUILLOTINES

- 1 panneau fixe, 1 ou 2 panneaux coulissants
- Surfaces mixtes possibles
- Devis sur étude d'implantation

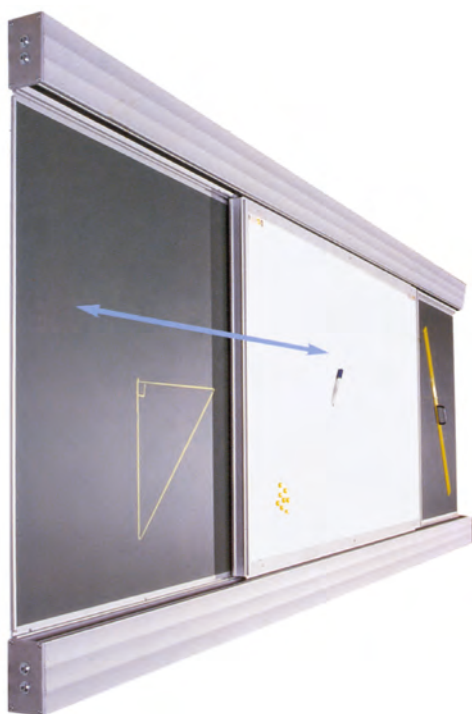

Surface en acier vitrifié et émaillé à 800°. Technique garantissant le contraste des tableaux pour un confort d'écriture, de lecture et d'effaçage; ainsi qu'une très grande résistance pour un usage intensif.
Les différents types de surfaces peuvent être combinés selon vos besoins.
Surface émaillée blanche, pour écriture au marqueur effaçable à sec et affichage magnétique.
Tableau vert, surface émaillée pour écriture à la craie et affichage magnétique.
Cadre, Rails et Poteaux en Aluminium.

2 modèles de tableaux coulissants :

- Le Modèle 3000 x 1200 mm, qui combine une surface fixe Verte pour l'écriture à la craie de 3000 x 1200 mm et une surface mobile Blanche pour écriture au feutre et projection de 1500 x 1200 mm...Une partie de la surface fixe est toujours masquée par la superposition de la surface mobile.
- Le Modèle 6000 x 1200 mm qui combine une surface fixe Verte pour l'écriture à la craie de 3000 x 1200 mm, positionnée au centre d'un double rail de 6000 mm et deux surfaces mobiles Blanches pour écriture au feutre et projection de 1500 x 1200 mm...de telle sorte qu'il est possible de dégager totalement les 2 tableaux mobiles pour disposer d'une très large surface de travail ou de se servir des panneaux mobiles pour masquer certaines informations écrites sur la surface fixe.

Descriptif	Dimensions en mm (L x H)		Référence	Prix TTC
	Fixe	Mobile		
Tableau Mixte Coulissant 3000 x 1200 mm	3000 x 1200 / (V)	1500 x 1200 / (B)	TCO 3120	sur devis
Tableau Mixte Coulissant 6000 x 1200 mm	3000 x 1200 / (V)	2 (1500 x 1200) / (B)	TCO 6120	sur devis

Les tableaux guillottes offrent jusqu'à 3 surfaces d'écriture. Les tableaux peuvent être manipulés manuellement ou électriquement.

Soubassement en panneaux de mélaminé.
2 Hauteurs de tableaux 1000 et 1200 mm.
Largeurs de 2000 à 5000 mm.
Dimensions hors tout 3440 mm

Un écran fixe, déroulable ou sur cadre inclinable peut être posé en arrière des surfaces d'écriture

Tous ces tableaux nécessitent une vérification de faisabilité sur site.
Équipement proposé sur devis.
Quelques modèles standards à guillotine manuelle et un modèle électrique sont proposés dans le tableau ci-dessous...
Une installation par un technicien spécialisé est proposée sur devis.



Pylône à triple chemin de roulement avec boîtier électrique.
Finition soignée.



Clavier de commande électrique



Descriptif		Référence	Prix TTC
Guillotine 1 Surface Mobile Blanche/ Craie - Manuel	2000 x 1000 mm	TGU 2101	sur devis
Guillotine 2 Surfaces Mobiles Blanche/ Craie - Manuel	2000 x 1000 mm	TGU 2102	sur devis
Guillotine 2 Surfaces Mobiles Blanche/ Craie - Manuel	3000 x 1000 mm	TGU 3102	sur devis
Guillotine 2 Surfaces Mobiles Blanche/ Craie - Manuel	4000 x 1000 mm	TGU 4102	sur devis
Guillotine 2 Surfaces Mobiles Blanche/ Craie - Manuel	4000 x 1200 mm	TGU 4122	sur devis
Guillotine 2 Surfaces Mobiles Blanche/ Craie - Electrique	5000 x 1200 mm	TGU 5122	sur devis

LES ÉCRANS DE PROJECTION

ET VIDÉOPROJECTION

- Surfaces mâtes spécialement adaptées à la vidéoprojection - Non Feu M-1
- Dos de toiles de coloris noir pour éviter transparence et déperdition lumineuse
- Décliné en 3 modèles de tailles variables : trépied, mural manuel, mural électrique

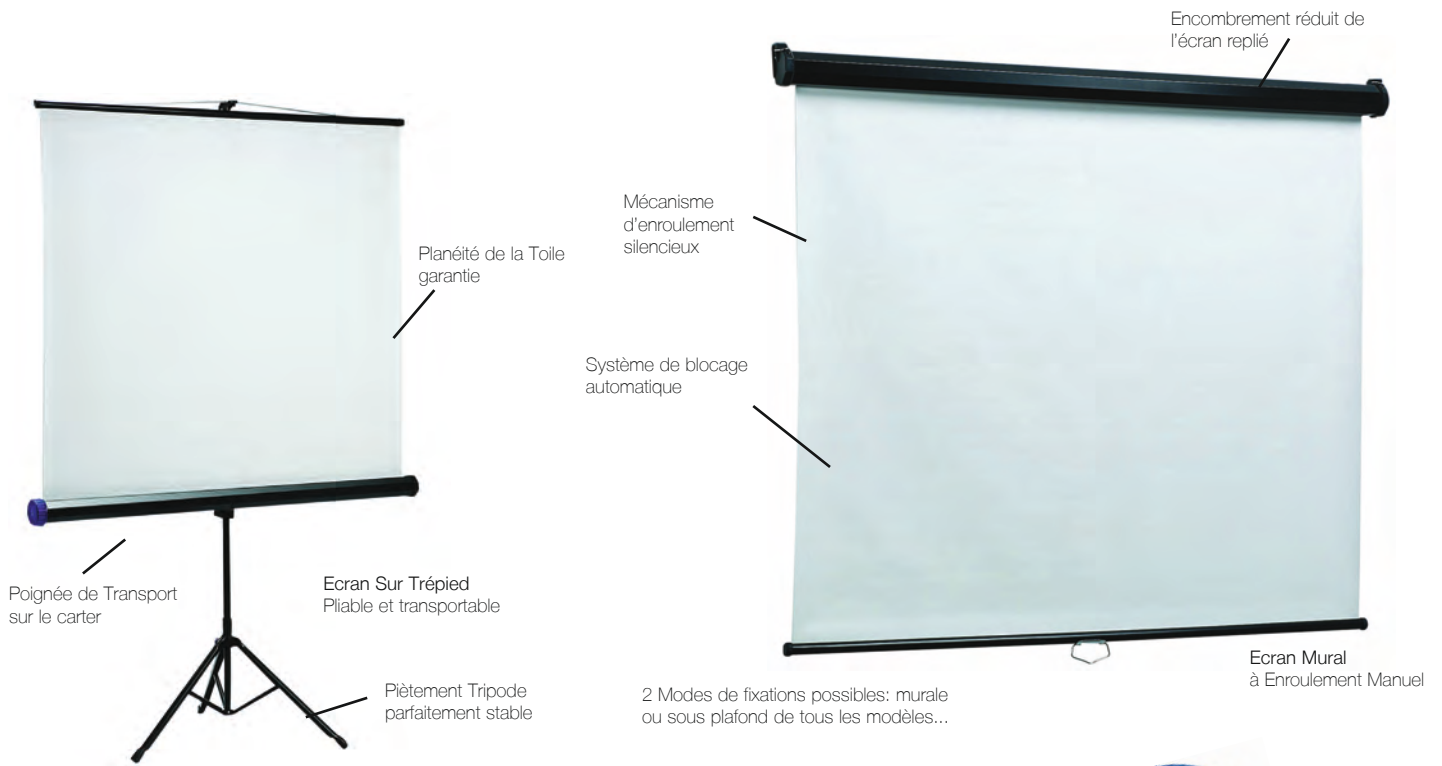

Pointeur Laser Ergonomique
 Indispensable pour souligner les éléments importants de vos présentations.
 Laser Classe II
 Piles AAA Fournies
 Conformes aux normes de sécurité européennes
 Laser CEN ELEC EN 60-825-1
 Portée 50 mètres
Ne jamais Viser les Yeux !

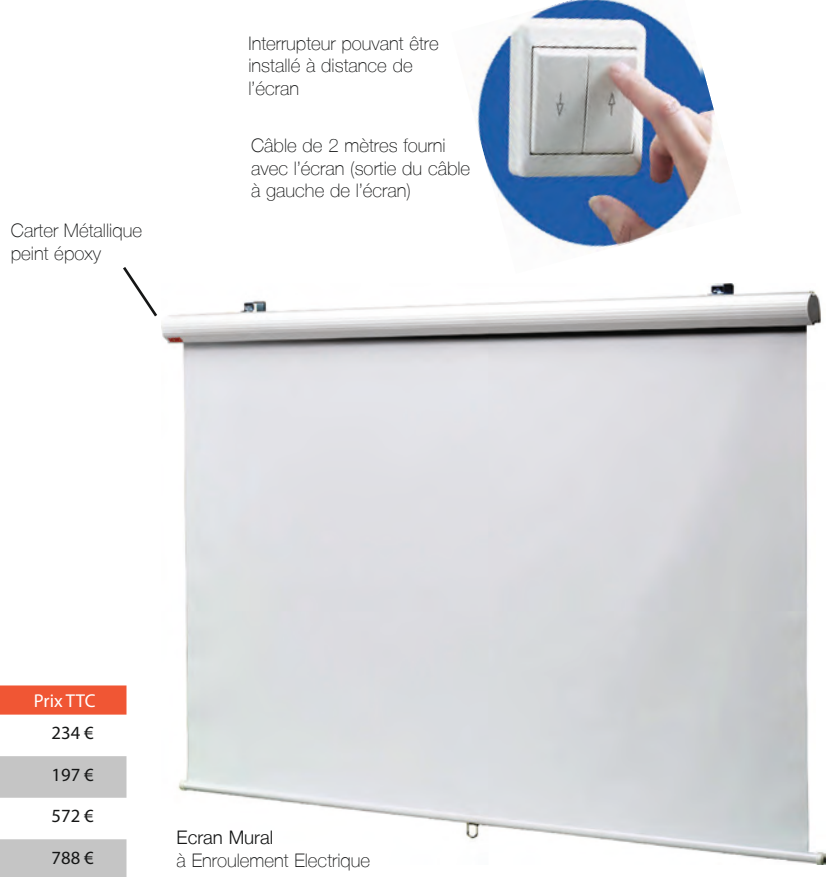

Descriptif	Référence	Prix TTC
Écran Trépied Haute luminosité - 2000 x 1500 mm	PJ 091120	234 €
Écran Mural - 2000 x 1500 mm	PJ 097070	197 €
Écran Électrique - 1920 x 1440 mm	PJ 094352	572 €
Écran Électrique - 2400 x 1800 mm	PJ 094390	788 €

LES MEUBLES À CASIER

RANGEMENTS BOIS



KAP 99542 - "Armoire 6 Casiers Boîte aux Lettres"
 900 x 450 x 950 mm.
 6 Casiers de 272 x 410 x 400 mm.
 Porte avec serrure et fente postale.
 Serrure à clés individualisée.
 Modèle présenté - Hêtre Clair.

Descriptif	Référence	Prix TTC
Armoire 6 Casiers Boîte aux Lettres	KAP 99542	896 €

KAP 99544 - "Armoire 9 Casiers Boîte aux Lettres"
 900 x 450 x 1380 mm.
 9 Casiers de 272 x 410 x 400 mm.
 Porte avec serrure et fente postale.
 Serrure à clés individualisée.
 Modèle présenté - Hêtre Clair.

Descriptif	Référence	Prix TTC
Armoire 9 Casiers Boîte aux Lettres	KAP 99544	984 €

KAP 99546 - "Armoire 12 Casiers Boîte aux Lettres"
 900 x 450 x 1800 mm.
 12 Casiers de 272 x 410 x 400 mm.
 Porte avec serrure et fente postale.
 Serrure à clés individualisée.
 Modèle présenté - Hêtre Clair.

Descriptif	Référence	Prix TTC
Armoire 12 Casiers Boîte aux Lettres	KAP 99546	1116 €

KAP 99548 - "Armoire 16 Casiers Boîte aux Lettres"
 1200 x 450 x 1800 mm.
 16 Casiers de 272 x 410 x 400 mm.
 Porte avec serrure et fente postale.
 Serrure à clés individualisée.
 Modèle présenté - Hêtre Clair.

Descriptif	Référence	Prix TTC
Armoire 16 Casiers Boîte aux Lettres	KAP 99548	1470 €



KAP 99552 - "Meuble à Courrier 12 Cases" sur Chaises Haute
 900 x 450 x 1800 mm.
 12 Casiers de 272 x 400 x 140 mm.
 Porte avec serrure et fente postale. Clés individualisée.
 Modèle présenté - Hêtre Clair.

Descriptif	Référence	Prix TTC
Meuble à courrier 12 cases sur chaise haute	KAP 99552	875 €

KAP 99554 - "Meuble à Courrier 24 Cases" sur Chaises Haute
 900 x 450 x 1800 mm.
 12 Casiers de 272 x 400 x 70 mm.
 Porte avec serrure et fente postale. Clés individualisée.
 Modèle présenté - Hêtre Clair.

Descriptif	Référence	Prix TTC
Meuble à courrier 24 cases sur chaise haute	KAP 99554	1250 €

KAP 99556 - "Meuble à Courrier 12 Cases" sur Structure Basse
 900 x 450 x 950 mm.
 12 Casiers de 272 x 400 x 140 mm.
 Porte avec serrure et fente postale. Clés individualisée.
 Modèle présenté - Hêtre Clair.

Descriptif	Référence	Prix TTC
Meuble à courrier 12 cases sur structure basse	KAP 99556	744 €



KAP 99558 - "Meuble à Courrier 24 Cases" sur Structure Basse
 900 x 450 x 950 mm.
 12 Casiers de 272 x 400 x 70 mm.
 Porte avec serrure et fente postale. Clés individualisée.
 Modèle présenté - Hêtre Clair.

Descriptif	Référence	Prix TTC
Meuble à courrier 24 cases sur structure basse	KAP 99558	1192 €



KAP 99500 - "Armoire Mixte de Consultation"

800 x 450 x 1980 mm. Partie haute compartimentée en casiers de 240 mm de large permettant le rangement des documents A4+.

Placard 1 tablette, 2 portes battantes, en partie basse.

1 Tablette intermédiaire extractible montée sur glissières offre un large plan de consultation aux utilisateurs.

Modèle présenté - Hêtre Clair.

Les secrétariats, trouveront dans ce meuble trieur, un auxiliaire pratique.

Descriptif	Référence	Prix TTC
Armoire Mixte de Consultation	KAP 99500	765 €



KAP 99510 - "Meuble à Cahiers de Textes, 36 Cases" sur Structure Basse

1200 x 450 x 1250 mm.

36 Casiers de 374 x 400 x 70 mm.

Modèle présenté - Hêtre Clair.

Descriptif	Référence	Prix TTC
Meuble à Cahiers de Textes, 36 Cases	KAP 99510	912 €

KAP 99576 - "Armoire 12 Casiers Elèves"

900 x 450 x 1800 mm.

12 Casiers de 272 x 410 x 400 mm.

Porte avec serrure.

Serrure à clés individualisée.

Modèle présenté - Ivoire et Structure Rouge

Descriptif	Référence	Prix TTC
Armoire 12 Casiers Elèves	KAP 99576	1110 €

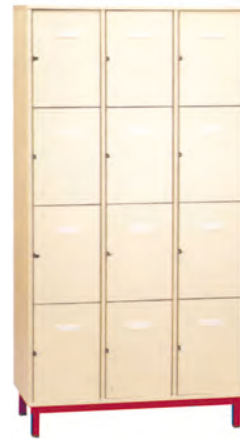

KAP 99571 - "Armoire 8 Casiers Elèves"

600 x 450 x 1800 mm.

9 Casiers de 272 x 410 x 400 mm.

Porte avec serrure.

Serrure à clés individualisée.

Modèle non photographié

Descriptif	Référence	Prix TTC
Armoire 8 Casiers Elèves	KAP 99571	1075 €



KAP 99578 - "Armoire 16 Casiers Boîte aux Lettres"

1200 x 450 x 1800 mm.

16 Casiers de 272 x 410 x 400 mm.

Porte avec serrure et fente postale.

Serrure à clés individualisée.

Modèle présenté - Hêtre Clair et Structure Gris Clair

Descriptif	Référence	Prix TTC
Armoire 16 Casiers Boîte aux Lettres	KAP 99578	1435 €

Meuble proposé en 2 versions:

- En Simple-Corps, pour recevoir un écran plat ou cathodique et un lecteur vidéo.

- En Double-corps, le téléviseur est enfermé dans un caisson haut; le caisson bas étant destiné au rangement des différents périphériques



Serrure à clés. (Même numéro de clés sur les armoires double corps)

Les passages de câbles sont prévus à l'intérieur du meuble

4 Roulettes dont 2 avec Frein

Structure robuste en tube d'acier solidaire d'une plate-forme roulante

Armoire Audiovisuelle Simple-Corps PJ 1000601

Dimensions utiles de l'armoire

L 860 x p 550 x H 680 mm

Dimensions totales

L 950 x p 600 x H 1150 mm



Meubles réalisés en panneaux de mélaminé de 19 mm. Gris Clairs, Ivoire ou Hêtre Naturel sur Structure Grise Anthracite ral 7021

Armoire simple ou double à portes battantes à ouverture totale sur charnières renforcées

Armoire Audiovisuelle Double-Corps PJ 1000602

Dimensions utiles de l'armoire Haute

L 860 x p 550 x H 680 mm

Dimensions utiles de l'armoire Basse

L 860 x p 550 x H 540 mm

Dimensions totales

L 900 x p 600 x H 1850 mm

Descriptif	Référence	Prix TTC
Armoire Audiovisuelle Simple-Corps	PJ 1000601	710 €
Armoire Audiovisuelle Double-Corps	PJ 1000602	895 €



VIDÉOPROJECTEURS

Le vidéoprojecteur **ACER U5313W**

1150€

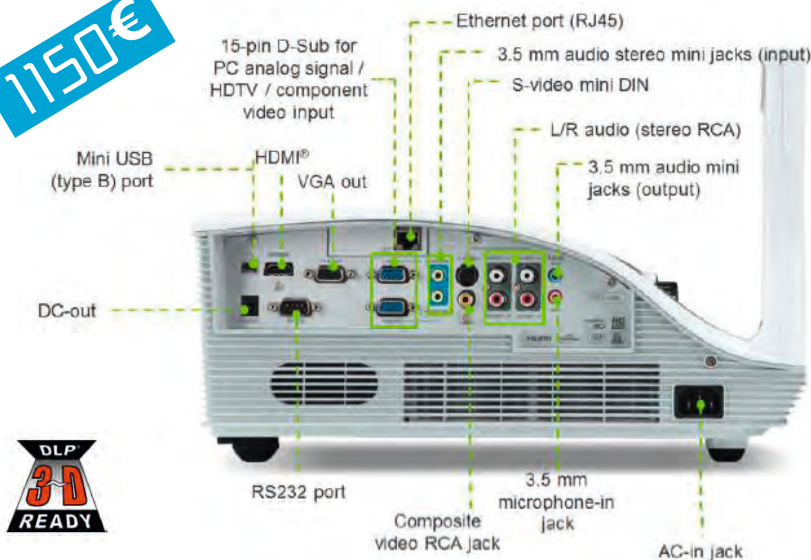

- Grande souplesse d'installation grâce au pilotage par réseau Crestron® et à la focale ultra-courte
- Image de haute qualité : grande richesse de couleurs, haute résolution et compatibilité 3D
- Simplicité d'emploi grâce à la technologie Acer SmartFormat
- Technologie ExtremeEco qui permet une grande longévité de la lampe et permet une économie d'énergie

Spécificités

Affichage haute qualité

- Acer ColorBoost II+
- DLP® 3D Ready
- 3D Blu-ray™ Ready
- Résolution native WXGA (1280 x 800)
- 3100 lumens ; rapport de contraste 10.000:1

Facilité d'utilisation

- Acer SmartFormat
- Acer SmartPen
- Compensation de couleur de mur
- Mode haute altitude
- Haut-parleur intégré 10 W
- Protection anti-poussière

Souplesse d'installation

- Projection à focale ultra-courte
- Pilotage par réseau Crestron®
- Connectivité numérique (HDMI®)
- Chargement de la lampe par le côté
- Connectivité pour plusieurs PC
- Deux entrées D-Sub

Respect de l'environnement

- Technologie Acer EcoProjection
- Longévité de la lampe jusqu'à 7000 heures

Caractéristiques techniques :

Référence	Acer U5313W
Système de projection	DLP®
Résolution	Native WXGA (1280 x 800) Maximum UXGA (1600 x 1200), WUXGA (1920 x 1200)
Format d'image	16:10 (natif), 4:3, 16:9
Rapport de contraste	10.000:1
Luminosité	3100 lumens ANSI (standard) ; 2480 lumens ANSI (ECO)
Longévité de la lampe	3000 heures (standard) ; 4000 heures (ECO) ; 7000 heures (ExtremeEco)
Optique	F = 2,6 ; f = 5,27 mm ; mise au point manuelle
Rapport de projection	220 cm à 32 cm (0,35:1)
Correction de trapèze	±15 degrés (vertical) ; correction manuelle
Niveau sonore	34 dBA (standard) ; 30 dBA (ECO)
Connecteurs d'entrée	Vidéo analogique RGB/composantes (D-Sub) x 2 Vidéo composite (RCA) ; S-vidéo (mini DIN) ; HDMI® (vidéo, audio, HDCP) ; audio PC (mini jack stéréo) x 2 ; audio G/D (RCA) x 2 Entrée micro (mini jack stéréo)
Connecteurs de sortie	RGB analogique (D-Sub) ; audio PC (mini jack stéréo)
Connecteurs de contrôle	Mini USB (type B) ; RS-232 (D-Sub) ; CC 12V (contrôle écran) ; prise récepteur RF (pour stylet interactif Smart-Pen)
Dimensions	357 x 367 x 231 mm
Poids	7,2 kg

Descriptif	Référence	Prix TTC
Le vidéoprojecteur ACER U5313W	AC 5313W	1150 €

De grandes images dans un espace réduit

Les projecteurs à courte focale diffusent de grandes images d'une netteté incroyable, - même lorsqu'ils sont positionnés très près de l'écran de projection. Ils sont dès lors parfaits pour une utilisation en salle de classe, dans un environnement professionnel ou encore dans une petite pièce. La résolution WXGA permet de mettre l'accent sur des détails minuscules.



Le vidéoprojecteur **interactif** **MimioProjector**

à partir de :
1617 €

**Garantie
2 ans**

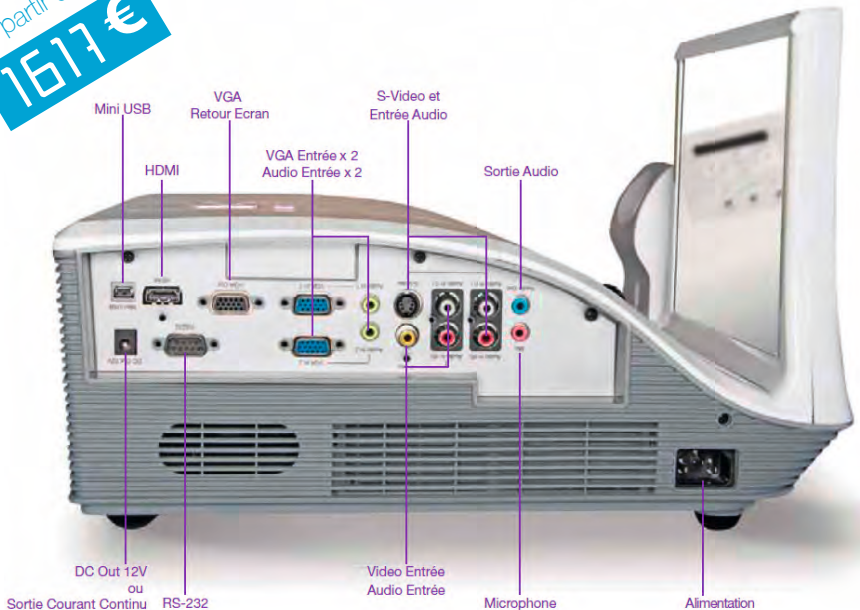

Caractéristiques techniques :

Référence	MimioProjector - VPI1S
Système de projection	DLP®
Résolution	Native WXGA (1280 x 800)
Format d'image	16:10 (natif), 4:3, 16:9
Rapport de contraste	3000:1
Luminosité	2600 lumens
Longévité de la lampe	3500 heures (standard) ; 5000 heures (ECO)
Optique	F = 2,6 ; zoom fixe
Rapport de projection	0,35 (87" à 0,65m)
Correction de trapèze	±15 degrés (vertical) ; correction manuelle
Niveau sonore	35 dBA (standard) ; 30 dBA (ECO)
Interface	2 VGA, 1 Retour écran, 1 AudioOut (miniJack), 1 HDMI (v1.3), 1 Composite Vidéo (RCA), 1 S-Vidéo (mini DIN 4B), 2 Audio In (miniJack pour VGA), 2 Audio L/R in (RCA) pour COMPOSITE, 2 Audio L/R in (RCA) pour SVIDEO, 1 prise Microphone in (miniJack), 1 prise mini-USB (câble requis pour l'interactivité)
Livré avec	le logiciel MimioStudio, un stylet, son support mural Ultra Courte Focale, 1 câble d'alimentation 1.8m, 1 câble mini-USB 5m, 1 câble VGA M/M 1.8m
Dimensions	359 x 362 x 251 mm
Poids	7,5 kg

Un enseignement Interactif

Qui a dit qu'on ne peut pas tout avoir ? Si vous recherchez un moyen simple et économique d'assurer un enseignement interactif dans votre classe, optez pour le projecteur interactif MimioProjector™. Il suffit de le monter et de le connecter à un ordinateur pour que vos cours, graphiques et images prennent vie sur un tableau effaçable à sec traditionnel.

Vous n'êtes pas sans ignorer que vos élèves vivent dans un monde technologique. Vous savez donc que la technologie peut vous aider à capturer leur attention. Mais vous avez un budget à respecter.

Si vos salles de classe sont déjà équipées d'un tableau effaçable à sec, mais pas d'un projecteur, le MimioProjector Interactif vous permet d'assurer un enseignement interactif sans vous ruiner.

- Un moyen économique de doter vos salles de classe sans projecteur d'une technologie d'enseignement interactif.

- Connexion simple à l'ordinateur de l'enseignant et utilisation des tableaux effaçables à sec existants.

- Une solution complète fournie avec MimioStudio™, notre logiciel d'enseignement primé est fourni et installable gratuitement sur l'ordinateur de l'enseignant à l'école et à la maison.

- Logiciel MimioStudio permettant de créer et de présenter des cours motivants et contrôlant tous les produits Mimio

- Deux stylos disponibles pour Windows 7 ou version ultérieure, permettant à 2 élèves d'interagir simultanément avec la même image projetée, pour un enseignement encore plus collaboratif.

- Projecteur ultra courte focale pour réduire les ombres sur le tableau blanc.

- La lampe peut être remplacée sans démonter le MimioProjector.

Jusqu'à 5 000 heures de fonctionnement de la lampe avant de la remplacer.

- Possibilité de le commander comme projecteur non interactif et de le transformer par la suite en projecteur interactif sans le démonter.

Descriptif	Référence	Prix TTC
Mimio Projector non interactif (convertible) + Kit mural	MCQ 4001	1617 €
Module interactif pour Mimio Projector	MCQ 4900	407 €
VPI Mimio Projector - 1 stylet	MCQ 4101	2080 €
VPI Mimio Projector - 2 stylets	MCQ 4201	2158 €

VIDÉOPROJECTEURS

Une gamme complète de vidéoprojecteurs plus performants et plus compacts.
Les outils indispensables des présentations multimédia en classe, salle de formations ou laboratoire !



PJ EBX03
Vidéoprojecteur 3LCD - XGA - 2700 Lumens
Contraste 10000:1

Résolution : XGA (1024 x 768)
Technologie de Projection : 3LCD
Luminosité : 2700 Lumens
Contraste : 10000:1
Spécificité 1 : Fonction USB
Compatibilité Informatique : NC
Compatibilité Vidéo : NC
Rapport de Projection : 1.48 - 1.77 : 1
Zoom : x1,35
Correction du Trapèze : V auto H manuelle +/-30°
Lens-Shift : NON
Connectique VGA D-Sub : OUI
Connectique HDMI : OUI
Connectique Vidéo Composite : OUI
Connectique S-Vidéo : OUI
Connectique Audio Entrée : 1 x Cinch
Connectique USB (sans PC) : OUI
Connectique USB Souris : OUI
Haut-Parleur : 1x1 watt
Poids : 2.4kg
Dimensions : 297x234x77mm
Consommation : 270W
Niveau Sonore : Normal:37dB
Type de Lampe : ELPLP78 V13H010L78
Durée de vie de la lampe/source lumineuse : 6000 Heures (Eco)
Accessoires inclus :
Télécommande, piles, câble VGA, cordon d'alimentation, mode d'emploi, housse de transport
Garantie Constructeur : 2 ans

PJ EBW03
Vidéoprojecteur 3LCD - WXGA - 2700 Lumens -
Contraste 10000:1 - USB

Mêmes caractéristiques que le PJ EBX03 avec :

Résolution : WXGA (1280 x 800)
Rapport de Projection : 1.30 - 1.56 : 1
Zoom : x1,2



PJ 881B - Support Plafond Universel

Hauteur réglable 11.5cm ou 28cm



PJ LVX300ST
Vidéoprojecteur DLP - XGA - 3000 Lumens -
Contraste 2300:1 - Focale Courte

Résolution : XGA (1024 x 768)
Technologie de Projection : DLP
Luminosité : 3000 Lumens
Contraste : 2300:1
Spécificité 1 : Focale Courte
Compatibilité Informatique : (UXGA / SXGA+ / WXGA+ / FWXGA) / WXGA / SXGA / XGA / SVGA / VGA / MAC
Compatibilité Vidéo : 1080p / 1080i / 720p / 576p / 576i / 480p / 480i
Rapport de Projection : 0.61:1
Zoom : 1x, fixe
Correction du Trapèze : Verticale : manuelle -18 ° / +12 °
Lens-Shift : NON
Connectique VGA D-Sub : 2 VGA
Connectique HDMI : OUI
Connectique Vidéo Compositée : OUI
Connectique S-Vidéo : OUI
Connectique Audio Entrée : 1x Mini-jack stéréo 3,5 mm
Connectique Audio Sortie : 1x Mini-jack stéréo 3,5 mm
Connectique LAN RJ-45 (gestion) : OUI
Connectique USB Souris : OUI
Connectique RS232 : OUI
Haut-Parleur : 1x10 watts
Poids : 2.8kg
Dimensions : 282 mm x 118 mm x 268 mm
Consommation : Mode normal : 330 W
Niveau Sonore : Mode normal : 36 dBA
Type de Lampe : NC
Durée de vie de la lampe/source lumineuse : 6000 Heures (Eco)
Accessoires inclus :
télécommande, piles, câble d'alimentation secteur, câble de connexion pour ordinateur, mode d'emploi sur CD-ROM, informations importantes et guide de démarrage rapide, document de garantie européenne
Garantie Constructeur : 3 ans

Mêmes caractéristiques que le PJ LVX300ST avec :

PJ LVWX300ST
Vidéoprojecteur DLP - WXGA - 3000 Lumens -
Contraste 2300:1 - Focale Courte

Mêmes caractéristiques que le PJ LVX300ST avec :

Résolution : WXGA (1280 x 800)
Rapport de Projection : 0.49:1



PJ 884L - Support Mural Universel

Spécial Vidéoprojecteurs à Focale Courte
Dépôt de 88cm à 151cm



PJ CP AX2504
Vidéoprojecteur 3LCD - XGA - 2700 Lumens - Contraste
5000:1 - Focale Ultra Courte - Support Mural Inclus

Résolution : XGA (1024 x 768)
Technologie de Projection : 3LCD
Luminosité : 2700 Lumens
Contraste : 3000:1
Spécificité 1 : Focale Courte
Spécificité 2 : Fonction USB
Compatibilité Informatique : 480i@60 Hz, 480p@60 Hz, 576i@50 Hz, 576p@50 Hz, 720p@50/60 Hz, 1080i@50/60 Hz, 1080p@50/60 Hz
Compatibilité Vidéo : NTSC, PAL, SECAM, PAL-M, PAL-N, PAL(60 Hz), NTSC4,43
Rapport de Projection : 0.3:1
Zoom : électrique x1,35
Correction du Trapèze : Déplacement vertical 7,7:-1, fixe
Lens-Shift : NON
Connectique VGA D-Sub : 2 VGA
Connectique HDMI : 2 HDMI
Connectique Vidéo Composite : OUI
Connectique S-Vidéo : OUI
Connectique Audio Entrée : 1 prise mini jack stéréo, 1 prise RCA (G/D), 1 x microphone
Connectique Audio Sortie : 1 prise mini jack stéréo
Sortie VGA D-Sub : OUI
Connectique LAN RJ-45 (gestion) : OUI
Connectique USB (sans PC) : OUI
Connectique USB Souris : OUI
Connectique RS232 : OUI
Haut-Parleur : 1x16 watts
Poids : 4.3kg
Dimensions : 377 x 136 x 360 mm sans support
Consommation : 300W
Niveau Sonore : 34 dB (Mode normal)
Type de Lampe : DT01511
Durée de vie de la lampe/source lumineuse : 10000 Heures (Eco)
Accessoires inclus :
Télécommande avec piles (HL03033), câble ordinateur, cordon d'alimentation, couvre câble, couvre adaptateur sans fil, CD manuel, CD d'utilisation, manuel de l'utilisateur (concis), Installation murale
Garantie Constructeur : 3 ans

Descriptif	Référence	Prix TTC
Vidéoprojecteur 3LCD - XGA - 2700 Lumens - Contraste 10000:1	PJ EBX03	599 €
Vidéoprojecteur 3LCD - WXGA - 2700 Lumens - Contraste 10000:1 - USB	PJ EBW03	610 €
Vidéoprojecteur DLP - XGA - 3000 Lumens - Contraste 2300:1 - Focale Courte	PJ LVX300ST	940 €
Vidéoprojecteur DLP - WXGA - 3000 Lumens - Contraste 2300:1 - Focale Courte	PJ LVWX300ST	980 €
Vidéoprojecteur 3LCD - XGA - 2700 Lumens - Contraste 5000:1 - Focale Ultra Courte - Support Mural Inclus	PJ CP AX2504	1 250 €
Support Mural Universel	PJ 884L	215 €
Support Plafond Universel	PJ 881B	99 €

T.B.I. MIMIO

MIMIO TEACH - TABLEAU INTERACTIF MOBILE

Mimio, La Solution Interactive Mobile Qui Transforme
Votre Tableau Blanc en Tableau Interactif à Un Coût Très Avantageux



Tableau Numérique Interactif MimioTeach

Que penseriez-vous du fait d'avoir un tableau blanc interactif sans devoir en acheter un ? En quelques secondes, la barre MimioTeach transforme n'importe quel tableau effaçable à sec en tableau blanc interactif.

Avec le système interactif MimioTeach™, vous pouvez :

- le monter magnétiquement sur votre tableau blanc, de manière à faciliter son transport entre plusieurs classes ou à l'enlever pour plus de sécurité.
- vous concentrer sur le rôle de l'enseignant, et non sur celui du technicien.
- créer des cours interactifs centrés sur les étudiants et qui leur donnent envie de participer, avec le logiciel MimioStudio fourni.
- bénéficier de tous les outils dont vous avez besoin pour encourager un apprentissage actif.
- être certain que son design solide contribuera à le faire durer pendant des années d'utilisation en classe.
- respecter les exigences du budget de votre école.

Le stylet breveté MimioTeach est une pointe mince et ergonomique qui :

- tient confortablement dans des mains de toutes tailles.
- permet de contrôler les informations sur votre ordinateur à partir de votre tableau blanc, sans câbles.
- fonctionne automatiquement, pour un apprentissage régulier.
- se recharge automatiquement dans la barre MimioTeach.

Descriptif	Référence	Prix TTC
Mimio Teach - Tableau Interactif Mobile	OMC 1000	748 €

TABLEAU BLANC INTERACTIF TOUCHBOARD

Le tableau blanc interactif MimioBoard™ offre aux élèves un moyen plus facile et polyvalent pour apprendre. Il a été conçu et réalisé avec attention pour être exceptionnellement léger, facile à installer, effaçable à sec et résistant.

Le tableau blanc interactif MimioBoard est fourni avec le logiciel primé MimioStudio™— un logiciel incroyablement intuitif, communicant avec les logiciels de TBI, qui permet aux enseignants de démarrer leur cours rapidement. Il peut fonctionner sans fil et s'intègre parfaitement dans tous les produits MimioClassroom™. Vous dépenserez moins, pour un meilleur résultat.

Vous avez déjà un tableau effaçable à sec ? Regardez le système interactif MimioTeach™!

En quelques minutes, il vous permet de transformer vos tableaux effaçables à sec ordinaires en tableaux blancs interactifs.

Complet et facile à prendre en main

- Cette solution complète comprend le logiciel MimioStudio, pour créer facilement des cours motivants.
- Le logiciel MimioStudio gère tous les périphériques MimioClassroom et facilite l'ajout de technologies à vos cours interactifs.
- Fonctionnement sans fil standard et intégration parfaite dans tous les produits MimioClassroom, pour plus de flexibilité et de praticité.
- Installation simple et rapide pour gagner du temps et optimiser vos investissements.
- La surface effaçable à sec peut aussi être utilisée comme un tableau blanc traditionnel.

Une technologie de pointe ayant un objectif unique: la création d'une meilleure façon d'apprendre.



Descriptif	Référence	Prix TTC
Tableau Blanc Interactif TouchBoard	MIM 800T	1359 €

DISPOSITIF MIMIO CAPTURE



Système d'enregistrement de l'encre MimioCapture

Que diriez-vous de marqueurs effaçable à sec qui fonctionnent sur tous les tableaux blancs et qui enregistrent automatiquement ce que vous écrivez, en couleurs, et que vous pourrez partager et modifier par la suite ?

Le système de capture d'encre MimioCapture™ est l'accessoire parfait pour la technologie MimioTeach. Il vous permet d'enregistrer les notes et dessins de votre tableau blanc sur votre ordinateur pendant que vous enseignez, de manière à ce que vos étudiants puissent accorder plus d'attention et participer complètement à vos cours.

- Passez à tout moment des marqueurs aux stylets MimioTeach, et le système reconnaîtra immédiatement l'outil que vous utilisez.
- Enregistrez, éditez et imprimez les notes de votre tableau blanc pour vos étudiants à tout moment, et ce sous plusieurs formats tels que PDF, JPEG et HTML.
- Ajoutez les dessins de vos étudiants à vos cours à tout moment.
- Convertissez votre écriture manuelle en texte sous forme de caractères dans un document.
- Réutilisez les mêmes notes pour plusieurs classes.
- Capturez vos notes pour les étudiants absents.
- Utilisez votre tableau sans projecteur.

Descriptif	Référence	Prix TTC
Dispositif Mimio Capture	MCQ 1300	499 €

MOBISKOOL

MOBILIERS SCOLAIRES ET MOBILIERS DE COLLECTIVITES

MOBISKOOL

LE CHOIX DU MOBILIER SCOLAIRE ET DE COLLECTIVITÉS

Un pupitre, une table, une chaise,... 4 pieds, un plateau, une assise, un dossier...

Voici l'inventaire à la Prévert, à l'origine de notre réflexion, pour tenter de vous proposer la collection la plus exhaustive...

Nous avons fait le choix de ne vous présenter que quelques produits dans les pages qui suivent, afin que vous puissiez avoir un léger aperçu de notre savoir faire en matière de mobilier scolaire et de collectivités.

Pour admirer notre collection complète et nos 5000 références dédiées au mobilier scolaire, demandez-nous notre catalogue MOBISKOOL...

MOBISKOOL fabrique et installe du mobilier scolaire et de collectivité, de l'univers de la petite enfance (crèches, maternelles, écoles primaires), aux univers adultes (collèges, lycées, universités, grandes écoles et administrations).
Ce catalogue vous apporte une des plus larges palettes de solutions d'aménagement...

Le choix de chaque objet, qui compose notre collection, est un concentré d'analyse, de réflexion, de créativité, de prototypes et de tests pour aboutir enfin à notre idée de la perfection et cette idée nous souhaitons vous la faire partager...

De la table à dessin où l'objet prend forme à la réalisation de "votre" pupitre ou de "votre" chaise de salle de classe ou de repas, le concept tourne autour de principes cachés sous une avalanche de mots quelquefois complémentaires et quelques fois contradictoires: "Esthétique" mais "Ergonomique", "Léger" et "Robuste", "Adapté" mais "Polyvalent", "Moderne" mais "Traditionnel", "Coloré", "Ecologique", "Démontable"... "Réglable"... "Empilable", "Biodégradable" car il faut bien penser aussi à la fin de vie des produits...
Ce qui pourrait passer pour la quadrature du cercle est en fait le secret de la réussite de nos créations et de nos sélections.

Faits pour vous séduire par la beauté et l'originalité des lignes, multiples dans les choix et les usages, garantis 3 ans, tous ces meubles seront là longtemps mais n'en doutez pas vous serez à nouveau tentés par nos futures collections.

Nous y travaillons déjà...

AGENCEUR ET FABRICANT DE MOBILIER SCOLAIRE

Concevoir du mobilier scolaire implique d'allier polyvalence, solidité et esthétique.

Pour ce qui est de la polyvalence, nos designers conçoivent des piètements et des plateaux aux formes originales pour répondre aux besoins des écoles, lycées, universités en permettant des configurations multiples d'agencement.

Les détails structurels des piètements et le choix des matériaux de revêtement assurent la solidité de ces meubles : acier de forte section, arceaux de suspension, voiles d'équerrage, peinture époxy, stratifié, chant PVC plaqué...

L'esthétique aussi est particulièrement soignée au travers de formes nouvelles, et de larges palettes de couleurs permettant de conserver un caractère ludique à ces lieux de vie un peu particuliers...



Étude et agencement

Notre équipe commerciale et notre bureau d'études vous conseillent afin d'optimiser vos équipements en fonction de vos budgets.

Nos équipes attentives aux normes de sécurité vous proposent des agencements adaptés aux espaces collectifs.

Les propositions sont multiples afin de vous permettre de faire votre choix en toute liberté.

Catalogue MOBISKOOL...

Demandez-nous le catalogue MOBISKOOL pour découvrir toute notre collection de mobiliers de collectivités et mobiliers scolaires !

MOBISKOOL



MOBILIERS SCOLAIRES ET MOBILIERS DE COLLECTIVITES
DESIGN AGENCEMENT - 2010



Sont présentés sur cette photo :

JAS 096 Pupitre monoposte sans Options

ST 133 Chaise Hêtre - en Appui sur Table

BEG 195 Chaire professeur avec Tablette

Des meubles de rangement en fond de salle complètent cet agencement : Armoire de Salles de Classes avec Portes Battantes (SIG 88210-H), Découvrez tous ces équipements dans les pages suivantes de ce catalogue...

Projet réalisé au Lycée Blaise Pascal - 93 Villemomble

LES TABLES A DÉGAGEMENT LATÉRAL

LES MOBILIERS DE LA GAMME "JASMIN"

- Ligne Traditionnelle du Pupitre à Dégagement Latéral
- Structure en Tube d'Acier de Section Rectangulaire
- Solide et Equilibré

Coloris des Structures Métalliques



Coloris des Plateaux Stratifiés

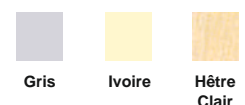

Structure en Tube d'acier rectangulaire soudée monobloc constituée de deux Piètements en "C" à dégagement latéral, maintenus à l'écartement par une Traverse en tube de section rectangulaire



Pupitre JASMIN Double-poste
Modèle présenté
JAS 097-T6 "Pupitre 1300 x 500 x 760 mm"
Modèle de base sans option.
avec structure coloris ral 6027 - Vert Clair et Plateau Ivoire



Pupitre JASMIN monoposte
Modèle présenté
JAS 096-T6 "Pupitre 700 x 500 x 760 mm"
Modèle de base sans option.
avec structure coloris ral 6027 - Vert Clair et Plateau Ivoire



Chaire JASMIN avec Tablette Porte-sac
Modèle présenté
JAS 195 "Chaire à Dégagement Latéral avec Porte-sac 1400 x 750 x 760 mm"
Structure coloris Jaune ral 1023 et Plateau Hêtre



Chaise Appui-sur-Table - Bois ST 133-T*
Assise et Dossier en multipli de hêtre feuilleté verni de 7 mm.
Chaise Appui-sur-Table - Stratifié ST 433-T*
Assise et Dossier en multipli de hêtre stratifié haute résistance de 8 mm. (Bleu, Bordeaux, Gris Clair) autres couleurs sur demande.
Structure en tube d'acier 25 mm.
Modèle Empilable
Peinture Epoxy - Coloris selon palette "Ral".
Hauteur T3 à T7 (Voir hauteur d'assises ci dessous).

Descriptif	Référence	Prix TTC
------------	-----------	----------

Les Pupitres monoposte JASMIN		
Pupitre Simple de Base 700 x 500 x 590 mm	JAS 096-T3	59 €
Pupitre Simple de Base 700 x 500 x 640 mm	JAS 096-T4	61 €
Pupitre Simple de Base 700 x 500 x 710 mm	JAS 096-T5	61 €
Pupitre Simple de Base 700 x 500 x 760 mm	JAS 096-T6	61 €
Pupitre Simple de Base 700 x 500 x 820 mm	JAS 096-T7	65 €

Les Pupitres Double-poste JASMIN

Pupitre Double de Base 1300 x 500 x 590 mm	JAS 097-T3	97 €
Pupitre Double de Base 1300 x 500 x 640 mm	JAS 097-T4	98 €
Pupitre Double de Base 1300 x 500 x 710 mm	JAS 097-T5	98 €
Pupitre Double de Base 1300 x 500 x 760 mm	JAS 097-T6	98 €
Pupitre Double de Base 1300 x 500 x 820 mm	JAS 097-T7	104 €

Chaire Professeur JASMIN à Dégagement Latéral avec Tablette

Chaire Jasmin avec Tablette 1400 x 700 x 760 mm	JAS 195	249 €
---	---------	-------

Les Options

Crochet Porte Cartable (à l'unité)	OPT 103	5,10 €
Casier Grille (à l'unité)	OPT GR	13 €
Casier Tôle avec Bords Latéraux (à l'unité)	OPT CASS	15 €
Plateau Trespa Ivoire	OPT PSTR	34 €

Descriptif	Référence	Prix TTC
------------	-----------	----------

Chaise Appui-sur-Table - Bois ST 133-T*		
Chaise Appui-sur-Table - Bois H 340 mm	ST 133-T3	57 €
Chaise Appui-sur-Table - Bois H 380 mm	ST 133-T4	59 €
Chaise Appui-sur-Table - Bois H 420 mm	ST 133-T5	59 €
Chaise Appui-sur-Table - Bois H 460 mm	ST 133-T6	59 €
Chaise Appui-sur-Table - Bois H 520 mm	ST 133-T7	66 €
Chaise Appui-sur-Table - Stratifié ST 433-T*		
Chaise Appui-sur-Table - Stratifié H 340 mm	ST 433-T3	62 €
Chaise Appui-sur-Table - Stratifié H 380 mm	ST 433-T4	64 €
Chaise Appui-sur-Table - Stratifié H 420 mm	ST 433-T5	64 €
Chaise Appui-sur-Table - Stratifié H 460 mm	ST 433-T6	64 €
Chaise Appui-sur-Table - Stratifié H 520 mm	ST 433-T7	71 €

Sont présentés sur cette photo :

DAH 090-GR-103 Pupitre monoposte avec Options "Casier Grille" et "Crochet Porte Cartable" (exemple DAH 090 + OPT GR + OPT 103)

ST 135 Chaise 4 Pieds à Assise et Dossier Encadrés

BEG 176 Chaire Professeur avec 1 Caisson à 2 Tiroirs

ST 18150 Chaise 4 Pieds Avec Accoudoirs

Des meubles de rangement en fond de salle complètent cet agencement : Armoire de Salles de Classes avec Portes Battantes SIG 88210 (I), Bibliothèque SIG 88202 (I)

Découvrez tous ces équipements dans les pages suivantes de ce catalogue...



LES TABLES A DÉGAGEMENT LATÉRAL

LES MOBILIERS DE LA GAMME "DAHLIA"

- Piètements en "C" à Dégagement Latéral
- Modèle de Pupitre Très Stable
- Des Courbes Douces, Un Concept Simple et Robuste

Coloris des Structures Métalliques



Coloris des Plateaux Stratifiés

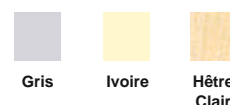

Plus d'Informations...

Une large collection de Chaires Professeurs et de Sièges est proposée dans le catalogue MOBISKOOL... Une rubrique plus détaillée leur est respectivement consacrée...N'hésitez pas à nous demander un catalogue !



Pupitre DAHLIA monoposte
Modèle présenté ci-contre
DAH 090-T6 "Pupitre 700 x 500 x 760 mm"
Avec plateau Trespa.
avec structure Bleue ral 5010 et Plateau Ivoire



Chaise Appui-sur-Table - Bois
Avec Accoudoirs
Assise et Dossier en multipli de hêtre feuilleté verni de 7 mm.
Structure en tube d'acier 25 mm.
Modèle Empilable
Peinture Epoxy - Coloris selon palette "Ral".
Hauteur T6 - 460 mm

Descriptif	Référence	Prix TTC
Chaise Appui-sur-Table - Bois Avec Accoudoirs	ST 18133	80 €



Chaise Appui-sur-Table - Bois Structure en "L"

Assise et Dossier en multipli de hêtre feuilleté verni de 7 mm.
Structure en tube d'acier rond diamètre 28 mm et ovale de très forte sections. 40 x 20 mm
Modèle Empilable
Peinture Epoxy - Coloris selon palette "Ral".
Hauteur T3 à T7 (Voir hauteur d'assises ci dessus).

Descriptif	Référence	Prix TTC
Chaise Appui-sur-Table - Bois Structure en "L"		
Chaise Appui-sur-Table - Bois Structure en "L" H 340 mm	ST 1370-T3	57 €
Chaise Appui-sur-Table - Bois Structure en "L" H 380 mm	ST 1370-T4	58 €
Chaise Appui-sur-Table - Bois Structure en "L" H 420 mm	ST 1370-T5	58 €
Chaise Appui-sur-Table - Bois Structure en "L" H 460 mm	ST 1370-T6	58 €
Chaise Appui-sur-Table - Bois Structure en "L" H 520 mm	ST 1370-T7	66 €

Descriptif	Référence	Prix TTC
Les Pupitres monoposte DAHLIA		
Pupitre Simple de Base 700 x 500 x 590 mm	DAH 090-T3	82 €
Pupitre Simple de Base 700 x 500 x 640 mm	DAH 090-T4	84 €
Pupitre Simple de Base 700 x 500 x 710 mm	DAH 090-T5	84 €
Pupitre Simple de Base 700 x 500 x 760 mm	DAH 090-T6	84 €
Pupitre Simple de Base 700 x 500 x 820 mm	DAH 090-T7	89 €
Les Pupitres Double-poste DAHLIA		
Pupitre Double de Base 1300 x 500 x 590 mm	DAH 091-T3	123 €
Pupitre Double de Base 1300 x 500 x 640 mm	DAH 091-T4	125 €
Pupitre Double de Base 1300 x 500 x 710 mm	DAH 091-T5	125 €
Pupitre Double de Base 1300 x 500 x 760 mm	DAH 091-T6	125 €
Pupitre Double de Base 1300 x 500 x 820 mm	DAH 091-T7	129 €

Les Options

Crochet Porte Cartable (à l'unité)	OPT 103	5,10 €
Casier Grille (à l'unité)	OPT GR	13 €
Casier Tôle avec Bords Latéraux (à l'unité)	OPT CASS	15 €
Plateau Trespa Ivoire	OPT PSTR	34 €

MOBILIER DE LABORATOIRE

Sont présentés sur cette photo :

ORC 121-GR-103 Pupitre monoposte avec Options "Casier Grille", "Crochet Porte Cartable" (exemple ORC 121 + OPT GR + OPT 103 + OPT PCF)

ORC 125-GR-103 Pupitre Double-poste avec Options "Casier Grille", "Crochet Porte Cartable" (exemple ORC 125 + OPT GR + OPT 103 + OPT PCF)

BEG 177RS Chaire Professeur avec 1 Caisson à 2 Tiroirs et 1 Tablette porte sac (Option RS)

ST 132 Chaise Type 4 Pieds Classique

ST 18150 Chaise Professeur Type 4 Pieds Classique Avec Accoudoirs

Des meubles de rangement en fond de salle complètent cet agencement : Armoire de Salles de Classes avec Portes

Battantes coloris Ivoire (SIG 88210-I), Bibliothèque (SIG 88202-I).

Découvrez tous ces équipements dans les pages suivantes de ce catalogue...



LES TABLES 4 PIEDS

LES MOBILIERS DE LA GAMME "ORCHIDÉE"

- "Orchidée", une Gamme Originale et Economique
- Le Design d'une Structure Robuste et Elégante
- Résistance, Légèreté, Esthétique et Facilité d'Entretien

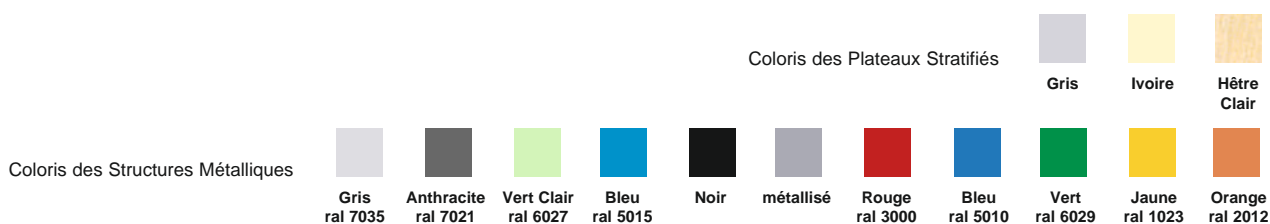

Chant Aspect Bois de section arrondie et adoucie aux angles



Peinture Epoxy, coloris selon palette Ral

Ceinture en Tube de section rectangulaire 40 x 30 mm, soudée sur piètements ronds diamètre 40 mm

Casier Tôle Individuel Avec bords latéraux optionnel OPT CASS



Plateau Stratifié contrebalancé d'épaisseur 20 mm

Un large choix de coloris de plateaux



Hauteur des Pupitres de la Taille T3 à la Taille T7

Tube de section ronde diamètre 40 mm

Embouts et Patins non tachants et insonores

Pupitre ORCHIDEE Double-poste
Modèle présenté
ORC 125-T6 "Pupitre 1300 x 500 x 760 mm"
avec structure coloris Rouge 3000 et Plateau Ivoire

Pupitre ORCHIDEE monoposte
Modèle présenté
ORC 121-T6 "Pupitre 700 x 500 x 760 mm"
avec structure Bleue ral 5010 et Plateau Ivoire



Chaise Classique Bois - 4 Pieds avec Accoudoirs

Assise et Dossier en multiplé de hêtre feuilleté verni de 7 mm.
Structure en tube d'acier 25 mm.
Accoudoirs en Hêtre
Peinture Epoxy - Coloris selon palette "RAL".
Hauteur T6 : Assise 460 mm



Chaire Professeur 4 Pieds...

Modèle présenté
BEG 177RS "Chaire 1600 x 750 x 760 mm - 1 Tablette porte sacs et 1 bloc de 2 tiroirs"
avec structure Métallisée et Plateau et Corps Ivoire

Descriptif	Référence	Prix TTC
Chaise Classique Bois - 4 Pieds avec Accoudoirs	ST 18150	57 €

Descriptif	Référence	Prix TTC
Les Pupitres monoposte ORCHIDEE		
Pupitre Simple de Base 700 x 500 x 590 mm	ORC 121-T3	65 €
Pupitre Simple de Base 700 x 500 x 640 mm	ORC 121-T4	66 €
Pupitre Simple de Base 700 x 500 x 710 mm	ORC 121-T5	66 €
Pupitre Simple de Base 700 x 500 x 760 mm	ORC 121-T6	66 €
Pupitre Simple de Base 700 x 500 x 820 mm	ORC 121-T7	68 €

Les Pupitres Double-poste JASMIN		
Pupitre Double de Base 1300 x 500 x 590 mm	ORC 125-T3	86 €
Pupitre Double de Base 1300 x 500 x 640 mm	ORC 125-T4	89 €
Pupitre Double de Base 1300 x 500 x 710 mm	ORC 125-T5	89 €
Pupitre Double de Base 1300 x 500 x 760 mm	ORC 125-T6	89 €
Pupitre Double de Base 1300 x 500 x 820 mm	ORC 125-T7	94 €

Les Options		
Chaire Professeur Bloc 2 Tiroirs + 1 Tablette	BEG 177RS	325 €
Crochet Porte Cartable (à l'unité)	OPT 103	5,10 €
Casier Grille (à l'unité)	OPT GR	13 €
Casier Tôle avec Bords Latéraux (à l'unité)	OPT CASS	15 €
Plateau Trespa Ivoire	OPT PSTR	34 €

Chaise Classique "Revisité" - 4 Pieds
Une Note de Design en plus... Le piètement de ce siège a été redessiné, pour offrir une ligne nouvelle à la salle de classe sans pour autant bousculer nos classiques...

Assise et Dossier en multiplé de hêtre feuilleté verni de 7 mm en applique sur la structure en tube d'acier 25 mm.
Modèle Empilable. Peinture Epoxy - Coloris selon palette "Ral".
Hauteur T3 à T7.



Descriptif	Référence	Prix TTC
Chaise Classique "Revisité" - 4 Pieds		
Chaise Classique "Revisité" - 4 Pieds H 340 mm	ST 2450-T3	37 €
Chaise Classique "Revisité" - 4 Pieds H 380 mm	ST 2450-T4	38 €
Chaise Classique "Revisité" - 4 Pieds H 420 mm	ST 2450-T5	38 €
Chaise Classique "Revisité" - 4 Pieds H 460 mm	ST 2450-T6	39 €
Chaise Classique "Revisité" - 4 Pieds H 520 mm	ST 2450-T7	41 €

Sont présentés sur cette photo :

MIS 129 Table Trapèze
 MIS 124 Table Rectangulaire
 MIS 120 Table Carrée
 ST 133 Chaise Type 4 Pieds, Assise et Dossier en Appliques
 Structure coloris Rouge 3000 et Plateau Ivoire...



LES TABLES MODULAIRES

LES MOBILIERS DE LA GAMME "MISTI"

- Créez votre Espace selon vos Besoins
- Une Gamme complète: Demi-lune, Quart de Rond, Trapèze, Rectangle, Carré...
- Une Solution Polyvalente d'Agencement des Salles de Cours, Conférences ou Réunions

Coloris des Structures Métalliques

Gris ral 7035	Anthracite ral	Vert Clair ral 6027	Bleu ral 5015	Noir	Métallisé	Rouge ral 3000	Bleu ral 5010	Vert ral 6029	Jaune ral 1023	Orange ral 2012

Coloris des Plateaux Stratifiés

Gris	Ivoire	Hêtre Clair

Misti est une gamme de tables multifformes, qui se décline dans toutes les hauteurs de T3 à T7...

Ces tables très polyvalentes s'intègrent dans tous les espaces: salles de cours, du niveau primaire au supérieur, espaces de détente, espace de lecture, salles des professeurs, salles de repas...

La structure 4 pieds est réalisée en Tube d'acier peint époxy, de section ronde diamètre 40 mm.

Le plateau est réalisé en Stratifié contrebalancé de forte épaisseur 22 mm avec alaise en bois massif.



"American School of Paris" 92 St Cloud



Table Demi Lune - Gamme MISTI
MIS 127 (*)
1/2 de cercle de diamètre 1300 mm
x H mm
Hauteur à préciser (*) de T3 à T7



Table Trapèze - Gamme MISTI
MIS 129 (*)
1300 x 700/700/700 x H mm
Hauteur à préciser (*) de T3 à T7



Table Carrée - Gamme MISTI
MIS 1206 (*)
650 x 650 x H mm (Existe aussi en
profondeur 700 mm
Hauteur à préciser (*) de T3 à T7



Table Rectangulaire - Gamme MISTI
MIS 1246 (*)
1300 x 650 x H mm (Existe aussi en
profondeur 700 mm
Hauteur à préciser (*) de T3 à T7



Table Quart de Cercle - Gamme
MISTI - MIS 123 (*)
1/4 de cercle de diamètre 1300 mm
- 650 x 650 x H mm
(Modèle non photographié)

Plus d'Informations...

Une large collection de Sièges est proposée dans le catalogue MOBISKOOL...
Une rubrique plus détaillée leur est consacrée...
N'hésitez pas à nous demander le catalogue



Chaise Classique Bois - 4 Pieds

Assise et Dossier en multipli de hêtre feuilleté verni de 7 mm.
Structure en tube d'acier 25 mm.
Modèle Empilable.
Peinture Epoxy - Coloris selon palette "Ral".
Hauteur T3 à T7

Descriptif	Référence	Prix TTC
Les Tables 1/4 Cercle - Demi Lune - Trapèze		
Table 1/4 Cercle 130 mm	650 x 650 x H mm	MIS 123-(*) 172 €
Table Demi Lune	1300 x H mm	MIS 127-(*) 232 €
Table Trapèze	1300 x 700/ 700/ 700 x H mm	MIS 129-(*) 206 €
Les Tables Carrées et Rectangulaires Profondeur 650 mm - T3 à T7		
Table Carrée	650 x 650 x H mm	MIS 1206-(*) 68 €
Table Rectangulaire	1300 x 650 x H mm	MIS 1246-(*) 108 €
Les Tables Carrées et Rectangulaires Profondeur 700 mm - T6 ou T7		
Table Carrée	700 x 700 x H mm	MIS 1207-(*) 79 €
Table Rectangulaire	1400 x 700 x H mm	MIS 1247-(*) 114 €

Descriptif	Référence	Prix TTC
Chaise Classique Bois - 4 Pieds		
Chaise Classique Bois - 4 Pieds H 340 mm	ST 132-T3	29 €
Chaise Classique Bois - 4 Pieds H 380 mm	ST 132-T4	32 €
Chaise Classique Bois - 4 Pieds H 420 mm	ST 132-T5	32 €
Chaise Classique Bois - 4 Pieds H 460 mm	ST 132-T6	36 €
Chaise Classique Bois - 4 Pieds H 520 mm	ST 132-T7	40 €

Sont présentés sur cette photo :

AGA 602 Table Informatique Largeur 1200 mm avec Support UC Intégré

AGA 606 Chaire Professeur Informatique Largeur 1600 mm

ST 29010 Chaise Réglable Hêtre

Des meubles de rangement en fond de salle complètent cet agencement : Armoire de Salles de Classes avec Portes Battantes coloris Ivoire (SIG 88210-I), Bibliothèque (SIG 88202-I).

Découvrez tous ces équipements dans les pages suivantes de ce catalogue...



LES TABLES INFORMATIQUES

LES MOBILIERS DE LA GAMME "AGATE"

- Un Concept Traditionnel et Robuste
- Un Piètement à Dégagement Latéral et Double Colonne Solidaire d'un Support Unité Centrale
- Un Large Plan de Travail avec Passe-câbles Intégrés















											Coloris des Plateaux Stratifiés										
																					
											Gris	Ivoire	Hêtre Clair								
Coloris des Structures Métalliques																					
Gris	Anthracite	Vert Clair	Bleu	Noir	métallisé	Rouge	Bleu	Vert	Jaune	Orange	ral 7035	ral 7021	ral 6027	ral 5015		ral 3000	ral 5010	ral 6029	ral 1023	ral 2012	



Table Informatique AGATE - Avec Support Tour Intégré
 Modèle présenté
 AGA 602.120 *Table Informatique 1200 x 800 x 720 mm -
 Avec Support UC Intégré.
 Structure Bleue ral 5015 et Plateau Ivoire



Table Informatique AGATE - Avec Support Tour Intégré
 Modèle présenté
 AGA 602.080 *Table Informatique 800 x 800 x 720 mm - Avec
 Support UC Intégré.
 Structure Gris ral 7040 et Plateau Ivoire



Plus d'Informations...
 Une large collection de Sièges est proposée dans le catalogue MOBISKOOL...
 Une rubrique plus détaillée leur est consacrée...
 N'hésitez pas à nous demander le catalogue

Descriptif	Référence	Prix TTC
Les Tables Informatiques AGATE		
Table Informatique avec Support UC 800 x 800 x 720 mm	AGA 602.080	283 €
Table Informatique avec Support UC 1200 x 800 x 720 mm	AGA 602.120	298 €
Table Informatique avec Support UC 1600 x 800 x 720 mm	AGA 602.160	330 €

Apis mellifera, architecte industrielle et bourdonnante, est une compagne de notre culture, nous nous en sommes inspirés...

L'abeille s'approprie l'espace en le fragmentant en alvéoles, de taille constante, en forme de prismes à section hexagonale raccordés par trois surfaces en forme de rhombe.

Selon Réaumur: "les ouvrières, en oeuvrant ainsi, obéissent à la contrainte de l'économie maximale de matière, associée à la solidité mécanique de l'ensemble"...



LES TABLES INFORMATIQUES

LES MOBILIERS DE LA GAMME "APIS"

- Concept Original de Plateau Offrant de Multiples Solutions d'Agencement
- Modèle Compact et Robuste
- Moniteur Extérieur ou Intégré

Coloris des Panneaux Mélangés

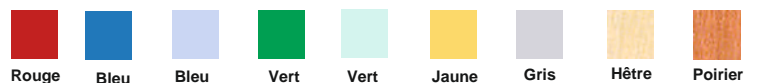

Coloris des Structures Métalliques



Plateau en Méla miné Haute Densité de 19 mm d'épaisseur. Chants PVC antichoc, rigides de forte épaisseur.

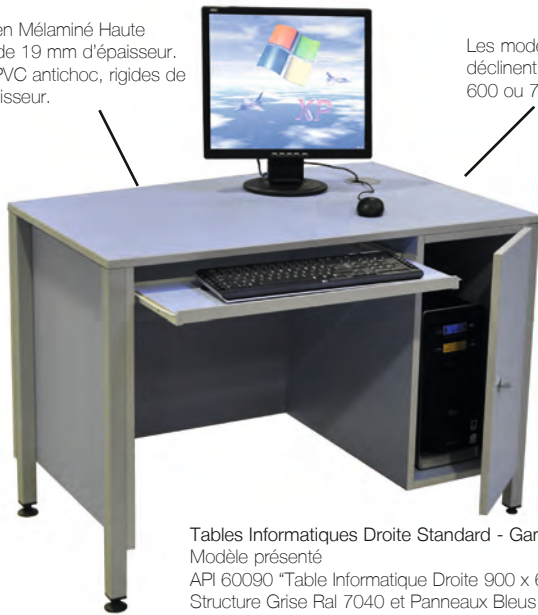

Les modèles "Droits" se déclinent en 2 profondeurs 600 ou 750 mm

Une tablette porte clavier extractible...sa taille permet de manipuler la souris à côté du clavier

Piètements en Tube d'acier carré de 35 x 35 mm, revêtu de peinture époxy; équipés de roulettes ou de vérins de mise à niveau, au choix.

Tables Informatiques Droite Standard - Gamme APIS
Modèle présenté
API 60090 "Table Informatique Droite 900 x 600 x 760 mm"
Structure Grise Ral 7040 et Panneaux Bleus Clairs

Plateau sans débordement permettant la juxtaposition et la modularité des tables entre elles pour constituer des linéaires ou dispositions dos à dos

Des passages de câbles nécessaires sur le plateau et à l'intérieur du meuble sont prévus



Table Informatique Droite à Ecran Intégré - Gamme APIS
Modèle présenté
API 66090 "Table Informatique Droite à Ecran Intégré 900 x 600 x 760 mm"
Structure Grise Ral 7040 et Panneaux Bleus Clairs

Angle de Jonction - Gamme APIS
De multiples solutions d'agencement peuvent être réalisées à l'aide des angles de jonction pour associer les Modèles "Droits". Ces pièces sont conçues sur plan...

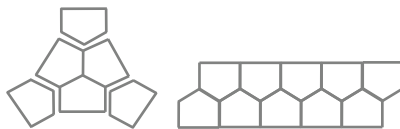

4 Côtés de 620 mm permettent d'associer les tables...



Tables Informatiques "Ruche" Standard - Gamme APIS
Modèle présenté
API 60090 "Table Informatique 'Ruche' 900 x 600 x 760 mm"
Structure Grise Ral 7040 et Panneaux Bleus Clairs

Le caisson UC est destiné à protéger l'unité centrale, il est équipé d'une porte avec serrure

Sur les modèles à écran intégré, une fenêtre transparente en verre Securit est réservée à l'emplacement du moniteur. Le dispositif de fixation de l'écran sous plateau, permet de régler la position du moniteur

Sur vérins - H = 740 mm
Sur Roulettes - H = 830 mm



Table Informatique Ruche à Ecran Intégré - Gamme APIS
Modèle présenté
API 66090 "Table Informatique Ruche à Ecran Intégré 1074 x 620/ 930 x 760 mm"
Structure Grise Ral 7040 et Panneaux Bleus Clairs

Descriptif	Référence	Prix TTC	Référence	Prix TTC
Les Postes Informatiques Droits "APIS"			Gamme "Ecran Intégré"	
Poste Informatique Droit 900 x 600 x 760 mm	API 60090	372 €	API 66090	486 €
Poste Informatique Droit 1200 x 600 x 760 mm	API 60120	398 €	API 66120	514 €
Poste Informatique Droit 900 x 750 x 760 mm	API 70090	406 €	API 76090	533 €
Poste Informatique Droit 1200 x 750 x 760 mm	API 70120	452 €	API 76120	564 €
Les Postes Informatiques Ruche "APIS"				
Poste Informatique Ruche 1074 x 620/930 x 730 mm	API 80110	510 €	API 86110	648 €
Les Options (Modèles Droits Uniquement)				
Jeu de 4 roulettes	OPT 103	13 €		
Angle de Jonction	OPT GR	38 €		

LES CASIERS

ENSEIGNANTS

- Une Palette de 8 Coloris de Portes
- Modèles Livrés Assemblés
- Casiers Conformés à la Norme AFNOR NF D65-760 - Fabrication Française

Des aérations à l'arrière sont prévues en standard. Les poinçons d'aération sur les portillons sont optionnels

Portes renforcées en tôle 12/10 par profil Oméga 10/10 soudé

Casiers monoblocs visitables en tôle d'acier premier choix 10/10

Les Portes de casiers sont montées sur deux cadres indépendants articulés pour permettre le contrôle rapide de l'ensemble de l'armoire



Le montant central fixe verrouille les cadres par une serrure de sûreté à clés sur passe général

Les piétements soudés avec renforts horizontaux de hauteur 100 mm sont munis de vérins réglables



Condamnation par Serrure porte Cadenas

La rotation indépendante des cadres et des portes est assurée par charnières paumelles soudées à ouverture 180°...Très grande résistance mécanique



Toutes les Armoires à Casiers ont les mêmes dimensions, permettant la juxtaposition d'Armoires différentes en linéaires muraux dans les couloirs et salles...
Largeur 900 mm
Profondeur 550 mm
Hauteur 2040 mm (dont 100 mm de piétement)



3 Modèles sont proposés :

- Le modèle 8 cases en 2 colonnes de 4 cases (L x p x h = 450 x 530 x 450 mm)
- Le modèle 10 cases en 2 colonnes de 5 cases (L x p x h = 450 x 530 x 360 mm)
- Le modèle 4 cases en 2 colonnes de 2 cases (L x p x h = 450 x 530 x 950 mm) verticales permettant de ranger les vêtements sur ceintre.

Ce modèle n'est condamnable que par serrure porte cadenas

AVIS D'EXPERT !

Armoires certifiées NF Mobilier Professionnel Technique.
Nouvelle Norme AFNOR 65-760 du 20.02.2007.
Certificat NF du 26.02.2007.
Seul le certificat qualité NF joint, vous garantit la qualité d'un matériel...

Coloris des Portillons

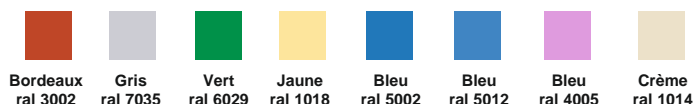

Descriptif	Référence	Prix TTC
Armoire Casier 4 Cases - Porte Cadenas	CAS 212	468 €
Armoire Casier 8 Cases - Porte Cadenas	CAS 412	912 €
Armoire Casier 10 Cases - Porte Cadenas	CAS 512	990 €
Cadenas à l'unité	CAS 5000	17 €

LES VESTIAIRES

EN BOIS & METALLIQUES



Armoire Monocolonne à Porte

400 x 600 x 1980 mm.
1 Fixe et 4 Étagères réglables.
1 Porte Battante avec serrure.
Modèle présenté - Hêtre Clair

Descriptif	Référence	Prix TTC
Armoire Monocolonne à Porte	KAP 99600	405 €

Vestiaire Monocolonne

400 x 600 x 1980 mm.
1 Étagère Fixe et 1 penderie.
1 Porte Battante avec serrure.
Modèle présenté - Hêtre Clair

Descriptif	Référence	Prix TTC
Vestiaire Monocolonne	KAP 99610	399 €

Armoire Vestiaire Large

800 x 600 x 1980 mm.
Étagère Fixe et 1 penderie.
2 Portes Battantes avec serrure.
Modèle présenté - Hêtre Clair

Descriptif	Référence	Prix TTC
Armoire Vestiaire Large	KAP 99620	570 €

Armoire Vestiaire Mixte

750 x 600 x 1980 mm.
1 compartiment à étagères pour le rangement de documents, sac... 4 étagères réglables, 1 compartiment vestiaire avec 1 étagère fixe et 1 penderie. 2 Portes Battantes avec serrure.

Descriptif	Référence	Prix TTC
Armoire Vestiaire Mixte	KAP 99630	590 €



Vestiaires monoblocs en Tôle d'acier soudée 8/10 et 10/10.
Finition peinture époxy.
Portes renforcées en tôle 12/10 par profil Oméga 10/10 soudé.
Conformes à la Norme AFNOR NF D65-760
Des aérations hautes et basses sont aménagées par événements dans la tôle sur chaque porte.
Fermeture par moraillon porte cadenas, manoeuvrant une crémone à 3 points de fermeture.
Les modèles sont équipés en standard de 1 Étagère, et une tringle porte ceintres.
Les Vestiaires "Activités Salissantes" sont équipés d'une cloison de séparation vêtements "sales" et vêtements "propres".
Corps gris clair, coloris des portes au choix : rouges, bleues, noires, gris, vert clair, beige, jaune.
(Cadenas non fournis)



Descriptif	Référence	Prix TTC
Vestiaire Activités Propres - 1 Colonne	300 x 500 x 1800 mm	CAS 2501 214 €
Vestiaire Activités Propres - 2 Colonnes	600 x 500 x 1800 mm	CAS 2502 360 €
Vestiaire Activités Propres - 3 Colonnes	900 x 500 x 1800 mm	CAS 2503 405 €
Vestiaire Activités Propres - 4 Colonnes	1200 x 500 x 1800 mm	CAS 2504 499 €
Cadenas à l'unité	CAS 5000	17 €

Descriptif	Référence	Prix TTC
Vest. Activités Salissantes - 1 Colonne	400 x 500 x 1800 mm	CAS 2701 240 €
Vest. Activités Salissantes - 2 Colonnes	800 x 500 x 1800 mm	CAS 2702 389 €
Vest. Activités Salissantes - 3 Colonnes	1200 x 500 x 1800 mm	CAS 2703 513 €
Cadenas à l'unité	CAS 5000	17 €

Descriptif	Référence	Prix TTC
Vestiaire Cases en Z - 2 Cases	300 x 500 x 1800 mm	CAS 2601 499 €
Cadenas à l'unité	CAS 5000	17 €



LA SÉCURITÉ AU LABORATOIRE...

... LE PROBLÈME DE TOUS !

La sécurité en laboratoire renvoie à de multiples aspects (prévention technique, respect d'un minimum de consignes, formation du personnel, organisation du travail).

Lors de son travail, le personnel de laboratoire s'expose à des dangers chimiques, physiques et biologiques.









Ces dangers peuvent être évités ou limités, si les règles élémentaires de sécurité sont respectées. Dans un laboratoire, il faut avoir une attitude réfléchie pour ne pas mettre sa vie en danger ni celle d'autrui.

La sécurité au laboratoire c'est au moins:

- 1- Identifier les produits chimiques et Identifier les risques
- 2- Choisir des solutions de stockage bien adaptées aux familles de produits chimiques et gérer correctement le stockage des produits
- 3- Choisir des Equipements permettant de se protéger lors des manipulations (voir protection individuelle)

1) Identifier les produits

Les pictogrammes normalisés permettent d'identifier les familles de produits, les dangers et précautions à prendre...

 <p>Signification: Explosifs Danger: Substances pouvant exploser dans certaines conditions Précautions: Manipuler loin des flammes, étincelles et sources de chaleur. Éviter les chocs et frictions</p>	 <p>Signification: Comburants Danger: Substances pouvant embraser des produits combustibles ou amplifier un feu existant Précautions: Tenir à l'écart des combustibles, Manipuler loin des sources de chaleur</p>	 <p>Signification: Toxiques ou Très Toxiques (T+) Danger: Substances pouvant porter atteinte à la santé par inhalation, ingestion, ou absorption cutanée. Pouvant causer la mort. Précautions: Proscrire l'inhalation, l'ingestion, le contact avec la peau</p>
<p>Signification: Corrosifs Danger: Substances pouvant détruire les tissus vivants et matériaux Précautions: Ne pas respirer les vapeurs, éviter tout contact avec la peau, les vêtements...</p> 	<p>Signification: Nocif ou Irritants Danger: Substances pouvant irriter les yeux, les organes respiratoires, la peau Précautions: Éviter l'inhalation, le contact avec la peau et les yeux. En cas de projection laver à grande eau</p> 	<p>Signification: Danger pour l'environnement Danger: Substances nuisibles à l'environnement, faune, flore; atmosphère Précautions: Éviter le rejet dans l'environnement; passer par un centre de collecte des déchets pour leur élimination</p> 
 <p>Signification: Danger pour la santé Danger: Substances pouvant porter atteinte à la santé par inhalation, ingestion, ou absorption cutanée. Précautions: Préserver de l'inhalation, l'ingestion, le contact avec la peau</p>	 <p>Signification: Facilement Inflammables Danger: Substances pouvant s'enflammer au contact de l'air. Point éclair inférieur à 21°C, Produits formant des gaz inflammables au contact de l'eau, Solides inflammables avec une source d'ignition Précautions: Éviter l'humidité, le contact avec l'air, tenir à l'écart des sources de chaleur</p>	 <p>Signification: Gaz sous pression Danger: Ces produits sont des gaz sous pression contenus dans un récipient. Certains peuvent exploser sous l'effet de la chaleur : il s'agit des gaz comprimés, des gaz liquéfiés et des gaz dissous. Les gaz liquéfiés réfrigérés peuvent, quant à eux, être responsables de brûlures ou de blessures liées au froid appelées brûlures et blessures cryogéniques.</p>

2) Choisir et gérer le stockage des produits

Pour bien choisir vos équipements vous devez connaître la nature des produits stockés, leur compatibilité et leur quantité.

QUEL TYPE D'ARMOIRE ?

- Les produits chimiques incompatibles doivent être stockés dans des enceintes séparées : armoires spécifiques ou armoires compartimentées à cloisonnement étanche.
- Une quantité importante de produits d'une même famille de risques peut être stockée dans une enceinte à compartiment unique
- Les produits inflammables doivent être stockés en fonction de leurs caractéristiques d'inflammabilité (sensibilité à l'humidité, à l'air...), dans des armoires à parois doubles, parois doubles à isolation thermique, ou armoires à extincteur.

VENTILATION OU FILTRATION ?

Les produits corrosifs et toxiques génèrent des émanations de vapeurs qui, en l'absence d'une ventilation efficace, se diffusent facilement dans l'espace environnant l'enceinte de stockage. Deux solutions permettent d'assurer l'élimination des vapeurs dangereuses dans l'enceinte et dans l'environnement immédiat de l'armoire: la filtration ou l'extraction

- Dans le cas de l'extraction une attente doit être prévue; une fois l'équipement raccordé, il ne reste aucune flexibilité d'implantation, et d'un point de vue environnemental, les vapeurs extradées participent (toutes proportions gardées) à la pollution de l'atmosphère.
- Dans le cas de la filtration un ventilateur entraîne les vapeurs chimiques émanant des flacons vers un filtre moléculaire assurant le recyclage de l'air dans l'enceinte mais aussi dans tout le local. Sans aucun raccordement, l'armoire peut en toute sécurité être installée à n'importe quel endroit dans le laboratoire, même à proximité des opérateurs.











La Filtration est une solution plus coûteuse en entretien, mais quel est le prix de notre santé ?

En matière de filtration aussi toutes les technologies n'offrent pas le même niveau de protection!

AVIS D'EXPERT !

Quelques règles sont importantes à rappeler:

- ne pas stocker ensemble des produits incompatibles entre eux...
- avoir une rétention adaptée aux volumes stockés
- ranger les produits solides sur les étagères les plus hautes
- veiller à faciliter la manipulation des récipients les plus lourds afin d'éviter la casse et le renversement
- ne pas obstruer les orifices de ventilation
- respecter les regroupements de produits signalés par étiquetage
- équiper les locaux de stockage de matériels de premier secours adaptés aux risques encourus; douches de sécurité, lave-yeux, équipements de protection contre l'incendie...

					
	séparer acides et bases	NON	NON	NON	sous réserves
	NON	OUI	NON	NON	OUI
	NON	NON	OUI	NON	sous réserves
	NON	NON	NON	OUI	OUI
	sous réserves	OUI	sous réserves	OUI	OUI

Etagère filtrante

- Protection des manipulateurs à leur poste de travail
- Capacité de stockage 10 Litres
- Technologie Captair, Filtration pratiquement absolue à 99%, Norme NFX 15-211

Ventilateur Turbine très silencieux seulement 45 dba.
Puissance électrique totale 20W, 230V 50 Hz.
Câblage normalisé et mise à la terre.
Moteur à sécurité thermique ne provoquant pas d'étincelles.

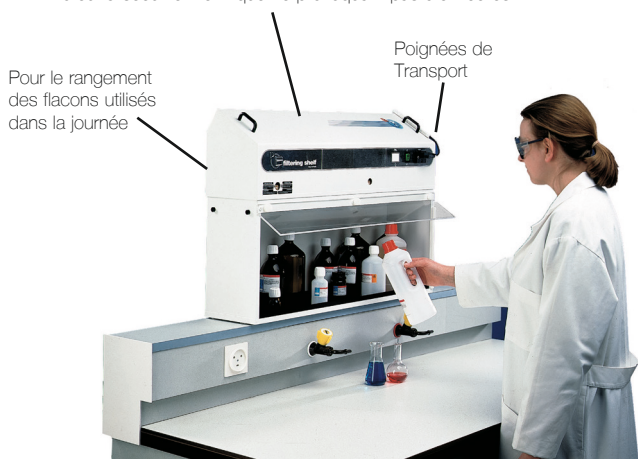

Bloc de Ventilation et de Filtration

Système de filtration efficace à 99,99 %, neutralise les vapeurs nocives et odorantes à l'intérieur de l'enceinte et dans l'environnement immédiat de l'armoire.
Volume d'air traité 75m³/h. Renouvellement de l'air 25 fois par minute
Dimensions intérieures de l'étagère:
348 x 783 x 188 mm
Dimensions extérieures totales:
719 x 821 x 285 mm

Descriptif	Référence	Prix TTC
Etagère Filtrante à poser sur Table - Filtre AS	MIN 8120-AS	1 271 €
Etagère Filtrante à poser sur Table - Filtre BE+	MIN 8120-BE+	1 405 €
Etagère Filtrante Sur Console - Filtre AS	MIN 8150-AS	1 512 €
Etagère Filtrante Sur Console - Filtre BE+	MIN 8150-BE+	1 647 €
Etagère Filtrante Murale à Suspender - Filtre AS	MIN 8180-AS	1 311 €
Etagère Filtrante Murale à Suspender - Filtre BE+	MIN 8180-BE+	1 445 €

Armoires d'Appoint Ventilées Filtrées - Ministores

- Technologie Captair, Filtration pratiquement absolue à 99% - Norme NFX 15-211
- Armoire autonome sans raccordement
- Elimination des vapeurs dangereuses dans l'environnement immédiat de l'armoire
- Enceinte compartimentable pour un stockage par famille de produits

Descriptif	Référence	Prix TTC
Armoire Ministore à Poser sur Table - Filtre AS	MIN 822AMF/AS	2 077 €
Armoire Ministore à Poser sur Table - Filtre BE+	MIN 822AMF/BE+	2 211 €
Armoire Ministore sur Console - Filtre AS	MIN 822BMF/AS	2 359 €
Armoire Ministore sur Console - Filtre BE+	MIN 822BMF/BE+	2 494 €
Armoire Ministore à Fixer au Mur - Filtre AS	MIN 822CMF/AS	2 117 €
Armoire Ministore à Fixer au Mur - Filtre BE+	MIN 822CMF/BE+	2 252 €
Armoire Ministore Sous Paillasse - Filtre AS	MIN 822DMF/AS	2 085 €
Armoire Ministore Sous Paillasse - Filtre BE+	MIN 822DMF/BE+	2 219 €
Filtres Vapeur Organiques (la paire) - pour MIN	FI MF1/AS	237 €
Filtres Polyvalent et Corrosifs (la paire) - pour MIN	FI MF1/BE+	371 €
Tapis absorbant (lot de 10) - pour MIN	FI 131	60 €



Armoire MiniStore d'Appoint Ventilée Filtrée - Modèles MIN 822

Dimensions intérieures : 519 x 753 x 322 mm
Dimensions extérieures hors patins ou piètements :
705 x 819 x 354
2 Compartiments isolés et identifiables par marquage magnétique.
Avec un Filtre MF1 dédié à chaque compartiment.
2 Demi-Etagères - Capacité de stockage 48 L
pour le rangement de petits volumes de produits acides / solvants ou acides / bases ou bases / solvants
Portes Vitrées coulissantes
Puissance électrique 20 W 230 V 50 Hz

Etagère Filtrante Multi-compartiments

- Armoires multi-compartiments d'appoint à poser ou suspendre
- Modèles à ventilation filtrante

Construction en Acier
12/10 ème double paroi.
Peinture époxy Blanche
RAL 9010

Compartiments étanches

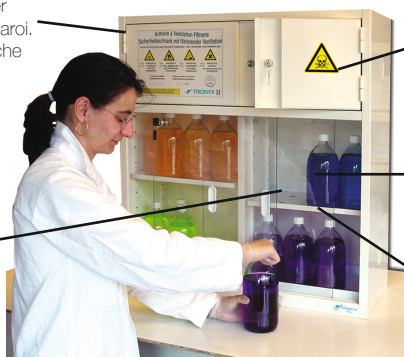

Signalisation par symbole normalisé, conforme à la norme ISO 3864

2 Portes vitrées coulissantes en polycarbonate...
Pour visualiser rapidement les produits stockés

Etagères perforées réglables en hauteur sur crémaillères

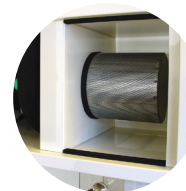

Filtres au charbon actif spécialisés
Ventilateur silencieux 70 à 80 m³/h
Protection IP 24 - 220 V / 50 Hz

Armoires Multi-compartiments d'Appoint Ventilée Filtrée AMS 1250

A poser sur paillasse ou sous paillasse ou à suspendre.
Dimensions extérieures :
850 x 810 x 325 mm, 50 Kg
Capacité 20 Litres environ
Livrée sans filtre

Descriptif	Référence	Prix TTC
Etagère Multi-compartiments à ventilation filtrante (sans filtre)	AMS 1250	1 416 €
Filtre Vapeurs Organiques	AMS 1252	242 €
Filtre Polyvalent (Vapeurs Corrosives et Organiques)	AMS 1254	296 €

Armoire de sécurité "SchoolStore"

- Technologie Captair, Filtration pratiquement absolue à 99% - Norme NFX 15-211
- Armoire autonome sans raccordement
- Enceinte compartimentée pour un stockage par famille de produits

Ventilateur Turbine très silencieux seulement 49 dba.
Puissance électrique totale 20W, 230V 50 Hz.
Câblage normalisé et mise à la terre.
Moteur à sécurité thermique ne provoquant pas d'étincelles.

**SOLUTION ÉCONOMIQUE !
FAIBLE COÛT
DE REMPLACEMENT DU
FILTRE**

Faible consommation d'énergie
seulement 20W



Double compartiment et double porte en standard pour le rangement de produits compatibles et/ou incompatibles entre eux



10 Étagères extractibles en polypropylène avec bac de rétention intégré (environ 4L), très haute résistance à la corrosion

Construction en Acier 15/10 ème, Traitement anti-corrosion avec liaisons inoxydables. Peinture anti-acide de couleur blanche.

Bonne vision des produits stockés grâce à la porte transparente anti UV



Fermeture Magnétique et Condamnation par serrure



Capacité de rangement : 120 flacons de 1 L de produits compatibles et/ou incompatibles.

Armoires SchoolStore Compartimentées Modèles MIC 832
Dimensions extérieures : 799 x 540 x 2170 mm
poids 76 Kg
Dimensions intérieures : 700 x 470 x 1795 mm
8 Demi-étagères - Capacité de stockage 100 L pour le rangement d'acides / solvants ou acides / bases ou bases / solvants

L'air contenu dans l'armoire est purifié.
L'air rejeté par le filtre contient 50 fois moins de polluants que les valeurs limites définies par les organismes officiels chargés de préserver la sécurité des utilisateurs (afin d'éviter le cumul des rejets toxiques autorisés).
Selon la norme AFNOR NF X 15-211

Descriptif	Référence	Prix TTC
Armoire de Sécurité "SchoolStore" - Filtre AS (Vapeurs Organiques)	MIC 832 MF2/AS	3 861 €
Armoire de Sécurité "SchoolStore" - Filtre BE+ (Polyvalent: Vapeurs Organiques et Corrosives)	MIC 832 MF2/BE+	3 991 €
Filtres Vapeur Organiques - pour MIC 832	FI MF2/AS	237 €
Filtres Polyvalent et Corrosifs - pour MIC 832	FI MF2/BE+	371 €



Armoires de Sécurité Ventilées Filtrées - Nouvelle Gamme Captaire Store

- Technologie Captair, Filtration pratiquement absolue à 99% - Norme NFX 15-211
- Armoire autonome sans raccordement
- Elimination des vapeurs dangereuses dans l'environnement immédiat de l'armoire
- Enceintes compartimentées pour un stockage par famille de produits

*Faible consommation d'énergie
seulement 21 à 34 W*

Capacité de rangement : 120 flacons de 1 L
de produits compatibles et/ou incompatibles.



Bloc de Ventilation et de Filtration
Système de filtration efficace à 99,99 %, neutralise les vapeurs nocives et odorantes à l'intérieur de l'enceinte et dans l'environnement immédiat de l'armoire.
Volume d'air traité 90m³/h. Renouvellement de l'air 180 fois par heure (90 fois par heure sur une armoire double enceinte).

Construction
en Acier 15/10 ème,
Traitement anti-corrosion avec liaisons
inoxydables.
Peinture anti-acide de couleur blanche.

Enceintes simples Compartimentées Modèles MID 834

Dimensions extérieures :
1900 x 800 x 545 mm poids 150 Kg
Dimensions intérieures :
1500 x 380/380 x 500 mm
8 Demi-étagères -
Capacité de stockage 120 L
pour le rangement d'acides / solvants ou acides / bases ou bases / solvants

Fermeture Magnétique
Condamnation par serrure

10 Étagères extractibles
en polypropylène avec bac
de rétention intégré (environ 4L),
très haute résistance à la corrosion

Un Filtre à Charbon Actif spécifiquement traité en fonction des produits stockés assure l'élimination des vapeurs dangereuses à l'intérieur de l'enceinte et dans l'environnement immédiat de l'armoire (capacité de rétention des vapeurs 1250g de CCl₄ conformément à la norme AFNOR NFX 15-211).

2 Filtres à usages spécifiques sont proposés sur devis !

Descriptif	Référence	Prix TTC
Armoire Captair Store Enceinte Simple Compartimentée Filtre Vapeurs Organiques - AS	MID 834 MF4/AS	4 718 €
Armoire Captair Store Enceinte Simple Compartimentée Filtre Vapeurs Polyvalent - BE+	MID 834 MF4/BE+	4 928 €
Filtre Vapeurs Organiques MF4/AS	MID MF4/AS	405 €
Filtre Vapeurs Polyvalent MF4/BE+	MID MF4/BE+	615 €
Etagère Supplémentaire Polypropylène	MID 34	64 €
Boîte Etanche HCL	MID 62	58 €
Préfiltre particulaire	MID 63	82 €

SÉCURITÉ ACTIVE PAR RECYCLAGE

Capacité de rangement : 240 flacons de 1 L de produits compatibles et/ou incompatibles.



Faible consommation d'énergie
seulement 21 à 34 W

Bloc de Ventilation et de Filtration
Système de filtration efficace à 99,99 %, neutralise les vapeurs nocives et odorantes à l'intérieur de l'enceinte et dans l'environnement immédiat de l'armoire.
Volume d'air traité 90m³/h. Renouvellement de l'air 180 fois par heure (90 fois par heure sur une armoire double enceinte).



Construction en Acier 15/10 ème, Traitement anti-corrosion avec liaisons inoxydables. Peinture anti-acide de couleur blanche.

Fermeture Magnétique
Condamnation par serrure

Bonne vision des produits stockés grâce à la porte transparente anti UV

20 Étagères extractibles en polypropylène avec bac de rétention intégré (environ 4L), très haute résistance à la corrosion

Enceintes Doubles Compartimentées Modèles MID 1634

Dimensions extérieures :
1900 x 1600 x 545 mm poids 300 Kg
Dimensions intérieures :
(1500 x 380/380 x 500 mm) x 2
16 Demi-étagères - Capacité de stockage 240 L pour le rangement de grands volumes de produits acides, solvants ou bases dans différents compartiments

Armoires livrées démontées avec Notice de montage (garantie 30 minutes chrono).
Sur devis nous pouvons vous proposer l'intervention d'un installateur...
Pour votre sécurité comme pour la conservation de votre équipement en bon état, **vous devez impérativement changer le filtre au moins 1 FOIS PAR AN !**

Descriptif	Référence	Prix TTC
Armoire Captair Store Enceinte Simple Compartimentée Filtre Vapeurs Organiques - AS	MID 1634 MF4/AS	7 352 €
Armoire Captair Store Enceinte Simple Compartimentée Filtre Vapeurs Polyvalent - BE+	MID 1634 MF4/BE+	7 562 €
Filtre Vapeurs Organiques MF4/AS	MID MF4/AS	405 €
Filtre Vapeurs Polyvalent MF4/BE+	MID MF4/BE+	615 €
Etagère Supplémentaire Polypropylène	MID 34	64 €
Boîte Etanche HCL	MID 62	58 €
Préfiltre particulaire	MID 63	82 €

Armoires de Sécurité Ventilées Filtrées - Gamme Eco Stock - Génération AFX

- Armoire autonome sans raccordement - Nouvelle Génération AFX
- Elimination des vapeurs dangereuses dans l'environnement immédiat de l'armoire
- Enceinte compartimentable pour un stockage par famille de produits
- Cellules au charbon actif à usages spécifiques, Testées à la Norme NFX 15-211



Fenêtre de Contrôle de la présence du filtre adapté à vos besoins (couleurs normatives)

Pictogrammes normalisés conformes à la norme ISO 3864

Caisson de Ventilation et de Filtration avec Ventilateur à Volute 55,5 db (A) et cellule filtrante au charbon actif. Ventilateur 220V, 50Hz 215 m³/heure de débit. Protection IP 44

La cellule filtrante est composée d'un Filtre à Charbon Actif spécialisé, traité en fonction des produits stockés et d'un Filtre Anti-poussières efficace à 92% des particules < 3µ



En Option :

- Contrôle ponctuel de saturation du filtre à l'aide de Tubes Réactifs (Pompe et Tubes à Commander séparément)

ET / OU

- Contrôle électronique du Bon Fonctionnement de l'armoire par Boîtier FiltrAlarme
Un voyant lumineux et un signal sonore indiquent un éventuel disfonctionnement.
Le module doit être commandé en option et installé en usine.

Grande porte vitrée en polycarbonate
Visualisation immédiate des produits stockés ou Option Double Porte pour les modèles compartimentés

Etagères perforées réglables en hauteur par crémaillères



Pour votre sécurité comme pour la conservation de votre équipement en bon état, vous devez impérativement **changer le filtre au moins 1 FOIS PAR AN (...)**
MOBILAB, poursuit la fourniture des Filtres d'Ancienne Génération.



Construction en Acier 15/10 ème, Porte double paroi

Peinture époxy, toutes surfaces

Double fermeture à clé

Grilles d'aération en partie basse

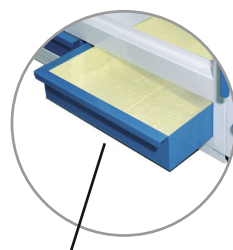

Bac-tiroir de rétention avec Tapis à haut pouvoir absorbant, accessible et nettoyable facilement

Attention : modèles présentés avec option FiltrAlarme

Jeu de Vérins, pour la mise à niveau de l'armoire

CHOIX DU FILTRE

Un Filtre à Charbon Actif spécifiquement traité en fonction des produits stockés assure l'élimination des vapeurs dangereuses dans l'enceinte et dans l'environnement immédiat de l'armoire

Mobilab propose 2 modèles de Filtres, vous devez choisir en fonction de la famille de produits dont la proportion stockée est majoritaire.

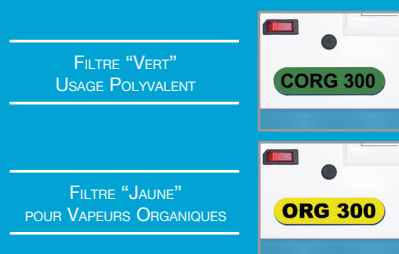

"CORG" Nouveau filtre à usage Polyvalent...

Permet d'absorber la plupart des solvants organiques, acides organiques et minéraux représentés dans les laboratoires d'enseignement...(Testés NFX 15.211-2)



Modèle "AF 2"
 Enceinte simple Non Compartimentée
 Dimensions extérieures :
 1900 x 800 x 545 mm / poids 140 Kg
 Dimensions intérieures :
 1500 x 780 x 500 mm
 4 Etagères
 Capacité de stockage 140 L



Modèle "AF 4-2"
 Enceinte Double
 Non Compartimentée
 Dimensions extérieures :
 1900 x 1600 x 545 mm
 poids 140 Kg
 Dimensions intérieures :
 (1500 x 780 x 500 mm) x 2
 8 Etagères
 Capacité de stockage 280 L



Modèle "AF 2-2"
 Enceinte simple Compartimentée
 Dimensions extérieures :
 1900 x 800 x 545 mm / poids 150 Kg
 Dimensions intérieures :
 1500 x 380/380 x 500 mm
 8 Demi-étagères
 Capacité de stockage 120 L



Modèle "AF 4-3"
 Enceinte Double dont une des
 armoires est Compartimentée
 Dimensions extérieures :
 1900 x 1600 x 545 mm
 poids 290 Kg
 Dimensions intérieures :
 1500 x 780 x 500 mm
 4 Etagères
 +
 1500 x 380/380 x 500 mm
 8 Demi-étagères
 Capacité de stockage 260 L



Modèle "AF 4-4" - Enceinte Double Compartimentée
 Dimensions extérieures : 1900 x 1600 x 545 mm poids 300 Kg
 Dimensions intérieures : (1500 x 380/380 x 500 mm) x 2
 16 Demi-étagères
 Capacité de stockage 240 L

Descriptif	Référence	Prix TTC
------------	-----------	----------

LES ARMOIRES VENTILÉES ET FILTRÉES SANS OPTIONS - GÉNÉRATION AFX

Armoire Modèle AF 2 - Avec Filtre Vapeurs Organiques	AFX 000226	3 132 €
Armoire Modèle AF 2 - Avec Filtre Vapeurs Polyvalentes	AFX 000238	3 253 €
Armoire Modèle AF 2-2 - Avec Filtre Vapeurs Organiques	AFX 002226	3 448 €
Armoire Modèle AF 2-2 - Avec Filtre Vapeurs Polyvalentes	AFX 002238	3 569 €
Armoire Modèle AF 4-2 - Avec Filtre Vapeurs Organiques	AFX 004226	5 081 €
Armoire Modèle AF 4-2 - Avec Filtre Vapeurs Polyvalentes	AFX 004238	5 202 €
Armoire Modèle AF 4-3 - Avec Filtre Vapeurs Organiques	AFX 004326	5 319 €
Armoire Modèle AF 4-3 - Avec Filtre Vapeurs Polyvalentes	AFX 004338	5 440 €
Armoire Modèle AF 4-4 - Avec Filtre Vapeurs Organiques	AFX 004426	5 543 €
Armoire Modèle AF 4-4 - Avec Filtre Vapeurs Polyvalentes	AFX 004438	5 664 €

LES FILTRES DE RECHANGE POUR LES ARMOIRES AFX

Filtre de Rechange "Vapeurs Organiques"	FCX 26	300 €
Filtre de Rechange "Vapeurs Polyvalentes"	FCX 38	421 €

LES OPTIONS

Dispositif Filtre Alarme (installé exclusivement en usine)	FC 50	326 €
Etagère Supplémentaire	FC 70	119 €
Demi-Etagère Supplémentaire	FC 75	105 €
Kit de Transformation pour Raccordement extérieur	FC 88	151 €

FILTRES DE RECHANGE POUR ARMOIRE AF - AVANT JANV 2009

Filtre de Rechange "Vapeurs Organiques" - Jaune	FC 20	302 €
Filtre de Rechange "Vapeurs Corrosives" - Bleu	FC 35	365 €

INFO PRATIQUE : CAPACITÉ DE STOCKAGE
 1 ETAGÈRE = 35 BOUTEILLES DE 1L
 1/2 ETAGÈRE = 15 BOUTEILLES DE 1L



Armoires de Sécurité Ventilées Filtrées - Gamme EcoGam

- Capacité d'adsorption des filtres à charbon actif et système de filtration testés à la norme NF X 15-211 - mai 2009.
- Conformité aux articles R.5132-66 et R.5132-68 du Code de la Santé Publique.
- Conformés aux recommandations de l'I.N.R.S.
- Pictogrammes normalisés conformes aux normes NF X08.003 et ISO 3864, et à la Directive Européenne 92/58/CEE.
- Ventilateur électrique conforme aux spécifications CE.

Une solution économique en conformité avec les normes les plus exigeantes...



- Disponible en 2 versions : portes pleines ou portes vitrées.
- Armoires autonomes pour améliorer l'environnement de travail des salles de préparation.
- Élimination des vapeurs dangereuses.
- Pas de raccordement ou d'évacuation à prévoir, solution sans génie civil.
- Témoin lumineux de fonctionnement du système de ventilation.
- Fenêtre de contrôle de la présence du filtre adapté à vos besoins.
- Filtre à charbon actif pour vapeurs organiques ou filtre à charbon actif polyvalent à haute efficacité testés à la norme NF X 15-211.
- Filtre anti-poussières, efficacité à 92% des particules < 3 µm.
- Grande facilité de remplacement de la cellule de charbon actif.
- Compteur horaire indiquant en permanence la durée totale d'utilisation de l'armoire. Après programmation, toutes les 60 heures, un signal sonore indique qu'il y a lieu de contrôler la saturation du filtre à charbon actif.

Caractéristiques Techniques

Compartment(s) de stockage :

- Construction en acier 10/10ème.
- Peinture époxy blanche RAL 9010.
- Pictogrammes normalisés produits "Inflammables", "Corrosifs", "Toxiques" ou "Nocifs".
- Étagères de rétention réglables en hauteur sur crémaillères.
- Bacs de rétention amovible en partie basse, hauteur 100 mm.
- Compartiments de stockage indépendants pour les modèles Larges.
- Portes battantes à fermeture à clef.
- Ventilation haute et basse : avec entrée d'air avec double grille au bas des portes. avec sortie en toiture Ø 100 mm et grilles.

Compartment « ventilation/filtration » :

- Ventilateur silencieux : 220-240 volts - 50 Hz; débit de 86 m³/heure; 0,1 A; 20 watt; niveau sonore de 43 dB(A) (hors flux d'air) avec prise et câble électrique - Protection IP54.
 - Compartiment à équiper d'un filtre moléculaire "Vapeurs Organiques" ou "Polyvalent"...
- Ces modèles peuvent être proposés en version à raccorder sur Extraction avec un Kit de Transformation.

Les Options à Prévoir

- Étagère supplémentaire.
- Filtres à charbon actif :

Les armoires sont livrées sans filtre à charbon actif.

- Vous devez en sélectionner un en fonction du type de produits que vous stockez.
- Surétagère et surbac de rétention en PVC pour les produits à tendance corrosive.
 - Tapis absorbants à placer au fond du bac de rétention (fournis en paquets de 10 feuilles).

Descriptif	Référence	Prix TTC
LES ARMOIRES ECOGAM À ÉQUIPER D'UN FILTRE		
Armoire Monocolonne Porte Pleine EcoGam (sans Filtre)	AFX 000300	1 742 €
Armoire Monocolonne Porte Vitrée EcoGam (sans Filtre)	AFX 010300	2 078 €
Armoire Double Portes Pleines EcoGam (sans Filtre)	AFX 000500	2 123 €
Armoire Double Portes Vitrées EcoGam (sans Filtre)	AFX 010500	2 781 €
LES FILTRES DE RECHANGE POUR LES ARMOIRES ECOGAM		
Filtre de Rechange "Vapeurs Organiques"	FCX 56	230 €
Filtre de Rechange "Vapeurs Polyvalentes"	FCX 58	295 €

Descriptif	Référence	Prix TTC
LES OPTIONS		
Dispositif Filtre Alarme (installé exclusivement en usine)	FC 50	326 €
Étagère Supplémentaire	FC 76	37 €
Sur-Étagère de rétention PVC - capacité de rétention 5 litres	FC 77	62 €
Bac de rétention PVC - capacité de rétention 24 litres	FC 78	82 €
Tapis absorbant (lot de 10)	FC 79	19 €
Kit de Transformation pour Raccordement extérieur	FC 89	116 €

Armoires de Sécurité Ventilées Filtrées à Tiroirs - Gamme Display



Une Nouvelle Gamme Signée ASECOS...

Plus de Confort et d'Ergonomie, pour cette nouvelle gamme d'armoires Ventilées Filtrées à Tiroirs.



- Grande capacité de stockage
- Excellent Rapport Qualité / Prix

Principales Caractéristiques:

- Vue directe et Manipulation facilitée du Matériel Stocké grâce à l'utilisation des Tiroirs...
 - Stockage de toutes les familles de produits et résistance au feu 30 Minutes
 - 2 Modèles proposés avec 4 Tiroirs ou avec 6 Tiroirs
 - Porte Battante Vitrée
 - Caisson de Ventilation et Filtration
- Stockage sécurisé et approuvé des liquides inflammables.
Tests de résistance au feu selon norme EN 14470-1, 30 minutes (selon GS et CE)
Conformité à la Norme de laboratoire EN 14727

Construction Robuste: porte à triple charnière.

Peinture époxy haute résistance aux agents chimiques et à la rayure.
Porte avec serrure à cylindre.
Conduite d'air intégré pour les raccordements extérieurs (Format DN 75)
Revêtement extérieur de l'armoire en gris anthracite RAL 7016

Porte Vitrée avec arrêt dans toutes les positions, et fermeture automatique en cas d'incendie grâce au thermo fusible.
Porte avec vitrage résistante au feu EI 30 selon EN 13501-2

Équipement intérieur 4 ou 6 tiroirs grande profondeur et grande capacité de stockage.

Revêtement Epoxy.
Dimensions 864 x 620 x 1947 mm (Utile 750 x 519 x 1626 mm).
Charge admissible 600 Kg (75 Kg par tiroir)
Renouvellement d'Air 6.3 m³/h.

Le Système de Ventilation Filtration:

Silencieux moins de 39 dB
Conforme ATEX: CE. Coffrage en acier époxy, extraction VDE et surveillance de saturation du filtre.
Alarme sonore et visuelle avec contact sec de report d'informations.
Rétention des vapeurs à hauteur de 99,999%.
Moteur 0,03 KW, 230 V 50 Hz. Alimentation 0,07 A. 2450 rpm.
Débit volumétrique (monté sur armoire) 25 m³/h
Filtre au charbon actif 4.2 Kg.



Caisson de ventilation avec filtration intégrée



Descriptif	Référence	Prix TTC
Armoire Ventilée Filtrée à 4 Tiroirs - Display	ASE 6130053	6 382 €
Armoire Ventilée Filtrée à 6 Tiroirs - Display	ASE 6130055	6 939 €
Filtre de Rechange Polyvalent pour Armoires Display	ASE 0024212	261 €



Armoires de sécurité ventilées filtrées Securimax 30 minutes pour produits inflammables

Une nouvelle gamme spécialement conçue pour le stockage des produits inflammables en conformité à la norme EN 14470-1

Pictogrammes normalisés conformes à la norme ISO 3864

Fermeture automatique des portes par système GROOM avec thermofusible



Bac-tiroir de rétention extractible et nettoyable facilement

Etagères de rétention réglables en hauteur par crémaillères avec circulation d'air en pourtour

Ce que dit la norme EN 14470-1 :

- **Protection Incendie:** en cas d'incendie l'armoire doit garantir que pendant au moins 15 minutes, son contenu ne contribuera pas à accroître les risques ou la propagation du feu.
- **Tests au Feu:** les armoires de cette gamme ont subi les tests de destruction au feu selon les normes EN 14470-1 de 2004 et EN 14470-2 de 2006 en laboratoire accrédité COFRAC
- **Volume de rétention:** le volume du bac de rétention doit pouvoir contenir au moins 110% du volume du plus gros récipient stocké dans l'armoire ou 10% du volume total stocké.
- **Construction:** les portes doivent être refermables automatiquement quelque soit leur position. Les différentes parois de l'armoire doivent être de construction identique et de même épaisseur. Matériaux constitutifs de type coupe feu selon les normes ISO 834-1 et EN 1363-1.
- **Les armoires doivent être munies de la signalétique adaptée:** pictogrammes conformes à la norme ISO 3864 "matières inflammables", "flamme nue interdite" et "interdiction de fumer", charge maximum admissible par étagère, capacité maximum du plus grand récipient pouvant être stocké, temps de résistance au feu et le rappel de maintien des portes fermées lorsque l'armoire n'est pas utilisée...
- **Ventilation:** les armoires doivent être munies d'orifices d'entrée et de sortie d'air à fermeture automatique en cas d'incendie permettant aussi le raccordement à une ventilation forcée ou à un caisson de filtration. Pour une armoire ventilée le renouvellement d'air doit être au moins égale à 10 fois le volume de d'armoire par heure, portes fermées.

Les modèles sont ici proposés avec une unité de filtration ou sans unité de Filtration en version "Passive"... (Le modèle sous paillasse n'est proposé qu'en version "passive").

Sur les modèles à Filtration les caissons sont équipés d'un Filtre adapté aux vapeurs inflammables.

Tous les modèles sont proposés en version Multirisque avec paroi étanche de séparation de l'enceinte en 2 compartiments distincts avec bacs de rétention individualisés.



Ce modèle n'existe pas en version compartimentée

AMS 70032 - Armoire «Passive» Securimax 30' - Sous Paillasse

Armoire sous paillasse 1115 x 630 x 635 mm, «Passive» (à raccorder sur une unité de filtration ou un système d'extraction)

Capacité de stockage 60 litres.

Poids 108 Kg

Existe en version compartimentée : AMS 71032

AMS 70033 - Armoire «Passive» Securimax 30' - Hauteur Comptoir

Armoire Comptoir 1092 x 537 x 1198 mm, «Passive» (à raccorder sur une unité de filtration ou un système d'extraction)

Capacité de stockage 113 litres.

Poids 170 Kg

Existe en version avec Filtre Vapeurs Organiques : AMS 7003350



AMS 70034 - Armoire «Passive» Sécurimax 30' - Monocolonne
Armoire Monocolonne 605 x 550 x 1980 mm, «Passive» (à raccorder sur une unité de filtration ou un système d'extraction)
Capacité de stockage 130 litres.
Poids 117 Kg

Existe en version :

- **Compartimentée - AMS 71034**

Modèle multirisques composé de 2 compartiments étanches de capacité de stockage 2 x 55 litres avec 2 bacs de rétention.

- Avec Filtre Vapeurs Organiques - AMS 7003450

- Avec Filtre Vapeurs Polyvalentes - AMS 7103451



Armoire «Ventilée Filtrée» Sécurimax 30' - Haute 2 Portes, compartimentée avec Filtre Vapeurs Polyvalentes - AMS 7103551

Existe en version :

- **Passive Sécurimax 30' - AMS 71035**

Armoire Haute 2 Portes 1115 x 550 x 1980 mm, «Passive» (à raccorder sur une unité de filtration ou un système d'extraction)
Capacité de stockage 250 litres.

Poids 210 Kg



Armoire «Ventilée Filtrée» Sécurimax 30' - Haute 2 Portes avec Filtre Vapeurs Organiques

Descriptif	Référence	Prix TTC
Armoire "Passive" Sécurimax 30' - Sous Paillasse	AMS 70032	1831 €
Armoire "Passive" Sécurimax 30' - Sous Paillasse, compartimentée	AMS 71032	2 050 €
Armoire "Passive" Sécurimax 30' - Hauteur Comptoir	AMS 70033	2 119 €
Armoire "Ventilée Filtrée" Sécurimax 30' - Hauteur Comptoir avec Filtre Vapeurs Organiques	AMS 7003350	3 363 €
Armoire "Passive" Sécurimax 30' - Monocolonne	AMS 70034	1 748 €
Armoire "Passive" Sécurimax 30' - Monocolonne, compartimentée	AMS 71034	2 175 €
Armoire "Ventilée Filtrée" Sécurimax 30' - Monocolonne avec Filtre Vapeurs Organiques	AMS 7003450	2 992 €
Armoire «Ventilée Filtrée» Sécurimax 30' - Monocolonne, compartimentée avec Filtre Vapeurs Polyvalentes	AMS 7103451	3 484 €
Armoire "Passive" Sécurimax 30' - Haute 2 Portes	AMS 70035	2 420 €
Armoire "Passive" Sécurimax 30' - Haute 2 Portes, compartimentée	AMS 71035	2 702 €
Armoire "Ventilée Filtrée" Sécurimax 30' - Haute 2 Portes avec Filtre Vapeurs Organiques	AMS 7003550	3 664 €
Armoire «Ventilée Filtrée» Sécurimax 30' - Haute 2 Portes, compartimentée avec Filtre Vapeurs Polyvalentes	AMS 7103551	4 011 €

Armoires ventilées à raccorder pour Acides/ Bases

- Armoires pour le Stockage Spécifique "Acides / Bases"
- Pictogrammes normalisés
- Ventilation forcée intégrée

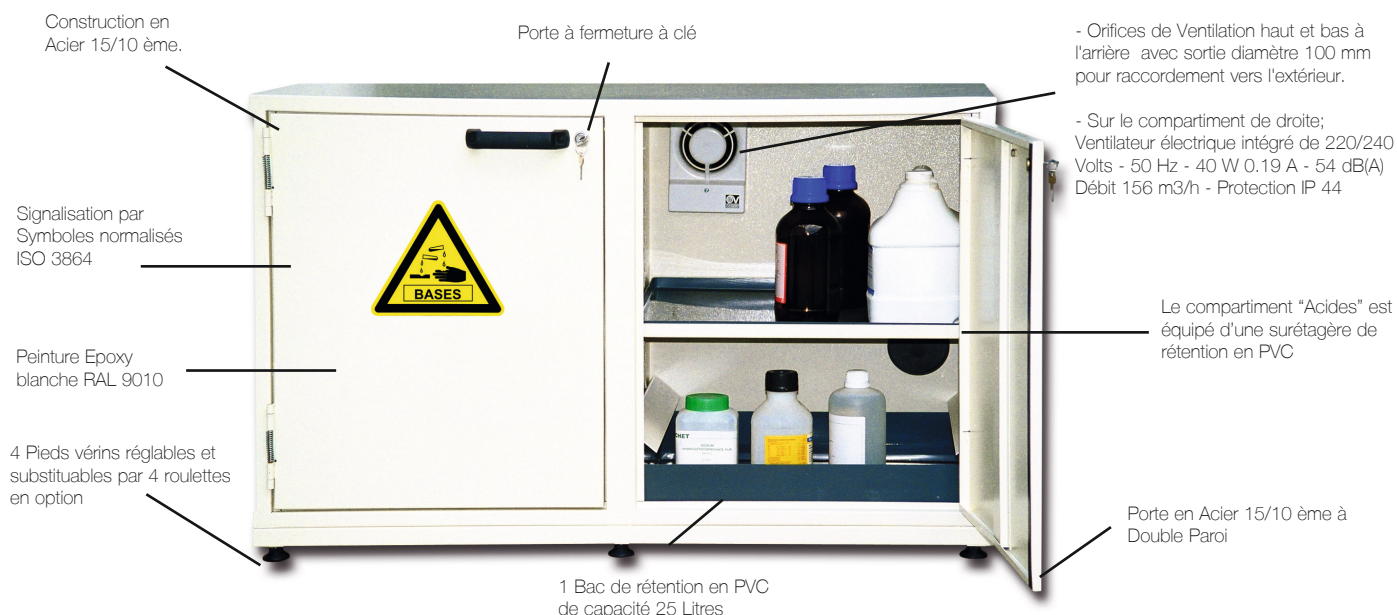

Armoire Basse à 2 Compartiments distincts "Acides/ Bases"

Dimensions extérieures : 670 x 1100 x 500 mm, poids 60 Kg
 Dimensions intérieures : 570 x 1050 x 450 mm
 Capacité de stockage 60 L (2 x 30 L)

- Orifices de Ventilation à l'arrière avec sortie diamètre 100 mm pour raccordement vers l'extérieur et ventilations basses.

- Ventilateur électrique 220/240 Volts - 50 Hz - 40 W 0.19 A - 54 dB(A)
 Débit 156 m3/h - Protection IP 44

2 Etagères réglables sur crémaillères.
 Le compartiment "Acides" est équipé de surétagères de rétention en PVC

1 Bac de rétention en PVC de capacité 25 Litres

Dimensions extérieures : 1830 x 560 x 500 mm (modèle ventilé : 2080 x 560 x 500 mm)
 poids 75 Kg
 Dimensions intérieures : 1730 x 510 x 450 mm
 Capacité de stockage : 110 L (2 x 55 L)

Construction en Acier 15/10 ème.

Peinture Epoxy blanche RAL 9010



"Ces Modèles ne conviennent pas pour les Solvants et autres produits Inflammables"

Descriptif	Référence	Prix TTC
Armoire Basse Ventilée pour Acides/ Bases à 2 Compartiments	AMS 565	1 115 €
Armoire Haute Ventilée pour Acides/ Bases à 2 Compartiments	AMS 675	2 385 €

Armoire Verticale à 2 Compartiments distincts - AMS 675 "Acides/ Bases"
 Ventilateur Intégré dans le Caisson Haut...

Armoires ventilées à raccorder pour réactifs et toxiques

- Armoires pour le stockage des produits toxiques et des poisons
- Les modèles coffres peuvent être intégrés dans les grandes armoires
- Symboles normalisés conformes à la Norme ISO 3864
- Ventilation forcée intégrée

Un Modèle recommandé pour le stockage des réactifs est proposé équipé d'une Sécurité active par ventilateur protection IP 44 de 90 m³/h de débit - Norme CEI

Construction en Acier 10/10^{ème} - Epoxy Blanc RAL 9010

Signalisation normalisée par symbole "Toxique" ISO 3864



Coffre pour Poisons 35 Litres
Dimensions extérieures : 380 x 470 x 205 mm poids 10 Kg
Capacité de stockage 12 L
Livré avec 2 étagères

Etagères en Acier 15/10^{ème} amovibles sur crémaillères

En option ces armoires peuvent être équipées d'un Coffre à poisons

Les modèles coffres peuvent être suspendus (fixation prévue) ou intégrés à l'intérieur des armoires

Coffres verrouillables à clé



Coffre pour Poisons 55 Litres
Dimensions extérieures : 580 x 470 x 205 mm poids 15 Kg
Capacité de stockage 19 L
Livré avec 4 étagères

Bac de rétention amovible d'une capacité de 50 Litres

Deux portes battantes à fermeture 3 points, verrouillables à clés

Armoire à Réactifs et Toxiques

Dimensions extérieures : 1975 x 1000 x 500 mm poids 100 Kg
Dimensions intérieures : 1970 x 980 x 480 mm
Capacité de stockage 250 L
Livré avec 3 étagères
Proposée en Option sans Ventilateur

“Ces Modèles ne conviennent pas pour les Solvants et autres produits Inflammables”

Descriptif	Référence	Prix TTC
Armoire Ventilée pour Réactifs et Toxiques	AMS 2010	1 906 €
Armoire pour Réactifs et Toxiques (Sans Ventilateur)	AMS 2000	1 655 €
Coffre à Poisons 12 Litres	AMS 520	182 €
Coffre à Poisons 19 Litres	AMS 522	252 €
Tiroir Coulissant pour AMS 2000 et AMS 2010	AMS 2001	276 €
Etagère supplémentaire pour AMS 2000 et AMS 2010	AMS 2002	103 €
Sur-Etagère de rétention PVC pour AMS 2000 et AMS 2010	AMS 2003	203 €

Armoires ventilées à raccorder - Gamme "Eco-V"

- Armoires pour le Stockage Spécifique "Acides / Bases"
- Pictogrammes normalisés
- Ventilation forcée intégrée

AVIS D'EXPERT !

L'extraction dans l'atmosphère assure l'élimination des vapeurs dangereuses dans l'enceinte et dans l'environnement immédiat de l'armoire.
Une attente doit être prévue à cet effet. Un kit de raccordement est nécessaire.
Cependant il est important d'être sensibilisé au fait que même si les quantités de vapeurs rejetées dans l'atmosphère sont négligeables, cette solution tout à fait sécuritaire participe un peu plus à la dégradation de l'Environnement...

Ventilateur Silencieux 220-240 V - 50 H, débit de 202 m³/heure; 0,2; 47 Watts. Niveau sonore de 49 dB(A) avec prise et câbles protégés.



Modèle "AF 2"

Enceinte simple Non Compartimentée
Dimensions extérieures :
1900 x 800 x 545 mm / poids 140 Kg
Dimensions intérieures :
1500 x 780 x 500 mm
4 Etagères
Capacité de stockage 140 L



Modèle "AF 2-2"

Enceinte simple Compartimentée
Dimensions extérieures :
1900 x 800 x 545 mm / poids 150 Kg
Dimensions intérieures :
1500 x 380/380 x 500 mm
8 Demi-étagères
Capacité de stockage 120 L



Modèle "AF 4-2"

Enceinte Double
Non Compartimentée
Dimensions extérieures :
1900 x 1600 x 545 mm
poids 140 Kg
Dimensions intérieures :
(1500 x 780 x 500 mm) x 2
8 Etagères
Capacité de stockage 280 L

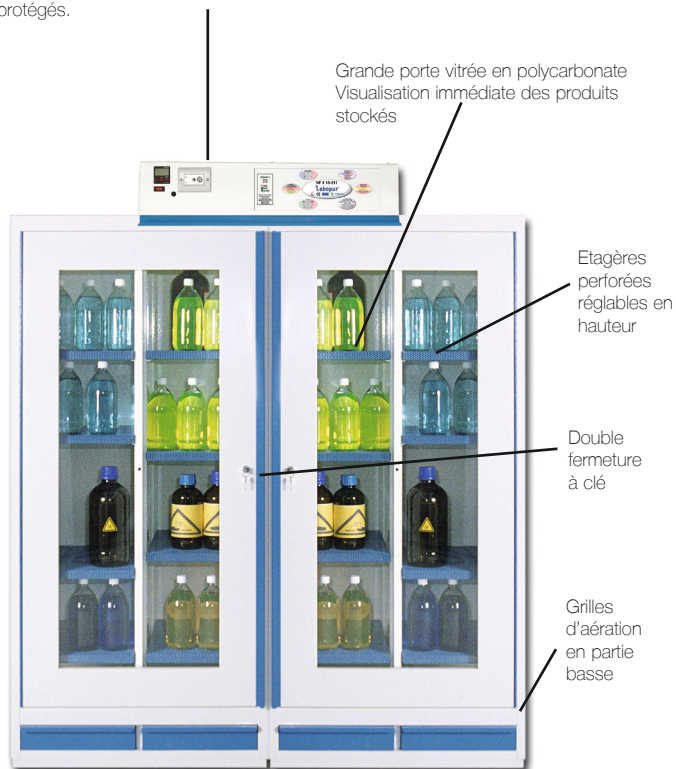

Grande porte vitrée en polycarbonate
Visualisation immédiate des produits
stockés

Etagères
perforées
réglables en
hauteur

Double
fermeture
à clé

Grilles
d'aération
en partie
basse

Construction
en Acier 15/10 ème,
Porte double paroi
Peinture époxy,
toutes surfaces

Modèle "AF 4-4"

Enceinte Double Compartimentée
Dimensions extérieures : 1900 x 1600 x 545 mm, poids 300 Kg
Dimensions intérieures : (1500 x 380/380 x 500 mm) x 2
16 Demi-étagères
Capacité de stockage 240 L

Bac-tiroir de rétention avec Tapis à haut pouvoir absorbant, accessible et nettoyable facilement

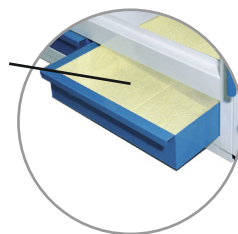

Modèle "AF 4-3"

Enceinte Double dont une des armoires est
Compartimentée
Dimensions extérieures :
1900 x 1600 x 545 mm
poids 290 Kg
Dimensions intérieures :
1500 x 780 x 500 mm
4 Etagères
+
1500 x 380/380 x 500 mm
8 Demi-étagères
Capacité de stockage 260 L

Descriptif	Référence	Prix TTC
Armoire Ventilée à Raccorder "AF 2" Simple Enceinte	AF 000210	2 983 €
Armoire Ventilée à Raccorder "AF 2-2" Simple Enceinte Compartimentée	AF 002210	3 299 €
Armoire Ventilée à Raccorder "AF 4-2" Double Enceinte Compartimentée	AF 004210	4 932 €
Armoire Ventilée à Raccorder "AF 4-3" Double Enceinte à 3 Compartiments	AF 004310	5 170 €
Armoire Ventilée à Raccorder "AF 4-4" Double Enceinte à 4 Compartiments	AF 004410	5 394 €
Etagère Supplémentaire	FC 70	119 €
Demi-Etagère Supplémentaire	FC 75	105 €
Kit de Raccordement sur Attente Extérieure	FC 90	167 €

Les équipements de ventilation et de filtration pour armoires de sécurité

- Deux solutions : Extraction ou Filtration
- Adaptation facile à tous les modèles d'armoires à usages spécifiques
- Caisson de Filtration à Cellule au charbon actif

Aspiration et Extraction de 100 mm de diamètre.

Pour le raccordement de l'Armoire au Caisson, et le raccordement du Caisson au conduit d'évacuation prévu à cet effet dans le local où se trouve l'armoire.

Moteur à Volute, monté sur Silent-Blocs .
Protection IP 44, débit maximum 215 m³ par heure.
Puissance 0,1 KW
Niveau sonore 55,5 dB (A), conforme à la Norme ISO 3744

Construction en Acier peint époxy Blanc RAL 9010

Interrupteur de mise sous tension

220-240 Volts Mono

Caisson de Ventilation

Dimensions : 225 x 305 x 195 mm
poids 9 Kg

Le ventilateur assure l'extraction des vapeurs toxiques confinées dans l'enceinte de stockage de produits dangereux.

Tous les modèles d'armoire peuvent être équipés de ce type de caisson.

Prévoir une alimentation électrique 220 V 50 Hz et une évacuation diamètre 100 à 125 mm.

Les produits chimiques stockés dans une armoire génèrent des émanations de vapeurs toxiques et corrosives.
Si un système de ventilation ou mieux de filtration n'est pas prévu, les vapeurs détériorent irrémédiablement l'armoire et se propagent dans l'espace environnant mettant en danger la santé des personnes qui travaillent dans le laboratoire.



Moteur à Volute, monté sur Silent-Blocs .
Protection IP 44, débit maximum 215 m³ par heure.
Puissance 0,1 KW
Niveau sonore 55,5 dB (A), conforme à la Norme ISO 3744

Les caissons de filtration assurent l'extraction des vapeurs toxiques confinées dans l'enceinte de stockage et leur purification lors de leur passage dans un filtre aux charbons actifs.

Les vapeurs rejetées dans l'environnement sont sans danger.

- Solution sans génie civil
- Montage simple et esthétique
- Adaptation facile entre l'orifice prévu sur le caisson et l'orifice de ventilation de l'armoire
- Liaison par tuyau souple ou rigide diamètre 100 mm



Aspiration de 100 mm de diamètre. Pour le raccordement de l'Armoire au Caisson.

Un filtre à charbon actif de type "Bougie" diamètre 145 mm x 325 mm. Fixé au ventilateur par 3 baïonnettes. L'Étanchéité est assurée par joint caoutchouc. Débit accepté 850 m³/h. Filtre à usage polyvalent à remplacer annuellement.

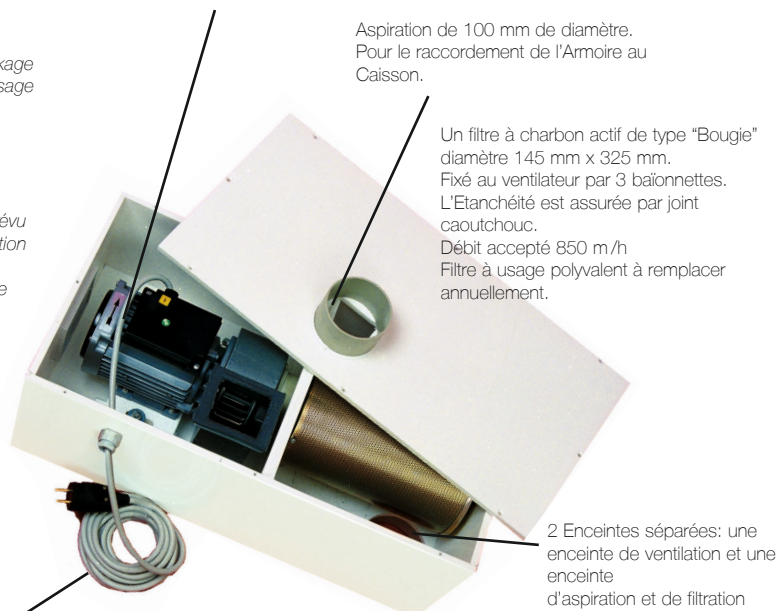

2 Enceintes séparées: une enceinte de ventilation et une enceinte d'aspiration et de filtration

220-240 Volts Mono

Caisson de Filtration Acier ou PVC Cellulaire

Dimensions : 235 x 600 x 200 mm - poids 15 Kg

Le caisson "Acier" s'adapte sur toutes les armoires pour produits à vapeurs nocives, inflammables et moyennement corrosives.

Le caisson "PVC Cellulaire" s'adapte sur toutes les armoires pour produits à vapeurs fortement corrosives.

Prévoir une alimentation électrique 220 V 50 Hz.

Descriptif	Référence	Prix TTC
Caisson Acier de Ventilation à Raccorder sur extraction	AMS 3000	621 €
Caisson Acier de Ventilation et Filtration	AMS 4000	1 113 €
Caisson PVC Cellulaire de Ventilation et Filtration	AMS 5000	1 248 €
Filtre type "Bougie" Polyvalent de rechange	AMS 6000	296 €
Kit de Raccordement du Caisson sur l'Armoire	AMS 6050	115 €
Gaine souple diamètre 100 mm au mètre	AMS 6300	53 €
Raccord de Gaine diamètre 100 mm	AMS 6305	30 €
Croix en PVC diamètre 100 mm	AMS 6307	85 €
Coude à 90° en PVC diamètre 100 mm	AMS 6311	64 €
Volet de réglage manuelle diamètre 125 mm	AMS 6315	178 €
"T" en PVC diamètre 100 mm	AMS 6317	52 €
Réducteur en PVC diamètre 100/75 mm	AMS 6318	21 €
Réducteur en PVC diamètre 125/100 mm	AMS 6319	21 €
Chaise de Montage pour Ventilateur ou Caisson	AMS 3066	178 €

Les unités de ventilation et de filtration pour armoires de sécurité

- Adaptation facile à tous les modèles d'armoires
- Caisson de Filtration à Cellule au charbon actif - Testé à la Normes NFX 15-211-2009 Classe II
- Unités bien adaptées aux Armoires pour produits Inflammables
- Ce modèle peut être transformé en unité de ventilation à raccorder sur extraction par adaptation d'un kit FC 5892
- Filtre Polyvalent "Corg-II" ou Filtre pour Vapeurs Organiques "Org-II" à commander avec votre caisson.

L'Unité de Ventilation et filtration assure l'extraction des vapeurs toxiques confinées dans l'enceinte de stockage et leur purification lors de leur passage dans un filtre aux charbons actifs. Les vapeurs rejetées dans l'environnement sont sans danger.

- Solution sans génie civil
- Montage simple et esthétique
- Adaptation facile entre l'orifice prévu sur le caisson et l'orifice de ventilation de l'armoire
- Liaison par tuyau souple ou rigide diamètre 100 mm

Téte de Contrôle ponctuel de saturation du filtre à l'aide de Tubes Réactifs (Pompe et Tubes à Commander séparément)

Construction en Acier 15/10 ème, Porte double paroi



Fenêtre de Contrôle de la présence du filtre adapté à vos besoins (couleurs normatives)

Caisson de Ventilation et de Filtration avec Ventilateur à Volute 55,5 db (A) et cellule filtrante au charbon actif. Ventilateur 220V, 50Hz 215 m³/heure de débit. Protection IP 44

La cellule filtrante est composée d'un Filtre à Charbon Actif spécialisé, traité en fonction des produits stockés et d'un Filtre Anti-poussières efficace à 92% des particules < 3µ

CAISSON LIVRÉ SANS FILTRE

Pictogrammes normalisés conformes à la norme ISO 3864

Interrupteur avec Témoin Lumineux de fonctionnement du Système de Ventilation, et compteur horaire indiquant en permanence la durée d'utilisation de l'armoire, pour le renouvellement des filtres et l'entretien général du caisson...



Unité de Ventilation et Filtration Polyvalente
Dimensions : 460 x 460 x 310 mm
Prévoir une alimentation électrique 220 V 50 Hz.

Pour toutes nos Solutions, Pensez à commander les accessoires de raccordement: gaines souples, raccords de gaine, réducteurs éventuels, ...



Descriptif	Référence	Prix TTC
Unité de Ventilation et Filtration (Sans Filtre)	AMS 5882	1 015 €
Filtre Polyvalent (Vapeurs Corrosives et Organiques) - CORG-II	AMS 5888	295 €
Filtre Vapeurs Organiques - ORG-II	AMS 5890	230 €
Kit d'Adaptation pour Rejet Extérieur	AMS 5892	116 €
Kit de Raccordement du Caisson sur l'Armoire	AMS 6050	115 €
Gaine souple diamètre 100 mm au mètre	AMS 6300	53 €



Peinture époxy, toutes surfaces

Aspiration de 100 mm de diamètre. Pour le raccordement de l'Armoire au Caisson. Le caisson possède 2 sorties, il permet de connecter 2 armoires en toute sécurité!

Les unités de ventilation et de filtration - Gamme ChemTrap

- Système de filtration autonome pour armoires de sécurité
- Système permettant de rendre autonome toutes armoires de sécurité, même les modèles "sous paillasse"
- Installation simple et rapide

NOUVEAU
Compatible avec de nombreuses armoires de sécurité : Asecos, Duperrhal, etc.



Le Caisson de Filtration ChemTrap™ permet aux laboratoires déjà équipés d'une armoire de sécurité de bénéficier également d'une protection contre le risque chimique inhalatoire.

Les points forts de ChemTrap™:

- Protection du personnel de laboratoire par l'élimination des émanations de produits chimiques par filtration.
- Adaptable à de nombreux modèles d'armoires de sécurité hautes et basses.
- Contribue à la purification de l'air de la pièce.

Les Plus du Dispositif ChemTrap™:

- Système permettant de rendre autonome toutes les armoires de sécurité
- Installation simple et rapide
- Élimine le raccordement aéraulique de l'armoire de sécurité
- S'adapte à de nombreux modèles d'armoires de sécurité
- Détection automatique de la saturation des filtres

2 Caissons spécifiques

CTH 402 pour les armoires hautes
CTV 201 pour les armoires basses

Caractéristiques techniques:

- 1 Ventilateur 50 m3/h sur l'Unité Verticale CTV 201**
- 1 Ventilateur 75 m3/h sur l'Unité Verticale CTH 402**
- Alimentation 230 V / 50 Hz - Puissance 19 W 0.1 A
- Colerette d'adaptation aux armoires de diamètre 75 à 110 mm

Dimensions:

- CTV 201 : L 390 x p 570 x H 267 mm
- CTH 402 : L 200 x p 537 x H 587 mm

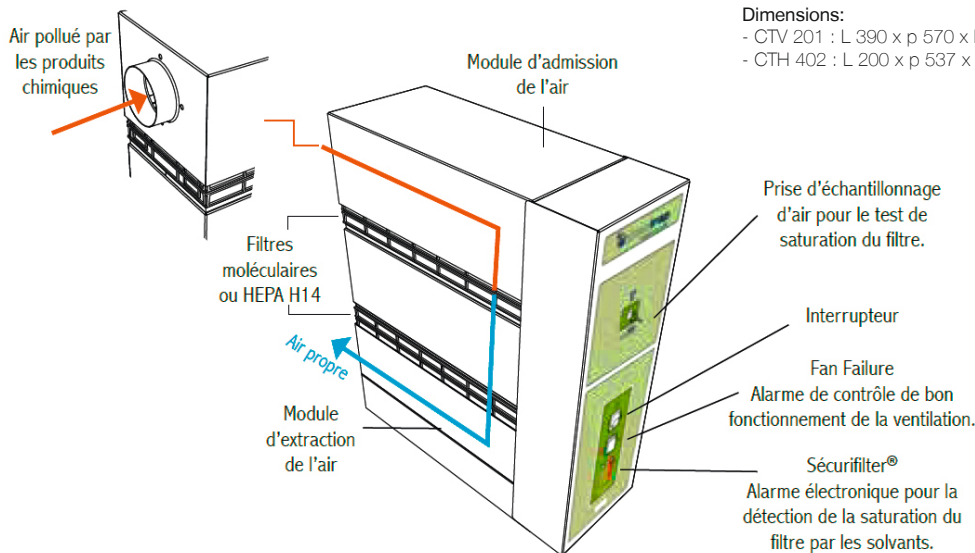

Modèles proposés sans Filtre, à équiper du filtre adapté aux catégories de produits stockés, vapeurs organiques «AS», vapeurs corrosives à usage polyvalent «BE+», ou poudres «HP»...

Descriptif	Référence	Prix TTC
Unité de Ventilation et Filtration (Sans Filtre) - ChemTrap Verticale avec Fan Failure	CTV 20102	1 746 €
Unité de Ventilation et Filtration (Sans Filtre) - ChemTrap Verticale avec Fan Failure et SécuriFilter	CTV 20103	2 580 €
Unité de Ventilation et Filtration (Sans Filtre) - ChemTrap Horizontale avec Fan Failure	CTH 40202	1 478 €
Unité de Ventilation et Filtration (Sans Filtre) - ChemTrap Horizontale avec Fan Failure et SécuriFilter	CTH 40203	2 284 €
Filtre AS (Vapeurs Organiques) pour CTV 201**	CTF1/AS	237 €
Filtre BE+ (Vapeurs Polyvalentes et Corrosives) pour CTV 201**	CTF1/BE+	371 €
Filtre HP (Poudres, HEPA H14) pour CTV 201**	CTF1/HP	339 €
Filtre AS (Vapeurs Organiques) pour CTV 402**	CTF2/AS	237 €
Filtre BE+ (Vapeurs Polyvalentes et Corrosives) pour CTV 402**	CTF2/BE+	371 €
Filtre HP (Poudres, HEPA H14) pour CTV 402**	CTF2/HP	339 €

Modèles Verticaux pour armoires basses ou Horizontaux pour armoires hautes, proposés en 2 versions:

- avec Prise d'Echantillonnage et Fan Failure
- avec Prise d'Echantillonnage, Fan Failure et SécuriFilter



H 402 : pour armoires de sécurité haute



V 201 : pour armoires de sécurité basse

Armoires de sécurité multirisques

- Armoires pour le Stockage Spécifique 1, 2, 3, 4 Compartiments...etc
- Ventilation passive centralisée avec grille pare-flammes
- Ventilation Forcée en Option
- Modèles à Assembler et Aménager selon les Besoins, nombre de compartiments, portes pleines ou portes vitrées



Ventilation centralisée avec grilles pare flammes (sortie générale en partie haute diamètre 100 mm) sur tous les modèles de la gamme)

Serrure individuelle par compartiment

Etagères de Rétention réglables sur crémaillères

Pour les produits Corrosifs, adaptez les compartiments en ajoutant des surétagères de rétention en PVC et un bac de rétention PVC...



AMS 116230 - Armoire 3 Compartiments - 3 Portes Pleines
Armoire à 3 Compartiments distincts: "Acides / Bases / Solvants"
Dimensions extérieures 560 x 545 x 1825 mm, poids 95 Kg
Capacité de stockage 90 L (3 x 30 L)
(Rétention 90 Litres = 3 x 30 L)
3 Etagères acier (1 par compartiment) + 3 Bacs de rétention acier

AMS 116240 - Armoire à 4 Compartiments distincts
Dimensions extérieures : 1100 x 545 x 1825 mm, poids 190 Kg
Capacité de stockage 220 L (4 x 55 L)
(Rétention 156 Litres = 4 x 39 L)
8 Etagères acier (2 par compartiment) + 4 Bacs de rétention acier

AMS 11610 - Armoire 1 Compartiment - 1 Porte Pleine

Armoire à 1 Compartiment "Inflammable" par exemple
Dimensions extérieures
560 x 545 x 1825 mm, poids 55 Kg
Capacité de stockage 150 L (Rétention 40 Litres)
3 Etagères acier + 1 Bac de rétention acier



AMS 11617 - Armoire 1 Compartiment - 1 Porte Vitrée



AMS 116247 - Armoire 4 Compartiments - 2 Portes Vitrées

Armoire à 4 Compartiments distincts et 2 portes battantes vitrées
Dimensions extérieures : 1100 x 545 x 1825 mm, poids 190 Kg
Capacité de stockage 220 L (4 x 55 L) (Rétention 156 Litres = 4 x 39 L)
8 Etagères acier (2 par compartiment) + 4 Bacs de rétention (1 acier + 1 PVC)

AVIS D'EXPERT !

Comme sur toutes les armoires de sécurité, un Caisson Ventilé à raccorder sur une extraction ou Ventilé Filtré sans raccordement peut être adapté.
Pour plus d'informations sur ces caissons reportez vous au pages correspondantes de ce catalogue...



AMS 11620 - Armoire 2 Compartiments - 2 Portes Pleines

Armoire à 2 Compartiments distincts: "Acides / Bases" par exemple
Dimensions extérieures 560 x 545 x 1825 mm, poids 65 Kg
Capacité de stockage 110 L (2 x 55 L)
(Rétention 70 Litres = 2 x 35 L)
4 Etagères acier (2 par compartiment) + 2 Bacs de rétention acier

Descriptif	Référence	Prix TTC
Armoire 1 Compartiment - 1 Porte Pleine	AMS 11610	776 €
Armoire 1 Compartiment - 1 Porte Vitrée "Nouveau"	AMS 11617	834 €
Armoire 2 Compartiments - 2 Portes Pleines	AMS 11620	1 060 €
Armoire 3 Compartiments - 3 Portes Pleines	AMS 116230	1 504 €
Armoire 4 Compartiments - 4 Portes Pleines	AMS 116240	2 117 €
Armoire 4 Compartiments - 2 Portes Vitrées "Nouveau"	AMS 116247	2 190 €
Kit Produits Corrosifs (1 Bac PVC + 1 Surétagère)	AMS 11601	144 €
Kit Produits Corrosifs (2 Bacs PVC + 2 Surétagères)	AMS 11602	288 €
Caisson Acier de Ventilation à Raccorder sur extraction	AMS 3000	621 €
Caisson Acier de Ventilation et Filtration	AMS 4000	1 113 €
Caisson PVC Cellulaire de Ventilation et Filtration	AMS 5000	1 248 €
Filtre type "Bougie" Polyvalent de rechange	AMS 6000	296 €
Unité de Ventilation et Filtration (Sans Filtre)	AMS 5882	1 015 €
Filtre Polyvalent (Vapeurs Corrosives et Organiques) - CORG-II	AMS 5888	295 €
Filtre Vapeurs Organiques - ORG-II	AMS 5890	230 €
Kit de Raccordement du Caisson sur l'Armoire	AMS 6050	115 €



Armoires de sécurité multirisques - Gamme Asecos

- Une nouvelle gamme signée ASECOS...
- Plus de confort et d'ergonomie, pour cette nouvelle gamme d'armoires multirisques.
- Grande capacité de stockage
- Excellent rapport Qualité / Prix
- Un stockage parfaitement séparé des différentes catégories de produits
- La petite révolution : "L'étagère / Tiroir" En partie basse... Version "Confort"

Stockage sécurisé et approuvé pour toutes les familles de produits.

ARMOIRE PASSIVE AVEC POSSIBILITÉ D'ADAPTER UN CAISSON DE VENTILATION ET/ OU DE FILTRATION OPTIONNEL

Construction Robuste et durable grâce à une conception totalement soudée étanche et indéformable.
 Peinture époxy haute résistance aux agents chimiques et à la rayure.
 Porte à double paroi avec poignée serrure à cylindre.
 Chaque compartiment s'ouvre et se ferme individuellement.
 Conduite d'air intégré pour les raccordements extérieurs (Format DN 75)
 Revêtement extérieur de l'armoire en gris anthracite RAL 7016



Portes Battantes à Poignée serrure

2 Modèles proposés
 3 Compartiments ou
 4 Compartiments



Système d'étiquetage MultiRisk
 étiquetage facile et fonctionnel pour chaque compartiment avec le système d'étiquetage disponible



Armoire Asecos Multirisques à 4 Compartiments "Confort" - ASE 80350807

1 compartiment contient 1 étagère en acier revêtu d'époxy avec 1 bac de rétention au sol zingué et 1 caillebotis zingué
 2 compartiments du bas contiennent chacun 2 étagères coulissantes avec un bac PE

Dimensions 1055 x 520 x 1950 mm - Poids 75 Kg
 Dimensions des compartiments 475 x 493 x 907 mm
 Capacité 600 Kg (50 kg par étagère ou 15 Kg pour les étagères coulissantes)
 Capacité du bac de rétention 22 Litres
 Ventilation naturelle (Passive) de 9m³/h

Existe en version "Classique" sans les 2 compartiments du bas, qui contiennent chacun 2 étagères coulissantes avec un bac Polyéthylène - ASE 80350805

Armoire Asecos Multirisques à 3 Compartiments "Confort" - ASE 80450812

les compartiments du haut contiennent chacun 1 étagère en acier revêtu d'époxy avec 1 bac de rétention au sol zingué et 1 caillebotis zingué, les compartiments du bas contiennent chacun 2 étagères coulissantes avec un bac PE

Dimensions 545 x 520 x 1950 mm - Poids 51 Kg
 Dimensions des compartiments 486 x 493 x 593 mm
 Capacité 300 Kg (50 kg par étagère ou 15 Kg pour les étagères coulissantes)
 Capacité du bac de rétention 22 Litres
 Ventilation naturelle (Passive) de 4.4m³/h

Existe en version "Classique" sans les 2 compartiments du bas, qui contiennent chacun 2 étagères coulissantes avec un bac Polyéthylène - ASE 80450809

Descriptif	Référence	Prix TTC
Armoire Asecos Multirisques à 4 Compartiments	ASE 80350805	2 323 €
Armoire Asecos Multirisques "Confort" à 4 Compartiments	ASE 80350807	2 584 €
Armoire Asecos Multirisques à 3 Compartiments	ASE 80450809	1 684 €
Armoire Asecos Multirisques "Confort" à 3 Compartiments	ASE 80450812	1 798 €

AVIS D'EXPERT !

Le Caisson de Filtration ChemTrap™ permet aux laboratoires déjà équipés d'une armoire de sécurité de bénéficier également d'une protection contre le risque chimique inhalatoire. Pour plus d'informations sur ces caissons reportez vous au pages correspondantes de ce catalogue...





Armoires de sécurité à tiroirs - Gamme Asecos

- Une Nouvelle Gamme Signée ASECOS...
- Plus de confort et d'ergonomie, pour cette nouvelle gamme complète d'armoires à Tiroirs.
- Grande capacité de stockage
- Excellent rapport Qualité / Prix
- Un Stockage parfaitement séparé des différentes catégories de produits en 2 compartiments

Stockage sécurisé et approuvé de toutes les familles de produits sauf Inflammables*

(pour ces derniers vous devez choisir la gamme "Display"). Conformité GS et EN 14727.

ARMOIRE PASSIVE AVEC POSSIBILITÉ D'ADAPTER UN CAISSON DE VENTILATION ET/ OU DE FILTRATION OPTIONNEL



2 modèles proposés monocolonne à 2 portes ou double colonnes à 2 portes

Chaque compartiment est équipé d'étagères extractibles avec bac de rétention autobloquant. L'ensemble (étagère + bac) constituant un tiroir de grande capacité, parfaitement étanche... Facile à manipuler et à nettoyer. Le bac pouvant facilement être détaché de son étagère, il peut ainsi être transporté directement jusqu'au poste de travail...

Stockage parfaitement séparé des différentes catégories de produits en 2 compartiments

Le Modèle monocolonne se décline en 2 versions: 4 Tiroirs (2 par compartiment) ou 6 Tiroirs (3 par compartiment).

Portes Battantes à Poignée et serrure



Étagères coulissantes
construction solide et de qualité supérieure avec bac de rétention amovible



Armoire Double colonne à Tiroirs -
"2 Compartiments / 8 Tiroirs" - ASE 61230607

Dimensions 1197 x 603 x 1965 mm - Poids 160 Kg
Dimensions des compartiments 485 x 570 x 1869 mm
Capacité 25 kg par étagère coulissante.
Capacité de stockage du Tiroir 18 Litres
Ventilation naturelle (Passive) de 18,5 m³/h

Existe en version Armoire Double colonne à Tiroirs -
"2 Compartiments / 12 Tiroirs" - ASE 61230608

Armoire Monocolonne à Tiroirs -
"2 Compartiments / 4 Tiroirs" - ASE 61230614

Dimensions 597 x 603 x 1965 mm - Poids 125 Kg
Dimensions des compartiments 485 x 570 x 833/914 mm
Capacité 25 kg par étagère coulissante.
Capacité de stockage du Tiroir 18 Litres
Ventilation naturelle (Passive) de 7.6m³/h

Existe en version Monocolonne à Tiroirs -
"2 Compartiments / 6 Tiroirs" - ASE 61230615

Descriptif	Référence	Prix TTC
Armoire Monocolonne à Tiroirs - "2 Compartiments / 4 Tiroirs"	ASE 61230614	2 357 €
Armoire Monocolonne à Tiroirs - "2 Compartiments / 6 Tiroirs"	ASE 61230615	2 565 €
Armoire Double colonne à Tiroirs - "2 Compartiments / 8 Tiroirs"	ASE 61230607	3 559 €
Armoire Double colonne à Tiroirs - "2 Compartiments / 12 Tiroirs"	ASE 61230608	3 974 €

AVIS D'EXPERT !

Le Caisson de Filtration ChemTrap™ permet aux laboratoires déjà équipés d'une armoire de sécurité de bénéficier également d'une protection contre le risque chimique inhalatoire. Pour plus d'informations sur ces caissons reportez vous au pages correspondantes de ce catalogue...

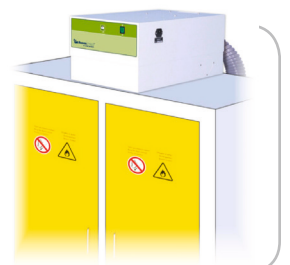

Armoires multirisques à tiroirs verticaux

- Composition d'ensembles de stockage multirisques par association de modules
- Tiroirs verticaux à extraction totale pour un accès facile aux produits stockés
- Dispositifs de filtration ou de ventilation forcée en options



Descriptif	Référence	Prix TTC
Armoire à Tiroirs Verticaux - Simple Colonne	AMS 661	1 117 €
Armoire à Tiroirs Verticaux - Double Colonne	AMS 662	2 233 €
Armoire à Tiroirs Verticaux - Triple Colonne	AMS 663	3 348 €
Armoire à Tiroirs Verticaux - Quadruple Colonne	AMS 664	4 464 €
Etagère de rétention supplémentaire	AMS 670	37 €
Sur Etagère en PVC	AMS 671	64 €

AVIS D'EXPERT !

Comme sur toutes les armoires de sécurié , un Caisson Ventilé à raccorder sur une extraction ou Ventilé Filtré sans raccordement peut être adapté. Pour plus d'informations sur ces caissons reportez vous au pages correspondantes de ce catalogue...

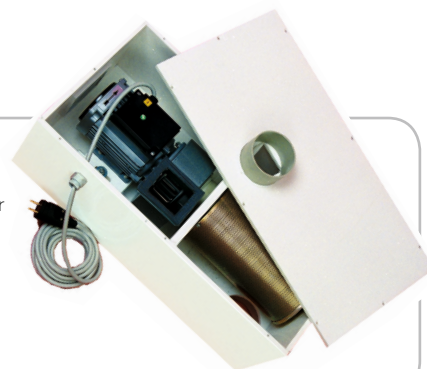

Armoires anticorrosion

- Armoires pour le stockage de produits très corrosifs tels que les Acides et les Bases
- Construction en PVC Cellulaire
- Symboles normalisés conformes à la Norme ISO 3864
- Ventilation forcée en option

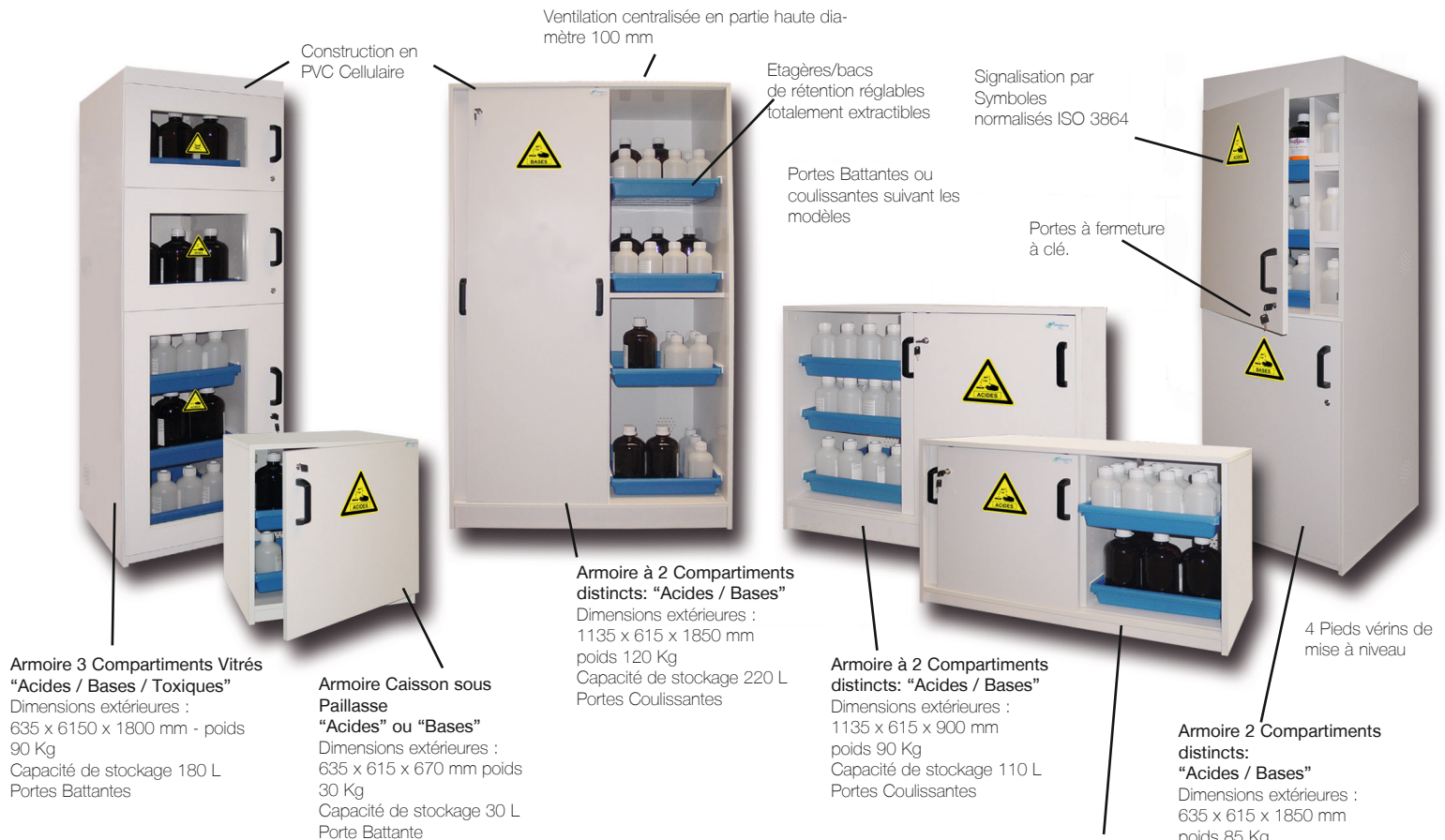

Armoire 3 Compartiments Vitrés "Acides / Bases / Toxiques"
Dimensions extérieures : 635 x 6150 x 1800 mm - poids 90 Kg
Capacité de stockage 180 L
Portes Battantes

Armoire Caisson sous Paillasse "Acides" ou "Bases"
Dimensions extérieures : 635 x 615 x 670 mm poids 30 Kg
Capacité de stockage 30 L
Porte Battante

Armoire à 2 Compartiments distincts: "Acides / Bases"
Dimensions extérieures : 1135 x 615 x 1850 mm
poids 120 Kg
Capacité de stockage 220 L
Portes Coulissantes

Armoire à 2 Compartiments distincts: "Acides / Bases"
Dimensions extérieures : 1135 x 615 x 900 mm
poids 90 Kg
Capacité de stockage 110 L
Portes Coulissantes

Armoire 2 Compartiments distincts: "Acides / Bases"
Dimensions extérieures : 635 x 615 x 1850 mm
poids 85 Kg
1. Compartiment secondaire permet d'isoler certains flaconnages
Capacité de stockage 90 L
Portes Battantes

Armoire à 2 Compartiments distincts: "Acides / Bases" sous Paillasse
1135 x 615 x 670 mm poids 70 Kg
Capacité de stockage 60 L
Portes Coulissantes

Descriptif	Référence	Prix TTC
Caisson sous Paillasse PVC Cellulaire pour Acides 30 L	AMS 8031	1 258 €
Caisson sous Paillasse PVC Cellulaire pour Bases 30 L	AMS 8032	1 258 €
Armoire sous Paillasse PVC Cellulaire pour Acides/ Bases 60 L	AMS 8061	2 098 €
Armoire Verticale PVC Cellulaire pour Acides/ Bases 90 L	AMS 8091	2 292 €
Armoire Comptoir PVC Cellulaire pour Acides/ Bases 110 L	AMS 8111	2 746 €
Armoire Haute PVC Cellulaire pour Acides/ Bases 220 L	AMS 8221	3 348 €
Armoire Vitrée 3 Compartiments PVC Cellulaire pour Acides/ Bases/ Toxiques 180 L	AMS 8321	2 420 €
Etagère Supplémentaire (préciser le modèle d'armoire à la commande)	AMS 8001	60 €
Caisson Acier de Ventilation à Raccorder sur extraction	AMS 3000	621 €
Caisson Acier de Ventilation et Filtration	AMS 4000	1 113 €
Caisson PVC Cellulaire de Ventilation et Filtration	AMS 5000	1 248 €
Filtre type "Bougie" Polyvalent de rechange	AMS 6000	296 €
Unité de Ventilation et Filtration (Sans Filtre)	AMS 5882	1 015 €
Filtre Polyvalent (Vapeurs Corrosives et Organiques) - CORG-II	AMS 5888	295 €
Filtre Vapeurs Organiques - ORG-II	AMS 5890	230 €
Kit de Raccordement du Caisson sur l'Armoire	AMS 6050	115 €

AVIS D'EXPERT !

Comme sur toutes les armoires de sécurité, un Caisson Ventilé à raccorder sur une extraction ou Ventilé Filtré sans raccordement peut être adapté.
Pour plus d'informations sur ces caissons reportez vous au pages correspondantes de ce catalogue...

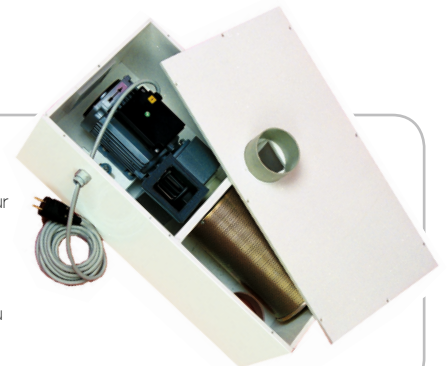

Armoires de sureté et d'atelier

- Solution économique de stockage des produits dangereux
- Visualisation Immédiate des produits stockés, grâce aux Modèles Vitrés
- Conformes aux articles 5162 et 5170 du code de santé publique et aux recommandations de l'INRS

Armoire de Sureté Vitrée Large pour "Toxiques"

Dimensions extérieures :
1975 x 1000 x 400 mm poids 100 Kg.
Existe aussi pour "Corrosifs" ou "Inflammables"*
(* Faiblement inflammables)

Portes vitrées en
verre antichoc, épais-
seur 4 mm



4 Etagères de rétention
réglables sur crémaillères

Bac de rétention amovible.
Grande hauteur 100 mm

Portes battantes à
fermeture à clés

Construction en Acier
10/10 ème double paroi.
Peinture époxy Blanche
RAL 9010

Construction en Acier Monobloc.
Peinture Epoxy (Corps Gris ral 7035,
Portes Jaunes ral 1023)

Solution économique
pour le stockage des
produits dangereux

Armoire de Sureté Vitrée Monocolonne pour "Toxiques"

Dimensions extérieures :
1975 x 530 x 400 mm poids 100 Kg
Existe aussi pour "Corrosifs" ou "Inflammables"*
(* Faiblement inflammables)

Pictogrammes normalisés conformes aux
normes NFX 08.003 et ISO 3864
Fournies avec pictogrammes "Corrosifs",
"Toxiques", "Inflammables", à apposer selon
l'utilisation choisie



Orifices de ventilation
haut et bas

Les armoires comptoirs,
Hauteur 1000 mm, sont
équipées d'un plan de
travail en caoutchouc.

Portes battantes ouverture 110°
avec serrure 3 points

Etagères type Bacs de Rétention de
hauteur 50 mm. Charge uniformément
répartie de 80 kg max.
Réglables au pas de 15 mm

Descriptif	Référence	Prix TTC
Armoire de Sureté Vitrée Simple "Toxiques"	AMS 1490	1 084 €
Armoire de Sureté Vitrée Double "Toxiques"	AMS 1491	1 534 €
Armoire de Sureté Vitrée Simple "Nocifs et Irritants"	AMS 1492	1 084 €
Armoire de Sureté Vitrée Double "Nocifs et Irritants"	AMS 1493	1 534 €
Etagère supplémentaire pour Armoire de Sureté Vitrée Simple	AMS 1495	37 €
Etagère supplémentaire pour Armoire de Sureté Vitrée Double	AMS 1496	45 €
Armoire d'Atelier - Comptoir 1 Porte	AMS 14050	503 €
Armoire d'Atelier - Comptoir 2 Portes	AMS 14110	585 €
Armoire d'Atelier - Haute 1 Porte	AMS 14150	577 €
Armoire d'Atelier - Haute 2 Portes	AMS 14300	873 €
Etagère supplémentaire pour Armoire d'Atelier - 1 Porte	AMS 14153	58 €
Etagère supplémentaire pour Armoire d'Atelier - 2 Portes	AMS 14303	76 €
Unité de Ventilation et Filtration (Sans Filtre)	AMS 5882	1 015 €
Filtre Polyvalent (Vapeurs Corrosives et Organiques) - CORG-II	AMS 5888	295 €
Filtre Vapeurs Organiques - ORG-II	AMS 5890	230 €
Kit de Raccordement du Caisson sur l'Armoire	AMS 6050	115 €
Filtre Vapeurs Organiques - ORG-II	AMS 5890	230 €

Armoires de Sureté à Portes Pleines

profondeur 500 mm proposées:
en 2 largeurs: 500 mm (1 porte) ou 930 mm (2 portes)
et en 2 hauteurs 1000 mm ou 1950 mm

Armoires de sûreté polyvalentes à tiroirs & armoires d'infirmérie



ARMOIRES DE SURETÉ POLYVALENTES À TIROIRS



Armoire Polyvalente Haute à Tiroirs - 1 Porte - AMS 15150
Dimensions 500 x 500 x 1950 mm 72 Kg - capacité de stockage 150 Litres

Armoire Polyvalente Haute à Tiroirs - 2 Portes - AMS 15300
Dimensions 950 x 500 x 1950 mm 102 Kg - capacité de stockage 300 Litres

Les Armoires Polyvalentes de sûreté à Tiroirs, sont des solutions très pratiques pour le stockage des produits dangereux aussi bien dans un atelier, que dans un dépôt phytosanitaire, ou une Infirmérie... L'Intérêt de ces modèles, est de permettre d'abriter des produits dangereux, même de grands volumes, grâce aux tiroirs sur coulisses à billes...
Ce sont des équipements évidemment très ergonomiques qui facilitent la gestion et la manipulation des contenants.

Modèles conformes aux articles R5132-66 et 68 du code de la santé publique et conformes aux recommandations de l'INRS.
Pictogrammes normalisés conformes aux normes NFX08.003 et ISO 3864

Etagères de type bacs de rétention montés sur rails coulissants très robustes.

Dispositif de blocage des tiroirs en position rentrée lorsqu'un tiroir est déjà sorti, pour éviter tout basculement...

Possibilité de fixation murale pour une plus grande sécurité.

Armoires livrées avec 4 pictogrammes normalisés "Inflammable" (x1), "Toxiques" (x1) et "Corrosifs" (x2) à apposer selon vos besoins.

Construction en acier 8/10ème
Peinture époxy grises RAL 7035.

Equipement spécifique:

- 3 Etagères de type bac de rétention en acier, hauteur 50 mm sur rails coulissants

- 1 Bac de rétention grande profondeur 80 mm sur rails coulissants en partie basse de l'armoire.

Armoires Passives équipées d'orifices de ventilation haut et bas.
Portes battantes à poignées avec serrure intégrée.

Des tapis absorbants sont proposés en option...

Descriptif	Référence	Prix TTC
Armoire Polyvalente Haute à Tiroirs - 1 Porte	AMS 15150	713 €
Armoire Polyvalente Haute à Tiroirs - 2 Portes	AMS 15300	861 €
Tapis Absorbants universels (paquet de 10)	AMS 15310	19 €

ARMOIRES DE SURETÉ POLYVALENTES À TIROIRS



Armoire Haute d'Infirmérie - 2 Portes - AMS 15305
Dimensions 1100 x 545 x 1825 mm équipée de 1 Coffre 3 Etagères et 1 demi-étagère



Armoire Haute d'Infirmérie - 1 Porte - AMS 15155
Dimensions 560 x 545 x 1825 mm équipée de 1 Coffre et 3 Etagères

Armoires de sécurité destinées aux espaces de santé.

Construction en acier 12/10 ème.

Peinture époxy blanche RAL 9010

Signalisation par symbole normalisé "Premiers Secours"

Etagères réglables en hauteur sur crémaillères.

Portes battantes à fermeture à clés

1 Coffre à produits toxiques intégré de série dans les armoires hautes.

Possibilité d'associer les modèles entre eux pour constituer des linéaires de stockage, car les ventilations naturelles sont situées en façades sur les portes.

2 Armoires à suspendre sont aussi proposées.



Coffret pour produits toxiques



Armoire Murale d'Infirmérie - Grand Modèle - AMS 15025
Dimensions 470 x 205 x 580 mm équipée de 4 Etagères



Armoire Murale d'Infirmérie - Petit Modèle - AMS 15015
Dimensions 470 x 205 x 380 mm équipée de 2 Etagères

Descriptif	Référence	Prix TTC
Armoire Haute d'Infirmérie - 1 Porte	AMS 15155	846 €
Armoire Haute d'Infirmérie - 2 Portes	AMS 15305	1 116 €
Armoire Murale d'Infirmérie - Petit Modèle	AMS 15015	182 €
Armoire Murale d'Infirmérie - Grand Modèle	AMS 15025	252 €

Armoires sous paillasse acides & bases- Nouvelle gamme ergonomique

- Les Armoires sous paillasse constituent une solution de stockage d'appoint très pratique !
- Armoires approuvées GS et EN 14727
- Ces armoires sous paillasse se déclinent en 4 versions : 1 Compartiment (1 ou 2 Tiroirs) ou 2 Compartiments (2 ou 4 Tiroirs).

habituellement ces armoires ne sont pas très faciles à utiliser du fait même de leur position... Grâce à notre nouvelle gamme d'Armoires sous Paillasse à Étagères/ Tiroirs extractibles; tout est réglé, plus besoin de se baisser pour récupérer les produits... Plus de limites pour démultiplier ces stockages sous vos linéaires de plans de travail... Stockage sécurisé des matières agressives non inflammables.

Armoire sous Paillasse 2 Compartiments Acides/Bases à 2 Tiroirs Extractibles - ASE 61930620

Dimensions 1100 x 570 x 600 mm 60 Kg. Capacité des Bacs 18 Litres. Charge admissible 100 Kg. Renouvellement d'air 8.8 m3/h. En option, les armoires peuvent être équipées d'un socle à roulettes de hauteur 30 mm.



Armoire sous Paillasse 1 Compartiment Acides ou Bases à 1 Tiroir Extractible - ASE 61630624

Dimensions 590 x 570 x 600 mm 40 Kg. Capacité des Bacs 18 Litres. Charge admissible 100 Kg. Renouvellement d'air 4.4 m3/h. En option, les armoires peuvent être équipées d'un socle à roulettes de hauteur 30 mm.

Existe en version Acides ou Bases à 2 Tiroirs Extractibles - ASE 61630625



Armoire sous Paillasse 2 Compartiments Acides/Bases à 4 Tiroirs Extractibles - ASE 61930621

Dimensions 1100 x 570 x 600 mm 60 Kg. Capacité des Bacs 18 Litres. Charge admissible 100 Kg. Renouvellement d'air 8.8 m3/h. En option, les armoires peuvent être équipées d'un socle à roulettes de hauteur 30 mm.



Socles avec roulettes (h = 30 mm)

(en option pour tous modèles)

Stable : déplacement facile de l'armoire
Flexible : hauteur adaptable aux mobiliers de laboratoire

Fixation sûre de l'armoire : mécanisme de verrouillage intégré

AVIS D'EXPERT !

Le Caisson de Filtration ChemTrap™ permet aux laboratoires déjà équipés d'une armoire de sécurité de bénéficier également d'une protection contre le risque chimique inhalatoire. Pour plus d'informations sur ces caissons reportez vous au pages correspondantes de ce catalogue...



Descriptif	Référence	Prix TTC
Armoire sous Paillasse 1 Compartiment Acides ou Bases à 1 Tiroir Extractible	ASE 61630624	1 397 €
Armoire sous Paillasse 1 Compartiment Acides ou Bases à 2 Tiroirs Extractibles	ASE 61630625	1 501 €
Armoire sous Paillasse 2 Compartiments Acides/Bases à 2 Tiroirs Extractibles	ASE 61930620	1 180 €
Armoire sous Paillasse 2 Compartiments Acides/Bases à 4 Tiroirs Extractibles	ASE 61930621	1 376 €
Socle à Roulettes pour Sous Paillasse Largeur 600 mm	ASE 61930478	93 €
Socle à Roulettes pour Sous Paillasse Largeur 1100 mm	ASE 61930362	93 €

Armoires sous paillasses 30' pour inflammables - Nouvelle gamme ergonomique

- Stockage sécurisé et approuvé des Liquides inflammables.
- Conformité aux Tests de Résistance au feu selon EN 14470-1 - 30 minutes minimum.
- Modèles approuvés GS, CE et EN 14727.



Tous les récipients sont accessibles en toute sécurité grâce aux coulisses à ouverture totale. Les tiroirs peuvent rester ouverts dans n'importe quelle position. Cependant en cas d'incendie, les tiroirs se referment automatiquement grâce à un détecteur thermique. Un câble de mise à la terre est fourni de série avec chaque tiroir. Le bac de rétention est soudé de manière parfaitement étanche au tiroir. Chaque compartiment s'ouvre et se ferme individuellement. Conduite d'air intégrée pour les raccordements extérieurs (Format DN 75) Revêtement extérieur de l'armoire en gris anthracite RAL 7016 Tiroirs verrouillables par serrure à cylindre.

Les armoires sous paillasses 30 minutes pour produits inflammables viennent compléter la gamme des sous paillasses ergonomiques...

Armoire sous Paillasse 30' pour Inflammables largeur 1100 m à 1 Tiroir - ASE 42213423

Dimensions 1102x 574 x 600 mm 180 Kg. Capacité des Bacs 26 Litres. Charge admissible 300 Kg. Renouvellement d'air 2.2 m³/h. En option, les armoires peuvent être équipées d'un socle à roulettes de hauteur 30 mm.



Tiroirs à ouverture assistée pour un minimum d'efforts.



Parois extérieures en Acier, Peinture époxy haute résistance aux agents chimiques et à la rayure.

Armoire sous Paillasse 30' pour Inflammables largeur 1100 m à 2 Tiroirs - ASE 42913430

Dimensions 1102x 574 x 600 mm 180 Kg. Capacité des Bacs 26 Litres. Charge admissible 300 Kg. Renouvellement d'air 2.2 m³/h. Les 2 Tiroirs parfaitement distincts et étanches permettent de stocker 2 familles de produits en toute sécurité. En option, les armoires peuvent être équipées d'un socle à roulettes de hauteur 30 mm.



Parois intérieures résistantes à la corrosion et aux agents chimiques agressifs.



Socles avec roulettes (h = 30 mm)
(en option pour tous modèles)
Stable : déplacement facile de l'armoire
Flexible : hauteur adaptable aux mobiliers de laboratoire
Fixation sûre de l'armoire : mécanisme de verrouillage intégré

Armoire sous Paillasse 30' pour Inflammables largeur 1400 m à 2 Tiroirs - ASE 40313404

Dimensions 1402x 574 x 600 mm 230 Kg. Capacité des Bacs 20 /11 Litres (31 Litres). Charge admissible 300 Kg. Renouvellement d'air 2.9 m³/h. Les 2 Tiroirs parfaitement distincts et étanches permettent de stocker 2 familles de produits en toute sécurité. En option, les armoires peuvent être équipées d'un socle à roulettes de hauteur 30 mm.

AVIS D'EXPERT !

Le Caisson de Filtration ChemTrap™ permet aux laboratoires déjà équipés d'une armoire de sécurité de bénéficier également d'une protection contre le risque chimique inhalatoire. Pour plus d'informations sur ces caissons reportez vous au pages correspondantes de ce catalogue...



Descriptif	Référence	Prix TTC
Armoire sous Paillasse 30' pour Inflammables largeur 1100 m à 1 Tiroir	ASE 42213423	1 868 €
Armoire sous Paillasse 30' pour Inflammables largeur 1100 m à 2 Tiroirs	ASE 42913430	2 164 €
Armoire sous Paillasse 30' pour Inflammables largeur 1400 m à 2 Tiroirs	ASE 40313404	2 285 €
Socle à Roulettes pour Sous Paillasse Largeur 1100 mm	ASE 61930362	93 €
Socle à Roulettes pour Sous Paillasse Largeur 1400 mm	ASE 61930374	117 €

Armoires pour produits inflammables, toxiques et dangereux

- Armoires pour le Stockage des Produits Inflammables : Toxiques et Dangereux
- Symboles normalisés conformes à la Norme ISO 3864
- Ventilation Forcée en Option

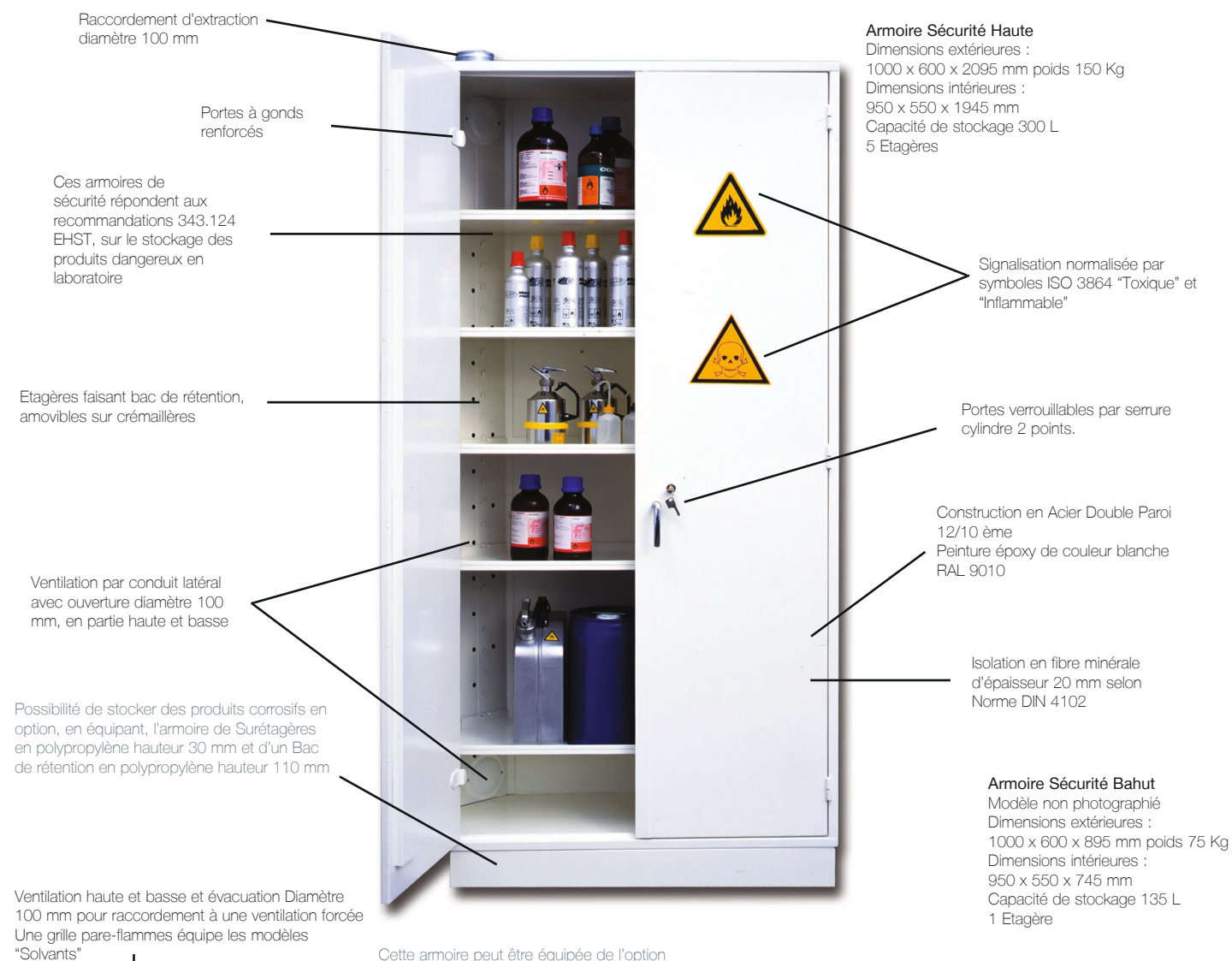

Modèle "Solvants" Grande Capacité 50 L

Dimensions extérieures : 1000 x 450 x 750 mm poids 30 Kg
Dimensions intérieures : 950 x 400 x 650 mm
Capacité de stockage 50 L
Une Ventilation Forcée est recommandée pour une plus grande durabilité de l'équipement.

Le modèle pour solvants est spécifiquement réalisé en Acier double paroi avec isolation en fibre minérale de 20 mm selon la norme DIN 4102

Descriptif	Référence	Prix TTC
Armoire de Sécurité sous Paillasse "Inflammables, Toxiques et Dangereux" 50 Litres	AMS 001	1 936 €
Armoire de Sécurité Bahut "Inflammables, Toxiques et Dangereux" 135 Litres	AMS 900	1 921 €
Armoire de Sécurité Bahut "Inflammables, Toxiques et Dangereux" 300 Litres	AMS 902	2 766 €
Etagère supplémentaire pour Armoire AMS 900	AMS 910	97 €
Sur-Etagère Polypropylène pour Armoire AMS 900	AMS 912	203 €
Etagère supplémentaire pour Armoire AMS 902	AMS 913	105 €
Sur-Etagère Polypropylène pour Armoire AMS 902	AMS 914	203 €
Bac de Rétention PVC pour Armoire AMS 900	AMS 917	472 €
Bac de Rétention PVC pour Armoire AMS 902	AMS 918	472 €

Armoires pour produits inflammables à extincteur

- Armoires pour Produits Inflammables, recommandées par les compagnies d'assurances
- Série conforme aux spécifications CNPP FSE 98-006
- Fermeture Automatique

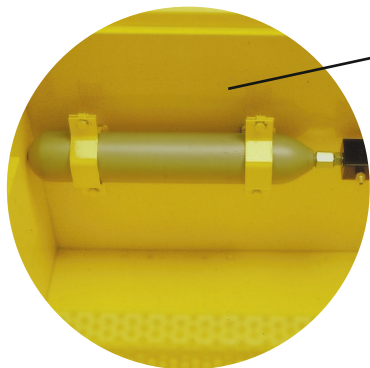
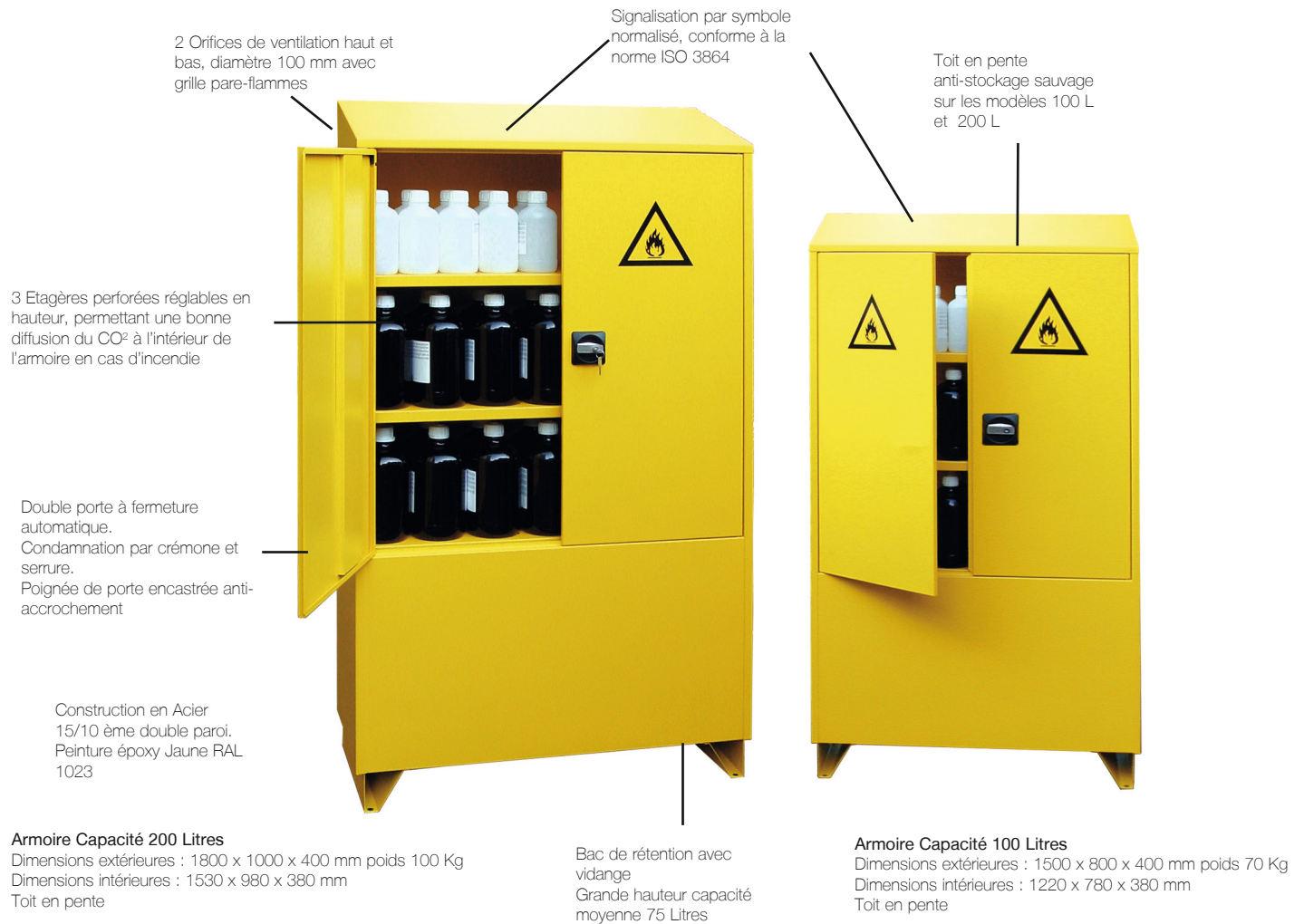

Armoires équipées d'un extincteur CO² à Déclenchement automatique par ampoule thermique entre 65°C et 72°C

Armoires équipées d'un extincteur CO² à déclenchement automatique par ampoule thermique entre 65°C et 72°C.
L'extincteur contient 500 g de poudre, il est fixé en partie haute de l'armoire.
Les étagères perforées, permettent une bonne diffusion du CO² à l'intérieur de l'armoire en cas d'incendie.
Il est recommandé de ne rien stocker au dessus d'une armoire pour produits inflammables.

AVIS D'EXPERT !

Comme sur toutes les armoires de sécurité, un Caisson Ventilé à raccorder sur une extraction ou Ventilé Filtré sans raccordement peut être adapté.
Pour plus d'informations sur ces caissons reportez vous aux pages correspondantes de ce catalogue...

Descriptif	Référence	Prix TTC
Armoire à Extincteur Intégré 100 Litres	AMS 1100	1 694 €
Armoire à Extincteur Intégré 200 Litres	AMS 1200	2 084 €
Etagère supplémentaire pour Armoire 100 Litres	AMS 1101	108 €
Etagère supplémentaire pour Armoire 200 Litres	AMS 1201	111 €
Extincteur CO ₂ de rechange pour Armoire 100 Litres	AMS 1103	179 €
Extincteur CO ₂ de rechange pour Armoire 200 Litres	AMS 1203	314 €

Armoires hautes à tiroirs, 30' pour Inflammables - Nouvelle Gamme Ergonomique

- Une Gamme d'Armoires 30 minutes pour produits inflammables Ergonomiques...
- Ergonomiques, grâce à ses vastes tiroirs qui facilitent la manipulation des produits...
- Stockage sécurisé et approuvé des Liquides inflammables.
- Conformité aux Tests de Résistance au feu selon EN 14470-1 - 30 minutes minimum.
- Modèles approuvés GS, CE et EN 14727.

LA SÉCURITÉ MAXIMUM



Armoire Haute 30' pour Inflammables largeur 564 mm à 4 Tiroirs - ASE 3123088
Dimensions 564 x 620 x 1947 mm 146 Kg. 1 Porte Battante
Capacité maximum des tiroirs 29 Litres
Renouvellement d'air 3.8 m³/h.

Parois extérieures en Acier, Peinture époxy haute résistance aux agents chimiques et à la rayure. Parois intérieures résistantes à la corrosion et aux agents chimiques agressifs.

Tiroirs à ouverture assistée pour un minimum d'efforts.

Tous les récipients sont accessibles en toute sécurité grâce aux coulisses à ouverture totale.

Les tiroirs peuvent rester ouverts dans n'importe quelle position. Cependant en cas d'incendie, les tiroirs se referment automatiquement grâce à un détecteur thermique.

Un bac de rétention en Polypropylène extractible pour faciliter son nettoyage, peut être intégré dans les Tiroirs en Acier. Bacs PP optionnels

Conduite d'air intégrée pour les raccordements extérieurs (Format DN 75)

Revêtement extérieur de l'armoire en gris anthracite RAL 7016

Portes très robustes à 3 charnières, verrouillables par serrure à cylindre.



Armoire Haute 30' pour Inflammables largeur 564 mm à 6 Tiroirs - ASE 3123090
Dimensions 564 x 620 x 1947 mm 146 Kg. 1 Porte Battante
Capacité maximum des tiroirs 29 Litres
Renouvellement d'air 3.8 m³/h.



Armoire Haute 30' pour Inflammables largeur 864 mm à 4 Tiroirs - ASE 3183053
Dimensions 864 x 620 x 1947 mm 195 Kg. 1 Porte Battante
Capacité maximum des tiroirs 38 Litres
Renouvellement d'air 6.3 m³/h.



Armoire Haute 30' pour Inflammables largeur 864 mm à 6 Tiroirs - ASE 3183055
 Dimensions 864 x 620 x 1947 mm 195 Kg. 1 Porte Battante
 Capacité maximum des tiroirs 38 Litres
 Renouvellement d'air 6.3 m3/h.



Armoire Haute 30' pour Inflammables largeur 1164 mm à 6 Tiroirs - ASE 3133017
 Dimensions 1164 x 620 x 1947 mm 240 Kg. 2 Portes Battantes
 Capacité maximum des tiroirs 46 Litres
 Renouvellement d'air 8.9 m3/h.

Armoire Haute 30' pour Inflammables largeur 1164 mm à 4 Tiroirs - ASE 3133015
 Dimensions 1164 x 620 x 1947 mm 240 Kg. 2 Portes Battantes
 Capacité maximum des tiroirs 46 Litres
 Renouvellement d'air 8.9 m3/h.

AVIS D'EXPERT !

Le Caisson de Filtration ChemTrap™ permet aux laboratoires déjà équipés d'une armoire de sécurité de bénéficier également d'une protection contre le risque chimique inhalatoire. Pour plus d'informations sur ces caissons reportez vous au pages correspondantes de ce catalogue...

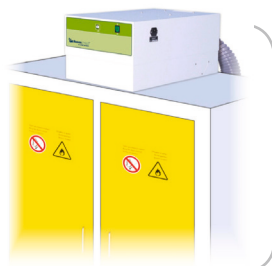

Descriptif	Référence	Prix TTC
Armoire Haute 30' pour Inflammables largeur 564 mm à 4 Tiroirs	ASE 3123088	2 654 €
Armoire Haute 30' pour Inflammables largeur 564 mm à 6 Tiroirs	ASE 3123090	3 073 €
Armoire Haute 30' pour Inflammables largeur 864 mm à 4 Tiroirs	ASE 3183053	3 069 €
Armoire Haute 30' pour Inflammables largeur 864 mm à 6 Tiroirs	ASE 3183055	3 625 €
Armoire Haute 30' pour Inflammables largeur 1164 mm à 4 Tiroirs	ASE 3133015	3 467 €
Armoire Haute 30' pour Inflammables largeur 1164 mm à 6 Tiroirs	ASE 3133017	4 024 €
Bac de Rétention en Polypropylène 564 mm - optionnel	ASE 3138472	79 €
Bac de Rétention en Polypropylène 864 mm - optionnel	ASE 3137948	131 €
Bac de Rétention en Polypropylène 1164 mm - optionnel	ASE 3130054	131 €

Armoires froides à cuve sécurisée - ATEX

- Armoires froides pour le Stockage des Liquides Inflammables
- Cuve sécurisée - Agrée ATEX
- Refroidissement ventilé
- Fermeture à clés



Refroidissement ventilé +2° à +15°C avec coupure de ventilation à l'ouverture de porte.



Armoire de Sécurité à Cuve ATEX - 180 Litres
600 x 600 x 886 mm - AMS 1270A
3 tablettes - (lxp) 540x405 mm Puissance 120W
Consommation 0,9 KW

Tablettes verre extractibles à 90°- chargement jusqu'à 40 kg réglable sur toute la hauteur de la cuve.
Dégivrage automatique avec bac de récupération d'eau interne.



Armoire de Sécurité à Cuve ATEX - 554 Litres
750 x 730 x 1640 mm - AMS 1273A
5 tablettes - (lxp) 675x505 mm Puissance 150W
Consommation 1 KW

Évaporateur de grande surface pour une meilleure répartition du froid - hygrométrie 65-75%

Évaporateur arrière libérant le maximum de volume utilisable

Porte réversible avec serrure à clé.

Thermomètre et thermostat digital sur bandeau. Maintien de l'affichage en cas de coupure de courant.

Fluide R600a



Cuve sécurisée pour stockage de produits volatiles non corrosifs - Agrée ATEX 3500X. EX II 3G EEX nA II T6 conformément à la directive 94/9 CE.

Armoire de Sécurité à Cuve ATEX - 240 Litres
600 x 610 x 1250 mm - AMS 1271A
4 tablettes - (lxp) 498x425 mm Puissance 140W
Consommation 0,8 KW



Dégivrage automatique avec bacs de récupération et de confinement de l'eau de dégivrage

Armoire de Sécurité à Cuve ATEX - 333 Litres
600 x 610 x 1640 mm - AMS 1272A
5 tablettes - (lxp) 498x425 mm Puissance 150W
Consommation 0,9 KW

Descriptif	Référence	Prix TTC
Armoire de Sécurité à Cuve ATEX - 180 Litres 600 x 600 x 886 mm	AMS 1270A	1 690 €
Armoire de Sécurité à Cuve ATEX - 240 Litres 600 x 610 x 1250 mm	AMS 1271A	1 827 €
Armoire de Sécurité à Cuve ATEX - 333 Litres 600 x 610 x 1640 mm	AMS 1272A	2 075 €
Armoire de Sécurité à Cuve ATEX - 554 Litres 750 x 730 x 1640 mm	AMS 1273A	2 382 €
Tablette Verre pour Armoire ATEX 180 Litres - 540 x 405 mm	AMS 1277	70 €
Tablette Verre pour Armoire ATEX 240/333 Litres - 498 x 425 mm	AMS 1278	70 €
Tablette Verre pour Armoire ATEX 554 Litres - 675 x 505 mm	AMS 1279	104 €
Passage de Cuve diamètre 15 mm pour Sonde	AMS 1274	136 €

Les rayonnages de sécurité

- Stockage des Produits Inflammables, Corrosifs et Toxiques
- Symboles normalisés conformes à la Norme ISO 3864
- Polyéthylène Haute Densité (HDPE) ou Acier

Rayonnage de Sécurité en Polyéthylène Haute Résistance aux Produits Chimiques Corrosifs. Capacité de stockage 120 Litres



Rayonnage de Sécurité en Acier recommandé pour le stockages des produits inflammables et toxiques. Capacité de stockage 270 Litres

5 Niveaux de stockage équipés de bacs de rétentions amovibles en PVC d'une capacité de 135 L



4 ou 5 Niveaux de stockage équipés de bacs de rétentions amovibles en PVC d'une capacité de 60 L



Rayonnage en Polyéthylène
Dimensions extérieures :
1880 x 910 x 450 mm poids 25 Kg
Capacité de stockage 180 L



Rayonnage en Acier
Dimensions extérieures :
2000 x 1000 x 400 mm poids 25 Kg
Capacité de stockage 250 L
Existe en Profondeur 600 mm

L'AVIS DU TECHNICIEN ...

Les Rayonnages sont livrés démontés avec notice de montage jointe, garantie 30 minutes chrono...
Sur devis nous pouvons vous proposer l'intervention d'un installateur

Descriptif	Référence	Prix TTC
Rayonnage en Polyéthylène	AMS 1480	696 €
Rayonnage en Acier - 4 Etagères - Profondeur 400 mm	AMS 1488	496 €
Rayonnage en Acier - 4 Etagères - Profondeur 600 mm	AMS 1489	538 €
Etagère Acier supplémentaire - Profondeur 400 mm	AMS 1485	81 €
Etagère Acier supplémentaire - Profondeur 600 mm	AMS 1487	82 €

LA SÉCURITÉ AU LABORATOIRE... ... C'EST AUSSI LA PROTECTION INDIVIDUELLE DES MANIPULATEURS

SORBONNE OU ETRAF (ENCEINTES POUR TOXIQUES À RECIRCULATION D'AIR FILTRÉ) ?

La prévention des risques dans les laboratoires est une préoccupation qui a connu un développement considérable dans les dernières décennies. Dans ce domaine, l'accroissement de l'usage des sorbonnes et les progrès réalisés dans leur conception ont beaucoup apporté. Cependant les sorbonnes sont des équipements qui nécessitent une infrastructure lourde et engendrent des coûts d'exploitation élevés...

Sorbonne ou ETRAF, comment choisir ?

Etraf et Sorbonnes impliquent un investissement important, pour faire le bon choix, il est important de répondre à quelques questions :

QUELS PRODUITS? QUELLE FRÉQUENCE DE MANIPULATIONS ?

L'équipement va-t'il servir pour des manipulations répétitives ou au contraire pour des travaux variés impliquant l'utilisation de catégories de produits très variables ?

Une investigation précise des manipulations est nécessaire :

quels produits, quelles quantités, quelle fréquence ?

Si les manipulations sont répétitives, une hotte ETRAF peut être suffisante.

Si les manipulations sont très variées et très fréquentes, les sorbonnes seront mieux adaptées et plus efficaces.

QUEL NIVEAU DE PROTECTION ?

Une Sorbonne, sous réserve d'une installation parfaitement conforme, n'a aucune limite de protection.

Pour une ETRAF, une investigation précise est nécessaire.

Le fournisseur doit indiquer si les produits qui seront utilisés sont bien retenus par le filtre, si le système de détection est bien adapté, si la durée de vie estimative du filtre est suffisamment rentable.

Si les produits sont bien retenus, que la détection est possible et que la durée estimative du filtre est supérieure à 6 mois, le choix d'une ETRAF dédiée aux manipulations qui ont fait l'objet de cette investigation, peut être plus économique qu'une sorbonne tout en offrant une protection très efficace.

QUEL ENTRETIEN POUR QUEL EQUIPEMENT ?

Seule la maintenance en bon état de fonctionnement de l'enceinte ventilée garantit la protection des manipulateurs.

Dans le cas d'une Sorbonne, il suffit de veiller à l'équilibrage de la ventilation. Si l'investissement d'installation est très élevé en revanche, si l'installation a été correctement effectuée au départ, aucun entretien n'est réellement nécessaire.

Dans le cas d'une ETRAF, aucune installation n'est nécessaire, mais le filtre doit être changé au moins une fois par an.

Un budget connu dès le départ doit être réservé à l'entretien de l'enceinte.



Souples d'utilisation, complètement mobiles, les ETRAF répondent aux besoins les plus courants, protègent l'environnement.

Très économes en énergie, elles assurent en plus le recyclage de l'air de la pièce.

La Technologie Captair, à travers plusieurs générations de systèmes de filtrations, garantit aujourd'hui une efficacité de filtration des toxiques telle que la concentration de produits chimiques en sortie de filtre est au minimum 100 fois inférieure à la VME (Valeur Moyenne d'Exposition) autorisée sur le lieu de travail.

Les sorbonnes SafeLab de Mobilab

- 3 Objectifs Prioritaires : Sécurité et Confort des Utilisateurs, Respect de l'Environnement
- Une Gestion Aéraulique Globale impliquant : Les Sorbonnes, La Diffusion d'Air, La Régulation
- Débit Optimisé pour diminuer la consommation électrique
- Conformités au Normes XPX 15-203 et NFX 15-206

NOUVEAU FORMAT 1800 MM



En matière de Sorbonne, un bon équipement ne suffit pas !

Une étude précise des conditions d'installation est nécessaire.

Cette étude repose sur 5 points principaux établis par la Norme XPX 15-203

- L'Implantation des sorbonnes
- La Vitesse Frontale
- Le Confinement
- La Compensation
- L'Évacuation

L'Implantation des Sorbonnes, doit respecter les distances par rapport aux murs, par rapport aux ouvrants, par rapport aux passages et itinéraires d'évacuation, par rapport aux diffuseurs d'air.

La Vitesse Frontale ne doit en aucun point être inférieure à 0,40 m/s pour une ouverture de 40 cm de la façade mobile. Les Sorbonnes doivent être équipées d'un système d'alarme visuelle et sonore se déclenchant en cas de non respect de cette vitesse.

Le Confinement, primordial pour la sécurité, découle d'une bonne aéraulique de la sorbonne, d'un contrôle et d'une régulation efficace de la vitesse frontale.

La Compensation, élément essentiel de la gestion de l'air du laboratoire, doit être étudiée pour éviter les perturbations, assurer le confinement, et permettre la gestion des températures de confort.

L'Évacuation, sa conception est capitale. Elle assure la dilution des polluants dans l'atmosphère, tout en évitant la réintroduction des polluants dans les locaux.

D'où la nécessité d'un concept aéraulique global vous permettant d'optimiser la sécurité, d'améliorer le confort des utilisateurs et de réaliser aussi des économies d'énergie importantes...

La gestion aéraulique du laboratoire est un sujet sensible dont dépend la sécurité des équipements, mais plus encore la sécurité des personnes. Elle doit être confiée à une équipe de spécialistes.

Mobilab vous propose de vous accompagner dans vos projets de la plus simple installation à la plus élaborée.

Une équipe d'ingénieurs peut vous aider de la conception du projet jusqu'à sa complète réalisation.

Les audits sont des prestations de service facturées.

Les sorbonnes SafeLab-III

- 3 Objectifs Prioritaires : Sécurité et Confort des Utilisateurs, Respect de l'Environnement
- Equipement Fixe à Raccorder vers l'Extérieur
- Design Ergonomique et Aéraulique en Conformité au Normes XPX 15-203 et NFX 15-206



Enceinte vendue avec Contrôleur de Débit d'Air et Sonde de Mesure SEAT.
Le Ventilateur et les accessoires de raccordement sont à commander séparément en fonction du type d'installation: terrasse, façade... pages suivantes de ce catalogue

NOUVEAU FORMAT 1800 MM

Panneau frontal à Large Fenêtre.
Le design du panneau offre une entrée de lumière naturelle dans l'enceinte

Poteaux latéraux métalliques peints époxy, dans lesquels sont encastrés le contrôleur de débit d'air et les prises électriques

Essais de Confinement par la mesure de concentration d'un gaz traceur SF6 en 6 points sous un débit continu: Maximum mesuré sur les SafeLab-I, 0,056 ppm pour une norme de 0,1 ppm. Aucune fuite de SF6 n'a été contrôlée à l'extérieur de la sorbonne

Mesure de la Vitesse d'air frontale
par anémomètre à fil chaud en 9 points spécifiés par la norme XPX 15-203. Pour les sorbonnes SafeLab-II, la valeur moyenne est meilleure que celle exigée par la norme, 0,5 m/s avec une ouverture de la façade relevable à 400 mm

La Dépression de la Sorbonne est de 100 pa pour un plafond de 160 pa fixée par la Norme

Eclairage par Tube Fluorescent placé en dehors du circuit des gaz, pour une sécurité totale

Manoeuvre de la façade mobile facile et Sécurité Accrue par dispositif à câbles tressés.

Butée en partie basse de la Sorbonne pour éviter l'écrasement des doigts par la guillotine

De nombreux accessoires peuvent être proposés en option, Blocs Prises 220 V+T, Nourrices de gaz...divers robinetteries à commande à distance, autres fluides...

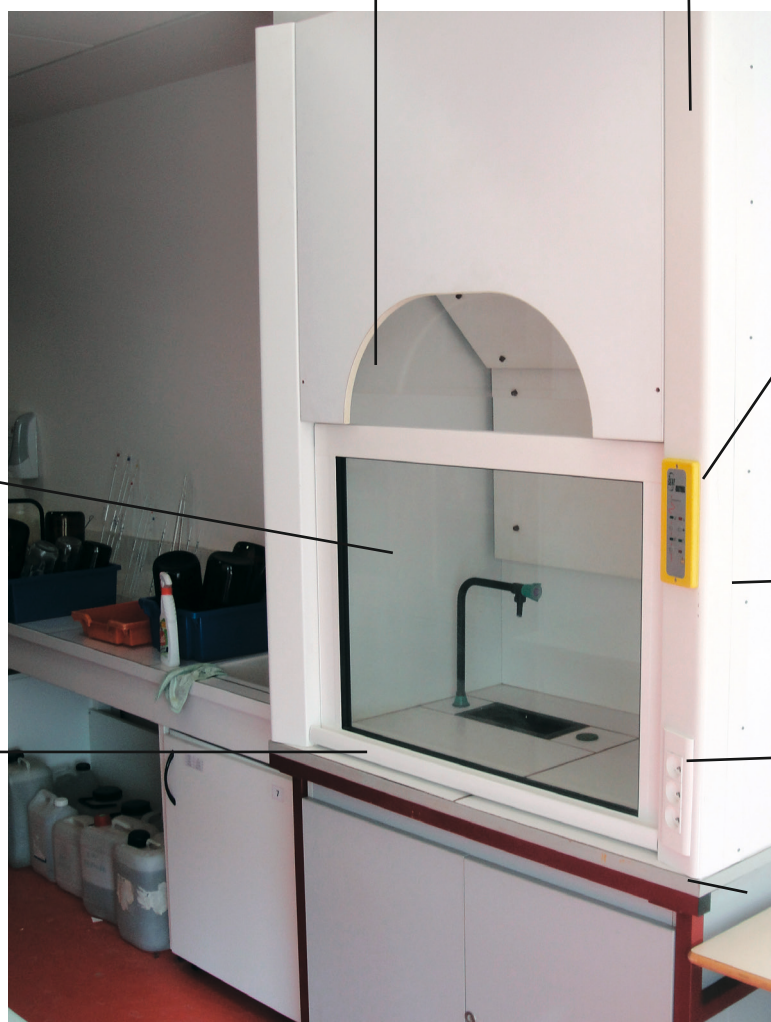

Détermination des zones mortes par fumigène: Aucune zone morte n'a été détectée sur les Sorbonnes SafeLab-III

Alarme Visuelle et Sonore en cas de défaillance de la ventilation ou de chute de la vitesse frontale au-dessous de 0,4 m/s

Verrouillage manuel de la façade guillotine à la hauteur de travail de 400 mm

Double Gaine d'Aspiration Haute et Basse

Equipement Electrique 3 PC 220 V+T en standard

Les Sorbonnes peuvent être fixées sur paillasse sèche ou humide. Les paillasses humides sont équipées d'un bénitier 300 x 150 mm et d'un chandelier 1 robinet à commande à distance. Les paillasses porteuses sont optionnelles...

Descriptif	Référence	Prix TTC
Sorbonne SafeLabe-III - Largeur 1200 mm (sans ventilateur)	LV 3991203	5 586 €
Sorbonne SafeLabe-III - Largeur 1500 mm (sans ventilateur)	LV 3991503	6 498 €
Sorbonne SafeLabe-III - Largeur 1800 mm (sans ventilateur)	LV 3991803	7 182 €
Paillasse Sèche pour Sorbonne 1200 mm (*Grès ou Verre ou HPL)	LV 3991273(*)	479 €
Paillasse Sèche pour Sorbonne 1500 mm (*Grès ou Verre ou HPL)	LV 3991573(*)	550 €
Paillasse Sèche pour Sorbonne 1800 mm (*Grès ou Verre ou HPL)	LV 3991873(*)	629 €
Paillasse Humide pour Sorbonne 1200 mm (*Grès ou Verre ou HPL)	LV 3991283(*)	839 €
Paillasse Humide pour Sorbonne 1500 mm (*Grès ou Verre ou HPL)	LV 3991583(*)	886 €
Paillasse Humide pour Sorbonne 1800 mm (*Grès ou Verre ou HPL)	LV 3991883(*)	956 €
Habillage sous Plafond pour Sorbonne 1200 mm	LV 3991216	132 €
Habillage sous Plafond pour Sorbonne 1500 mm	LV 3991516	165 €
Habillage sous Plafond pour Sorbonne 1800 mm	LV 3991816	195 €
Kit Nourrice Simple Gaz avec Commande Distante en Façade	LV 3999419	147 €
Contrôleur à Affichage Numérique de la Vitesse d'Air (option de substitution)	LV 3	653 €

Trois Modèles sont proposés en Standard, de largeur 1200 mm, 1500 mm et 1800 mm

Hauteur Standard de l'enceinte (avec paillasse 900 mm) 2500 mm fermée, (pas de dépassement de guillotine à l'ouverture)
Profondeur 800 mm
Modèles de largeurs spécifiques sur demande.

Dimensions utiles des Enceintes:

- Modèle en 1200 mm: 1160 x 585 x 1100 mm
- Modèle en 1500 mm: 1460 x 585 x 1100 mm
- Modèle en 1800 mm: 1760 x 585 x 1100 mm

QUELQUES CONSEILS TECHNIQUES !

Le confinement sur le site, l'apport d'air neuf pour la compensation du débit d'extraction ainsi que toutes les attentes et protections au niveau du tableau électrique sont à la charge du client.

Notre conseil: un apport d'air neuf et une gaine d'extraction en dépression assurent toujours le bon fonctionnement de l'équipement
Indication de débit pour une sorbonne avec une ouverture réglementée de 400 mm et une vitesse de passage d'air de 0,4 m/s en fonction du volume de l'enceinte:

- Modèle de largeur 1200 mm, débit 556 m3/h
 - Modèle de largeur 1500 mm, débit 729 m3/h
 - Modèle de largeur 1800 mm, débit 902 m3/h
- Selon recommandations INRS

Ventilateurs, FilterBox et accessoires de raccordement...

La Ventilation et le Raccordement doivent être adaptés aux conditions d'implantation, la visite d'un technicien est préférable, tant pour l'étude du site que pour les métrés...

2 Solutions sont proposées: le ventilateur est placé à l'intérieur de la pièce à proximité immédiate de la sorbonne où le ventilateur est placé en extérieur en terrasse/ toiture.

Dans tous les cas, le ventilateur se raccorde au conduit d'évacuation prévu par le client...

De nombreux accessoires sont nécessaires au raccordement des équipements en conformité avec la Norme XPX 15-203.

Mobilab, spécialiste de la Ventilation et des Dispositifs de Protection au Laboratoire, innove en s'inscrivant résolument dans la Protection de l'Environnement. On ne peut pas se satisfaire d'évacuer vers l'extérieur, les vapeurs toxiques qui résultent des manipulations au laboratoire.

FilterBox est la réponse, au problème de filtration de l'air en sortie de sorbonne, avant d'être rejeté dans l'atmosphère...

Ventilateur à Rejet Standard

Ventilateur polypropylène anti-corrosion, aucune partie métallique dans le flux d'air.

La volute est construite en une seule partie de façon à éviter toute fuite de condensats.

La Turbine de type cage d'écuriel est injectée en une seule pièce. Ventilateur à entraînement direct.

Moteur asynchrone monophasé IP 55.

Ce ventilateur peut se monter dans diverses configurations, en Intérieur ou en toiture...

Dimensions principales D 200 mm. Diamètre de raccordement adapté pour 3 à 4 mètres de gaines sur des enceintes de largeurs 1200 et 1500 mm.

1500 tours/min, 1200 m3/h. Un boîtier de protection est recommandé. (Fiche technique fournie sur demande).

Autres Modèles de Ventilateurs Fusées, Atex ou autres débits... sont proposés sur devis en fonction du type et du nombre de sorbonnes à raccorder ou en fonction des conditions d'installation, toiture, terrasse, façade..., longueur du réseau...etc. Ce type d'équipement nécessite obligatoirement une étude sur site ou sur cahier des charges.

De la même manière certaines installation nécessitent des accessoires particuliers de protection du ventilateur, proposés sur étude exclusivement

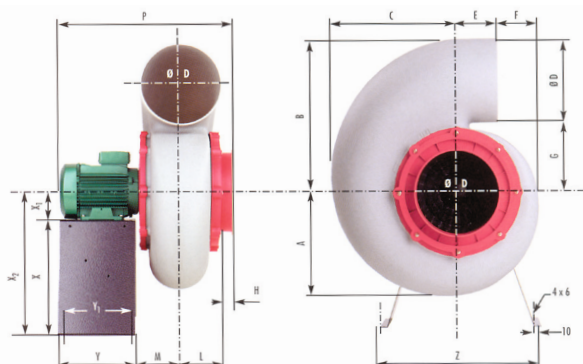

LA FILTERBOX, UNE BARRIÈRE PROTECTRICE DE NOTRE ENVIRONNEMENT...

Grande capacité d'absorption, grâce aux plaques dessinées pour la filtration des vapeurs de laboratoire, constituées entièrement de charbon actif. Efficacité aérodynamique optimale, grâce aux raccords spéciaux pour la jonction aux dispositifs d'extraction, lesquels optimisent la distribution de l'air à l'intérieur du filtre en réduisant les pertes de charge.

Fabriquée en PVC, tous ses composants sont résistants aux agents chimiques.

Pré-filtre de haute résistance, qui protège le charbon actif de la poussière, en augmentant le rendement et la durée, avec un châssis moulé par injection qui facilite sa substitution.

Apte pour l'installation à l'extérieur en terrasse, grâce à un couvercle de PVC anti-pluie et aux vis en polypropylène. Installation rapide et facile, et dimensions réduites, environ 600 x 600 x 600 mm - Diamètre 250 mm.

Les plaques sont fabriquées à partir de charbons actifs de haute efficacité, choisi parmi les charbons les plus exigeants, en raison d'une distribution des pores qui garantit l'adsorption des composants.

La plaque "Normale" est réalisée en charbon actif homologué classe A et AX. (Prédominance des Solvants Organiques)

La plaque "RBAA" est réalisée en charbon actif homologué classe E (Prédominance des Acides).

Données Nécessaires pour Choisir un Filtre:

- Débit d'air à traiter.
- Composition et concentration de l'air à traiter.
- Performance requise.
- Température maximale 60°.
- Humidité relative inférieure à 70%.

(Fiche technique fournie sur demande)

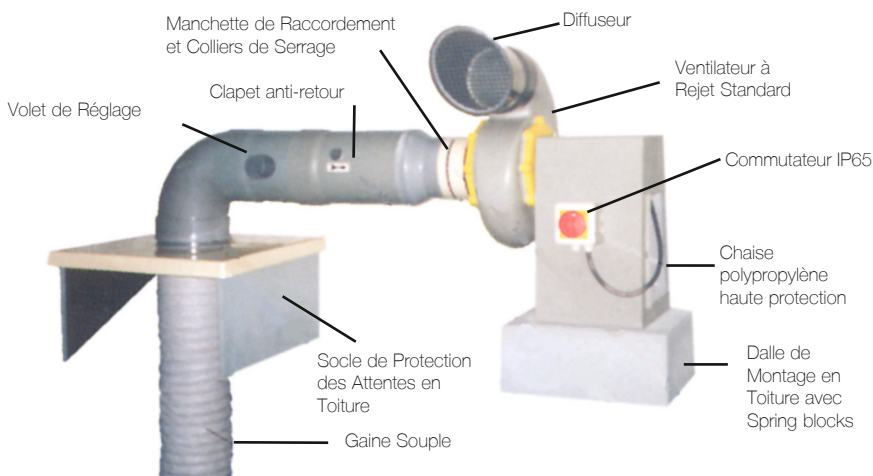
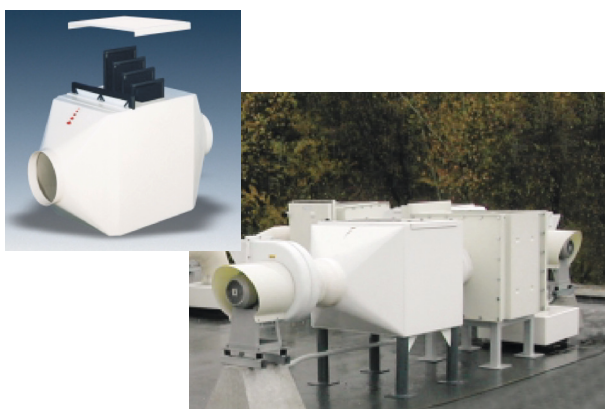

Descriptif	Référence	Prix TTC
Ventilateur Standard 1200 m3/h - Monophasé	LV 10025	766 €
Ventilateur Standard 1200 m3/h - Triphasé	LV 10026	766 €
Chaise Acier pour Fixation Intérieure	LV 10139	90 €
Chaise Haute Protection pour Fixation Extérieure Standard	LV 10140	118 €
Gaine souple - le mètre linéaire (* précisez diamètre 160 mm ou diamètre 200 mm... Autres diamètres sur devis)	LV 10130(*)	50 €
Transformation (* précisez diamètre 160/200 mm ou diamètre 200/250 mm. Autres diamètres sur devis)	LV 10131(*)	48 €
Manchette souple et Colliers de Serrage (* précisez diamètre 160 mm ou diamètre 200 mm. Autres diamètres sur devis)	LV 10132(*)	34 €
Clapet Anti-retour Longueur 270 mm (* précisez diamètre 160 mm ou diamètre 200 mm. Autres diamètres sur devis)	LV 10134(*)	171 €
Volet Réglable Longueur 270 mm (* précisez diamètre 160 mm ou diamètre 200 mm. Autres diamètres sur devis)	LV 10135(*)	151 €
Diffuseur Longueur 270 mm (* précisez diamètre 160 mm ou diamètre 200 mm. Autres diamètres sur devis)	LV 10136(*)	120 €
Coffret Complet de Protection Electrique (Selon Nouvelle Norme)	LV 10150(*)	716 €
FilterBox 6 Plaques "Normales" (900 m3/h max)	LV 153061	1 306 €
FilterBox 6 Plaques "RBAA" (900 m3/h max)	LV 153062	1 694 €
FilterBox 6 Plaques "Normales" (1200 m3/h max)	LV 153081	1 709 €
FilterBox 6 Plaques "RBAA" (1200 m3/h max)	LV 153082	2 223 €
Plaque de Charbon Actif "Normales" de Rechange (à l'unité)	LV 153001	102 €
Plaque de Charbon Actif "RBAA" de Rechange (à l'unité)	LV 153002	143 €
Préfiltre de Rechange (à l'unité)	LV 153005	105 €



Les hottes à empoussièremement contrôlé Captair Flow & Captair Bio

- Une nouvelle gamme de Hottes à empoussièremement contrôlé permettant d'effectuer des manipulations dans un environnement ultra-propre hors poussières.
- Le caisson de filtration est équipé d'un filtre HEPA H14 qui assure une efficacité de filtration de 99,995% pour les particules supérieures 0,1 µm.
- L'Air ultra-propre pénétrant dans l'enceinte est de qualité ISO 5 (Norme EN-ISO 14644).
- Les échantillons manipulés sous l'enceinte sont donc protégés contre toute contamination extérieure.

LES HOTTES À EMPOUSSIÈREMENT CONTRÔLÉ CAPTAIR FLOW



Caractéristiques:

- Filtre HEPA efficace à 99,995% situé dans le caisson de filtration.
- Eclairage interne à haute luminosité et faible consommation
- Système de surveillance permanent de la ventilation
- Design ergonomique, grâce à la façade inclinée pour une bonne position de travail et grande ouverture de porte pour une bonne amplitude des mouvements du manipulateur.
- Plan de travail au choix: Résine HPL ou Inox
- Plan de travail faisant bac de rétention
- Faible consommation d'énergie 70 W
- Alimentation 220/240 V - 50 H, 0.26 A

2 Modèles d'enceintes sont proposés:

- Modèle 825 x 630 x 1160 mm (Utile: 764 x 549 x 866 mm), débit 280 m³/h.
- Modèle 1000 x 630 x 1160 mm (Utile 965 x 522 x 860 mm), débit 305 m³/h.

Les Hottes Captair Flow sont recommandées pour les applications de :

- culture de cellules non pathogènes
- culture in-vitro
- microbiologie non pathogène
- électronique
- optique
- ... Etc

Descriptif	Référence	Prix TTC
Hotte Captair Flow Largeur 825 mm - Plan HPL	FICF 32105	4 803 €
Hotte Captair Flow Largeur 825 mm - Plan Inox	FICF 32109	5 187 €
Hotte Captair Flow Largeur 1000 mm - Plan HPL	FICF 39105	5 428 €
Hotte Captair Flow Largeur 1000 mm - Plan Inox	FICF 39109	6 203 €
Table Roulante pour Modèle 825 mm	FICF 825	609 €
Table Roulante pour Modèle 1000 mm	FICF 1000	633 €
Filtre HEPA - H14 de rechange	FICF 4031	529 €

LES HOTTES À EMPOUSSIÈREMENT CONTRÔLÉ ET DÉCONTAMINATION UV CAPTAIR BIO



Caractéristiques:

- Filtre HEPA efficace à 99,995% situé dans le caisson de filtration.
- Lampe UV Bactéricide de 254 nm avec dispositif de réglage de l'exposition de 1 à 30 minutes et coupure automatique à l'ouverture de porte.
- Système de surveillance permanent de la ventilation
- Design ergonomique, grâce à la façade inclinée pour une bonne position de travail et grande ouverture de porte pour une bonne amplitude des mouvements du manipulateur.
- Plan de travail au choix: Verre ou Inox
- Plan de travail faisant bac de rétention
- Alimentation 220/240 V - 50 H, 0.26 A

2 Modèles d'enceintes sont proposés:

- Modèle 820 x 630 x 885 mm, débit 311 m³/h.
- Modèle 1030 x 630 x 945 mm, débit 311 m³/h.

Les Hottes Captair BIO sont recommandées pour les applications de :

- de PCR
- révélation et séparation des séquences d'ADN post PCR
- culture cellulaire
- préparation de solutions stériles
- ... Etc

Descriptif	Référence	Prix TTC
Hotte Captair BIO - UV Largeur 825 mm - Plan Verre	FICB 32107	5 043 €
Hotte Captair BIO - UV Largeur 825 mm - Plan Inox	FICB 32109	5 846 €
Hotte Captair BIO Largeur 1030 mm - Plan Verre	FICB 39107	6 246 €
Hotte Captair BIO Largeur 1030 mm - Plan Inox	FICB 39109	7 292 €
Table Roulante pour Modèle 825 mm	FICF 825	609 €
Table Roulante pour Modèle 1030 mm	FICF 1000	633 €
Filtre HEPA - H14 de rechange	FICB 4031	529 €

Postes de sécurité microbiologiques "OPTIMALE" & "BIO-II"

- Seuls PSM de Fabrication Française Norme NF et EN 12469
- Sécurité, Confort et Efficacité
- Filtre avec Voile de Laminarité
- 2 Nouveaux Modèles Economiques BIO-II 9 et 12 à Facade relevable manuellement.

Deux modèles d'enceintes sont proposées :

Modèles « 9 » - plan de travail de 921 mm utile
(dimensions totales ext 971 x 786 x 1400 mm)

Modèles « 12 » - plan de travail de 1226 mm utile
(dimensions totales ext 1276 x 786 x 1400 mm)



La Filtration est assurée par 2 Filtres Absolus HEPA H14

Leur efficacité est au minimum de 99,999% au test DOP à 0,3 microns.

Les 2 filtres sont aux dimensions normalisées internationales

Ces 2 filtres absolus sont accessibles par le capot avant pour l'un et par le volume de travail pour l'autre, ils sont simplement fixés par serrage ce qui facilite leur remplacement.

La parfaite étanchéité est assurée par un joint néoprène en demi-lune.

Les PSM OPTIMALE sont des enceintes vraiment performantes.

La qualité de l'air dans le volume de travail est supérieure à celle requise par la classe 100 de la norme FS 209E qui autorise jusqu'à 100 particules d'un diamètre égal ou supérieur à 0,5 microns par pied cube.

Une Zone de sécurité active est une double protection pour l'utilisateur d'une optimale.

L'ossature étanche se complète d'une enveloppe sous pression négative sur filtre absolu HEPA.

Cette dépression entoure l'environnement immédiat du poste de sécurité microbiologique et particulièrement les zones contaminées supprimant tout risque de fuite éventuelle.

La zone de sécurité active utilise le principe de la salle P3 en garantissant une zone de dépression sur filtre HEPA tout autour de la zone de manipulation

La Vitesse Frontale d'Aspiration est supérieure ou égale à 0,4 m/s.

Cette aspiration crée une veine de garde évitant tout risque de contamination vers l'extérieur en garantissant la **protection du manipulateur**.

Un débit d'air équivalent à celui aspiré par la veine de garde est rejeté au travers d'un second filtre absolu (le reste est recyclé par le filtre absolu de soufflage), garantissant la **protection de l'environnement**.

Un Flux d'Air Laminaire classe 100 FS

209E est pulsé au travers de l'enceinte balayant ainsi le volume de travail et assurant la **protection de la manipulation**.

Cet air est intégralement repris par des perforations périphériques situées sur les parois latérales et arrières de l'enceinte

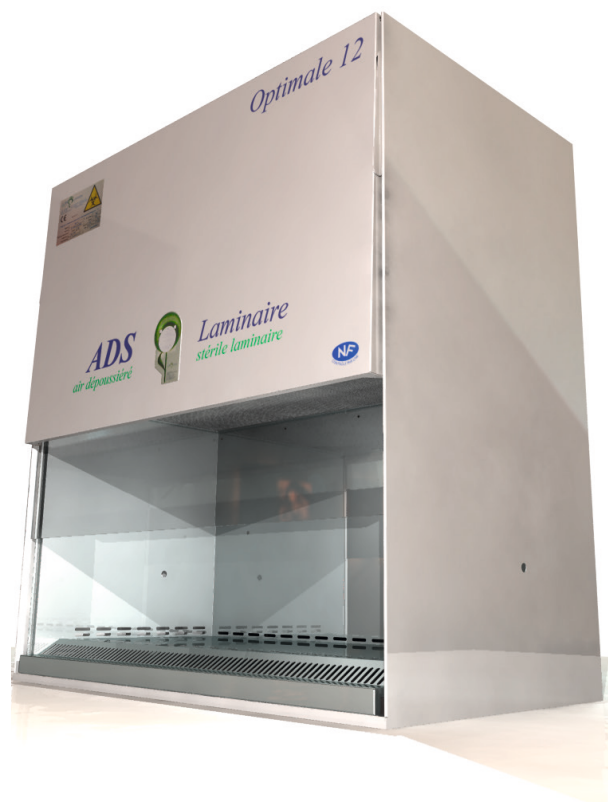

Panneau Guillotine à Déplacement Electrique, sur les OPTIMALES

Panneau en verre feuilleté. Etanchéité assurée par joint à âme métallique.

Manoeuvre électrique. Ouverture pré-réglée à 225 mm au dessus du plan de travail.

Une clé de sécurité permet une ouverture supérieure ou totale, une alarme sonore se déclenche.

Le passage en Veille de l'enceinte oblige la descente de la vitre.

Sur les modèles ÉCONOMIQUES le panneau avant est manipulable manuellement.

Une alarme indique que la hauteur réglementaire n'est pas respectée.

Filtre d'extraction de type HEPA permet de maintenir le volume de travail en milieu propre (Classe 10 du FS 209E).
Capot relevable pour changer facilement le filtre

Le Système Aéraulique est assuré par moto-ventilateurs centrifuges à vitesse variable montés sur silentblochs, alimentés en 230 V et intégrant la technologie ECM.
Les ventilateurs ECM affichent un rendement de 80% pour une consommation électrique réduite et un niveau sonore plus faible que les moteurs classiques 61 db à 30 cm du plan, 56 db à 1 mètre autour du plan de travail.
Raccordement monophasé 230 V + T 50 Hz, Puissance 0,7 kW

Une Prise d'entrée pour générateur DOP

Zone de Dépression isole l'intérieur de la hotte et l'environnement de toute contamination

Grille perforée inclinée pour un plus grand confort du manipulateur constitue un réceptacle pour recueillir les écoulements accidentels de liquides

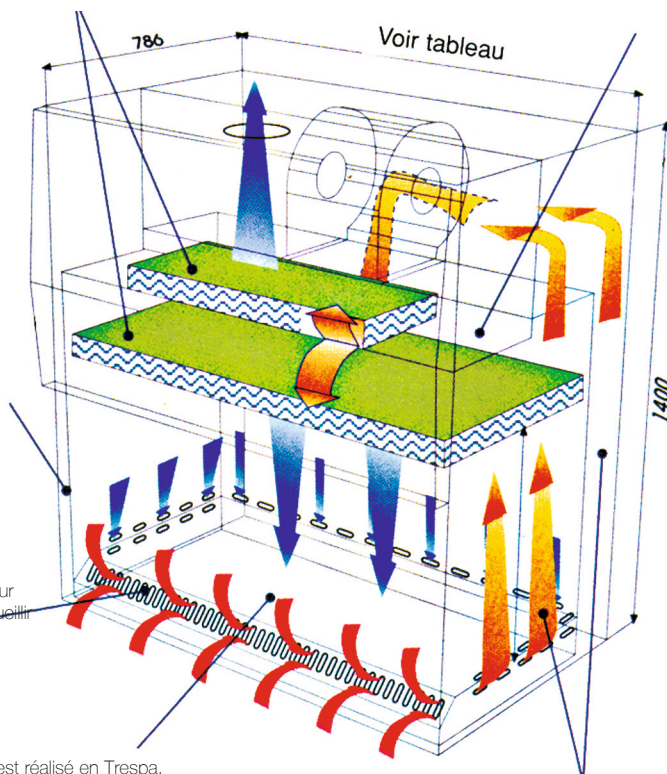

Le Plan de Travail en standard est réalisé en Trespa. Amovible, la partie avant du plan de travail est profilée en inox de manière à créer une zone de forte dépression parfaitement délimitée par rapport à la zone de manipulation assurant la protection du manipulateur. Cette partie avant appelée veine de garde assure sécurité, confort et ergonomie à l'utilisateur quelque soit la position des bras grâce à sa forme profilée avec perforations horizontales et obliques. Les perforations permettant de garantir une vitesse frontale de 0,4 m/s d'air neuf, l'utilisateur ne pouvant pas boucher simultanément les ouvertures horizontales et obliques. En option, le plan de travail peut être commandé tout en inox.

Double Enveloppe en Dépression.

L'enveloppe extérieure est réalisée en tôle électrozinguée traitée anti-corrosion, peinture époxy.
L'Enveloppe intérieure est en inox poli 304 L. Aucun risque de fuite éventuelle.

Sur les OPTIMALES

La régulation automatique du flux à débit constant s'effectue sans sonde extérieure, par programmation. Un microprocesseur analyse les divers paramètres (intensité, couple, régime moteur) pour retrouver le point d'équilibre correspondant au débit demandé par rapport à la perte de charge. Le système permet d'obtenir une pression identique au niveau des filtres absolus donc une carte de vitesse homogène de 0,40 m/s à +/- 20% selon la norme

Sur les BIO-II

La régulation est assurée par moto-ventilateur centrifuge à technologie ECM sans sonde.

Un Tableau de Commande situé sur le capot avant centralise toutes les fonctions, les voyants et alarmes de sécurité. Une plaque d'identification rappelant les caractéristiques et agréments de l'appareil est clairement visible sur l'avant du caisson supérieur.

L'Eclairage est assuré par un tube fluorescent blanc hors du volume de travail, facilement accessible, il ne perturbe pas le flux. Eclairage supérieur à 750 lux au centre du plan de travail, conformément à la norme EN 12469.

Une prise de Courant 220 V+ T est fixée en standard. Le nombre de prises de votre choix peut être rajouté en option



Descriptif	Référence	Prix TTC
Poste PSM Economique BIO-9 - Largeur 921 mm avec UV et Filtre	MV 7090	6 460 €
Poste PSM Economique BIO-12 - Largeur 1226 mm avec UV et Filtre	MV 7120	7 440 €
Poste PSM Economique OPTIMALE -9 - Largeur 921 mm avec Filtre	MV 9090	7 578 €
Poste PSM Economique OPTIMALE-12 - Largeur 1226 mm avec Filtre	MV 9120	7 956 €
Plan de Travail en Inox (Option)	MV 9240	252 €
Piètements pour PSM Largeur 921 mm	MV 9209	607 €
Piètements pour PSM Largeur 1226 mm	MV 9212	607 €
Lampes Germicides UV pour Gamme OPTIMALE	MV 9230	212 €
Filtre HEPA de rechange pour postes PSM*		
Option Fluides Spécifiques et Prises Supplémentaires	MV 9250	Sur devis

* Entretien sur devis

QUELQUES CONSEILS TECHNIQUES !

Pour le bon fonctionnement de votre équipement, vous devez prévoir un contrôle particulaire et un contrôle de vitesse au moins une fois par an afin de vérifier l'intégrité des filtres absolus et l'étanchéité des joints. Les Filtres absolus ont une durée de vie moyenne de 3 à 5 ans environ...

Les hottes de chimie - LaboPur

- Equipements testés et homologués à la Norme NFX 15-211-II
- Filtres haute performance
- Aucun raccordement
- Excellent rapport Qualité / Prix

Nouveau !
Kit de transformation du caisson pour branchement direct sur une extraction diamètre 100 mm



Nos hottes sont livrées avec des parois transparentes sur toutes les faces vous offrant ainsi un espace de travail lumineux. Pratique pour les démonstrations !

Visualisateur du Type de Filtre qui équipe la Hotte.
Interrupteur avec Témoin lumineux de bon fonctionnement du dispositif de ventilation.
Ventilateur 220-240 V (47 à 94 W, 43 à 51 dB, suivant les modèles d'enceinte. Fiche technique détaillée sur demande)

Chaque hotte est munie d'opercules pour le passage des câbles d'alimentations électrique.

Deux types de Filtres sont proposés; un pour les vapeurs organiques et un nouveau filtre polyvalent pour les vapeurs à prédominance corrosives (acides et organiques). Fabriqués à partir des meilleurs charbons actifs, ils ont été contrôlés et approuvés par un laboratoire d'essais indépendant. Chaque filtre à charbon actif est muni d'un double préfiltre anti-poussière afin d'assurer une qualité optimale de filtration. Votre santé est protégée. Cassette Extractible pour l'Echange Rapide... Attention il existe 3 Formats de Filtres en fonction de la Taille de la Hotte...



Conformément à la norme NF X 15-211, votre hotte est fournie avec un contrôleur de flux d'air. Ce dernier vous permet de connaître en permanence la vitesse de passage de l'air en façade et vérifier que la hotte travaille en dépression garantissant le passage des vapeurs à travers le filtre.



Pensez à votre santé. Contrôlez la saturation de votre filtre à charbon actif à l'aide d'une pompe et de tubes à réactifs. Nous pouvons vous proposer une large gamme de tubes à réactifs en fonction de vos produits (consultez-nous).

L'AVIS DU TECHNICIEN !

Pour le bon fonctionnement de votre équipement, vous devez impérativement changer le filtre au moins 1 FOIS PAR AN



Hotte LaboPur - Modèle EV 610

Dimensions extérieures : 610 x 620 x 980 mm / 50 Kg
Dimensions intérieures : 570 x 580 x 740 mm (complète avec bac de rétention et plan de travail)
Manipulations de petites quantités de produits chimiques.

Hotte à Poser sur Paillasse ou Table Mobile (en option à commander avec la Hotte, pour adaptation en usine du plateau)



Sous le plan de travail, un bac de rétention intégré à la hotte permet de récupérer les liquides en cas de fuite ou de renversement accidentel. Pour nettoyer le bac, il y a lieu de simplement soulever le plan de travail et d'utiliser un adsorbant.



Plan de Travail HPL fourni en série. Extractible pour le nettoyage du bac de rétention. Un Plan en Verre Trempe peut être proposé en Option...



Nos tables mobiles sont équipées de roulettes de très forte portée diamètre 123 mm... Un caisson avec étagère réglable permet de disposer d'un espace de rangement des équipements d'appoint à proximité immédiate du poste de manipulation...



Un Eclairage Optionnel, peut être fixé directement sur votre hotte pour éclairer d'avantage votre zone de travail. Gagnez ainsi en confort de travail.

Une prise d'échantillonnage, située en façade de la hotte, vous permet de contrôler rapidement et de façon fiable, la saturation de votre filtre à charbon actif à l'aide de la pompe et de tubes à réactifs proposés en option

Les passages de mains ergonomiques permettent des manipulations sécurisées et aisées dans l'enceinte.

Disponible en option, le Filtralarme permet, grâce à un circuit électronique, de mesurer la vitesse de l'air dans le filtre et permet ainsi de détecter et de vous avertir du colmatage du filtre ou toute anomalie du flux d'air par un signal sonore. (Monté en Usine, uniquement)

Le compteur horaire, fourni en série avec votre hotte, vous indique en permanence la durée cumulée d'utilisation. Après programmation, toutes les 60 heures, un signal sonore vous invite à contrôler la saturation du filtre.

Construction Monobloc soudée en acier 15/10ème. Peinture époxy blanche RAL 9010 à haute résistance contre les produits chimiques. Parois vitrées en polycarbonate



Nouveau !

Une gamme de Hottes est proposée sans bac de rétention pour être directement utilisée sur le plan de travail de votre paillasse ou sur des plots techniques équipés de cuves... Voir le Tableau ci-dessous.

Descriptif	Référence	Prix TTC
Hotte LaboPur 610 - Avec Filtre Organique - Avec Bac de Rétention	EVG 610-10(AR)	2 571 €
Hotte LaboPur 610 - Avec Filtre Organique - Sans Bac de Rétention	EVG 610-10(SR)	2 539 €
Hotte LaboPur 610 - Avec Filtre Polyvalent - Avec Bac de Rétention	EVG 610-16(AR)	2 663 €
Hotte LaboPur 610 - Avec Filtre Polyvalent - Sans Bac de Rétention	EVG 610-16(SR)	2 629 €
Hotte LaboPur 800 - Avec Filtre Organique - Avec Bac de Rétention	EVG 800-20(AR)	2 904 €
Hotte LaboPur 800 - Avec Filtre Organique - Sans Bac de Rétention	EVG 800-20(SR)	2 868 €
Hotte LaboPur 800 - Avec Filtre Polyvalent - Avec Bac de Rétention	EVG 800-26(AR)	3 024 €
Hotte LaboPur 800 - Avec Filtre Polyvalent - Sans Bac de Rétention	EVG 800-26(SR)	2 986 €
Hotte LaboPur 1300 - Avec Filtre Organique - Avec Bac de Rétention	EVG 1300-30(AR)	4 942 €
Hotte LaboPur 1300 - Avec Filtre Organique - Sans Bac de Rétention	EVG 1300-30(SR)	4 879 €
Hotte LaboPur 1300 - Avec Filtre Polyvalent - Avec Bac de Rétention	EVG 1300-36(AR)	5 061 €
Hotte LaboPur 1300 - Avec Filtre Polyvalent - Sans Bac de Rétention	EVG 1300-36(SR)	4 997 €
Hotte LaboPur 1600 - Avec Filtre Organique - Avec Bac de Rétention	EVG 1600-40(AR)	5 950 €
Hotte LaboPur 1600 - Avec Filtre Organique - Sans Bac de Rétention	EVG 1600-40(SR)	5 875 €
Hotte LaboPur 1600 - Avec Filtre Polyvalent - Avec Bac de Rétention	EVG 1600-46(AR)	6 133 €
Hotte LaboPur 1600 - Avec Filtre Polyvalent - Sans Bac de Rétention	EVG 1600-46(SR)	6 056 €
Table Roulante pour Hotte EVG 610	TA 610	318 €
Table Roulante pour Hotte EVG 800	TA 800	479 €
Table Roulante pour Hotte EVG 1300	TA 1300	684 €
Table Roulante pour Hotte EVG 1600	TA 1600	762 €
Eclairage Optionnel	EVG 11015	197 €
Dispositif Filtre Alarme (Option à installer en usine exclusivement)	EVG 11555	327 €
Kit Pompe + Tubes de Tests de Saturation (5 Acides + 5 Organiques)	EVG 11600	1 251 €



EVG 610
(Ext: 610 x 620 x 980 /
Int: 570 x 580 x 740 mm)



EVG 1300
(Ext: 1300 x 740 x 1200 /
Int: 1260 x 700 x 940 mm)



EVG 800
(Ext: 800 x 620 x 980 /
Int: 760 x 580 x 740 mm)

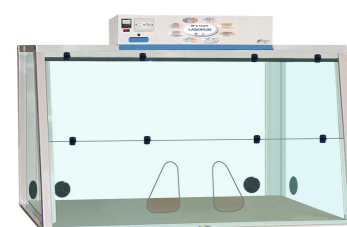

EVG 1600
(Ext: 1600 x 740 x 1200 /
Int: 1560 x 700 x 940 mm)

Filtre Organique de Rechange pour Hotte LaboPur 610	EVG 10	242 €
Filtre Polyvalent de Rechange pour Hotte LaboPur 610	EVG 16	329 €
Filtre Organique de Rechange pour Hotte LaboPur 800	EVG 20	281 €
Filtre Polyvalent de Rechange pour Hotte LaboPur 800	EVG 26	395 €
Filtre Organique de Rechange pour Hotte LaboPur 1300	EVG 30	281 €
Filtre Polyvalent de Rechange pour Hotte LaboPur 1300	EVG 36	395 €
Filtre Organique de Rechange pour Hotte LaboPur 1600	EVG 40	483 €
Filtre Polyvalent de Rechange pour Hotte LaboPur 1600	EVG 46	657 €
Kit d'Adaptation pour Raccordement Extérieur (pour modèles 610, 800 et 1300)	EVG 90	159 €
Kit d'Adaptation pour Raccordement Extérieur (pour modèle 1600)	EVG 95	271 €
Kit RecyFiltre (Kit de récupération et recyclage du Filtre usagé)	EVG 99	118 €

Les hottes de chimie - Captair Flex

- Technologie Captair, Filtration extrêmement efficace pour la protection des manipulateurs
- Norme NFX 15-211 Classe II
- Aucun Raccordement
- Une Nouvelle Génération Flexible et Adaptable

Efficacité de la Filtration Conforme à la Norme NFX 15-211 Classe II
L'air rejeté par la hotte après filtration ne comporte jamais plus de 1% de la VME (valeur moyenne d'exposition), quelque soit le produit chimique filtré conforme à la liste des 650 produits chimiques répertoriés dans le Chemical Listing Captair.

Ventilateur silencieux 49 db,
Toutes les Hottes Captair bénéficient du marquage CE de conformité électrique.
Alimentation électrique 220 V puissance totale 45 W (hors éclairage)

Confort optimal du manipulateur et des observateurs.
La vision de la manipulation dans l'enceinte est facilitée grâce à la porte relevable inclinée et les parois transparentes.
L'ouverture pour le passage des bras fait l'objet d'une étude ergonomique permettant aux utilisateurs d'effectuer des mouvements de grande ampleur tout en étant protégés des projections éventuelles de produits chimiques

Module de Filtration en polypropylène

Panneau arrière transparent proposé en standard sur toutes nos hottes de largeur 800 mm.



Mesureur de Flux d'Air, Le système contrôle en permanence les vitesses d'air en façade et à l'intérieur de l'enceinte

Toutes les Hottes Captair sont en acier anti-corrosion gainé par enrobage de polymère thermocurcissable anti-acide (PE)
Tous les éléments d'assemblages sont en nylon ou en acier inoxydable.
Les enceintes sont constituées de panneaux de verre synthétique interchangeables de qualité M4 (grande résistance au feu) de 6 à 8 mm suivant les parties de l'enceinte

L'AVIS DU TECHNICIEN !

Pour le bon fonctionnement de votre équipement, vous devez impérativement changer le filtre au moins 1 FOIS PAR AN



Plan de Travail en verre émaillé et Bac de Rétention amovibles en standard

Plan de Travail en Résine phénolique avec rétention intégrée en option sur devis

PROTECTION AS, BE ou SPÉCIFIQUE ?

AS

Filtre pour les manipulations de vapeurs organiques

BE+

Filtre polyvalent à usage mixte pour les manipulations de vapeurs acides et organiques

Des Filtres Spécifiques sont proposés pour les manipulations d'Ammoniaque et Formaldéhyde; se reporter au tableau des options.

**FILTRATION TOTALE
SANS RACCORDEMENT !**



Compteur horaire avec alarme d'entretien pour le changement du filtre (affichage numérique et menus déroulants)

Détecteur de Saturation Automatique MoleCode (en option) pour un contrôle permanent de la saturation du filtre par les solvants



Eclairage 18 W, 500 lux IP 68 intégré dans l'enceinte. T



La Sonde de Prélèvement permet la détection manuelle de l'état de saturation du filtre à l'aide de tubes réactifs



Table Roulante en option, permet le déplacement de votre équipement de salle en salle...

Un Modèle Economique EVS 8021 spécialement conçu pour les petits budgets vous est proposé...
L'enceinte mesure: Dimensions extérieures : 800 x 722 x 1146 mm; Dimensions intérieures : 764 x 640 x 890 mm
Elle est livrée avec bac de rétention, plan de travail en verre et paroi arrière transparente.
Elle ne dispose pas du timer, ni de la sonde de prélèvement.
Elle est équipée d'une Colonne exclusivement de Classe 2, pouvant recevoir un Filtre AS ou un Filtre BE+ ...

Une solution économique... Très faible consommation énergétique. Installation et relocalisation simples, disponibilité immédiate. Réduction des coûts d'infrastructure, d'installation et d'exploitation.

Une solution sûre: conforme aux requis de la norme NFX 15-211 : 2009 et testée selon la norme ASHRAE 110 : 1995...
 Une solution respectueuse de l'environnement: absence de rejet d'agents toxiques dans l'atmosphère.

Basée sur une nouvelle conception modulaire, la gamme Captair Flex, assure la protection des opérateurs en s'adaptant aux manipulations d'agents chimiques toxiques sous forme liquide et solide, en laboratoire ou en salle blanche. Captair Flex apporte une flexibilité sans précédent en répondant précisément aux exigences environnementales et budgétaires.



Hotte Captair Flex - Modèles EVS 8391
 Dimensions extérieures : 1000 x 620 x 1146 mm Dimensions intérieures : 965 x 540 x 890 mm
 (Un Modèle plus profond peut être proposé sur devis)
 Complète avec bac de rétention, plan de travail en verre



Hotte Captair Flex - Modèles EVS 8431
 Dimensions extérieures : 1274 x 722 x 1146 mm
 Dimensions intérieures : 1240 x 590 x 890 mm
 Complète avec bac de rétention, plan de travail en verre



Hotte Captair Flex - Modèles EVS 8321 et 8021
 Dimensions extérieures : 800 x 620 x 1146 mm
 Dimensions intérieures : 764 x 540 x 890 mm
 Complète avec bac de rétention, plan de travail en verre et paroi arrière transparente
 C'est le modèle le plus souvent demandé en Lycée.

Descriptif	Référence	Prix TTC
Hotte Captair Flex Economique L=800 mm pour liquides - Filtre Organique	EVS 8021AS	3 889 €
Hotte Captair Flex Economique L=800 mm pour liquides - Filtre Polyvalent	EVS 8021BE+	4 098 €
Hotte Captair Flex L= 800 mm pour liquides - Filtre Organique	EVS 8321AS	4 574 €
Hotte Captair Flex L= 800 mm pour liquides - Filtre Polyvalent	EVS 8321BE+	4 784 €
Hotte Captair Flex L= 1000 mm pour liquides - Filtre Organique	EVS 8391AS	5 034 €
Hotte Captair Flex L= 1000 mm pour liquides - Filtre Polyvalent	EVS 8391BE+	5 243 €
Hotte Captair Flex L= 1274 mm pour liquides - Filtre Organique	EVS 8431AS	6 316 €
Hotte Captair Flex L= 1274 mm pour liquides - Filtre Polyvalent	EVS 8431BE+	6 526 €
Table Roulante pour Hotte EVS Largeur 800	EVST 800	672 €
Table Roulante pour Hotte EVS Largeur 1000	EVST 1000	851 €
Table Roulante pour Hotte EVS Largeur 1274	EVST 1274	951 €
Filtre Vapeurs Organiques AS	EVS AS	380 €
Filtre Vapeurs Polyvalentes BE+ (à prédominance corrosive)	EVS BE+	576 €
Filtre Ammoniaques	EVS K	536 €
Filtre Formaldéhydes	EVS F	637 €
Détecteur Electronique MoléCode	EVS 115	812 €
Préfiltre de Rechange (à l'unité)	EVS 117	82 €
FILTRES D'ANCIENNES GÉNÉRATION (POUR HOTTES CAPTAIR AVANT DÉCEMBRE 2009)		
Filtre Vapeurs Organiques AS - Type MF 3	FI MF3/AS	276 €
Filtre Vapeurs Corrosives BE - Type MF 3	FI MF3/BE	423 €
Filtre Vapeurs Organiques AS - Type MF 4	FI MF4/AS	365 €
Filtre Vapeurs Corrosives BE - Type MF 4	FI MF4/BE	549 €
Kit RecyFiltre (Kit de récupération et recyclage du Filtre usagé)	EVG 99	118 €

Les hottes à filtration portables

- Sécurité, Flexibilité et Portabilité
- Equipements Autonomes sans Raccordements Extérieurs
- Recommandées pour les Solvants et Vapeurs Organiques

HOTTE DE FILTRATION PORTABLE À VISIÈRE INTÉGRÉE (SANS FILTRE)



Tableau de commande en façade: éclairage et réglage du débit de 50 à 430 m³/h...
Éclairage incorporé 2 x 25 W

Hotte de Filtration Portable à Visière Intégrée EV 2100

De la taille d'un porte-document cette Hotte offre une solution de protection individuelle, parfaitement flexible.

Légère et maniable, elle se pose simplement sur la paillasse et peut être déplacée à volonté ou être rangée, une fois les manipulations finies pour dégager le poste de travail.

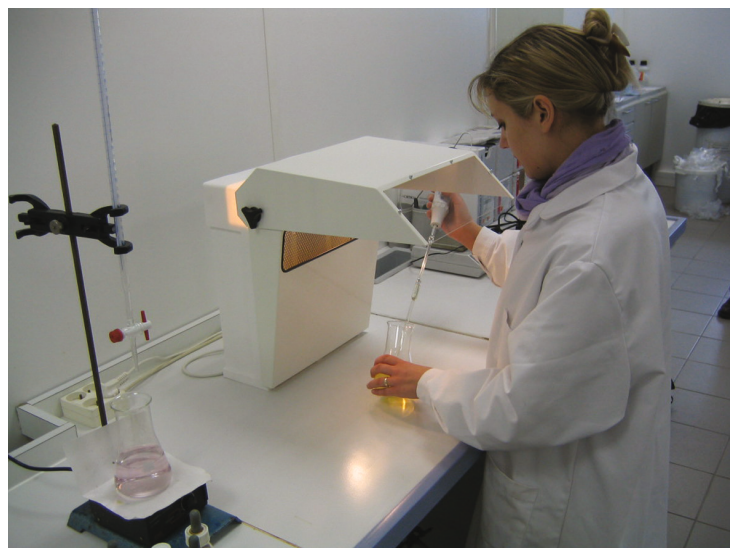
Equipée d'un filtre au Charbon Actif, cette hotte est plus spécifiquement destinée aux manipulateurs de Solvants et Vapeurs Organiques.

Turbine incorporée de 50 à 450 m³/h

Dimensions : L x l x h (500 x 350 x 430 mm) - Poids : 9 kg

Alimentation : 230 V, 50 Hz, 320 w

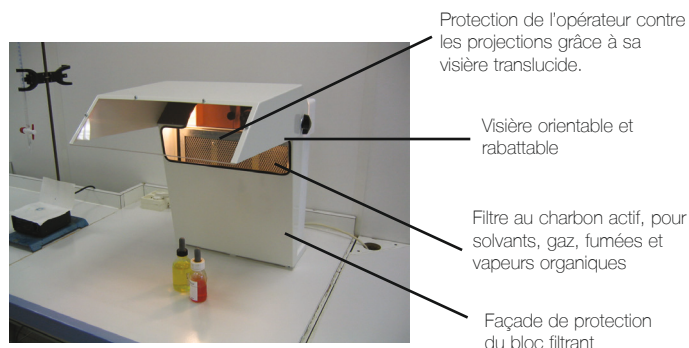

Protection de l'opérateur contre les projections grâce à sa visière translucide.

Visière orientable et rabattable

Filtre au charbon actif, pour solvants, gaz, fumées et vapeurs organiques

Façade de protection du bloc filtrant

Descriptif	Référence	Prix TTC
Hotte de Filtration Portable à Visière Intégrée (sans filtre)	EV 2100	1 274 €
Filtre au Charbon Actif Multi-usage pour EV 2100	EV 2105	150 €

MINI HOTTE DE FILTRATION PORTABLE (SANS FILTRE)



Mini Hotte de Filtration Portable EVP 600

- Format compact 505 x 485 x 605 mm
 - Filtration homologuée à la norme NF X 15-211 - mai 2009
 - Se place aisément sur une paillasse ou un établi.
 - Témoin lumineux de fonctionnement du système de ventilation.
 - Fenêtre de contrôle de la présence du filtre adapté selon vos besoins
 - Filtre à charbon actif à haute efficacité spécialisé et traité en fonction des produits manipulés, testés à la norme NF X 15-211
 - Grande facilité de remplacement de la cellule de charbon actif
 - Compteur horaire indiquant en permanence la durée totale d'utilisation de la hotte. Après programmation, toutes les 60 heures, un signal sonore indique qu'il y a lieu de contrôler la saturation du filtre à charbon actif
 - Bac de rétention intégré permettant la récupération de liquides en cas de renversements accidentels.
 - Hotte livrée prête à l'utilisation (pas d'assemblage), à relier simplement au réseau électrique.
 - Pieds réglables pour mise à niveau.
- Caractéristiques techniques:
- Construction en acier 12/10ème.
 - Peinture époxy blanche RAL 9010 et bleu RAL 5015.
 - Ventilateur électrique silencieux : 220-240 volts, 20 Watts, 0,1 A, 43 dB(A), débit 86 m³/heure, protection IP54
 - Parois latérales et passages de main en PVC souple transparent

Descriptif	Référence	Prix TTC
Mini Hotte de Filtration Portable (sans filtre)	EVP 600	1 385 €
Filtre Polyvalent (Vapeurs Corrosives et Organiques) - CORG-II	AMS 5888	295 €
Filtre Vapeurs Organiques - ORG-II	AMS 5890	230 €

OPTIONS

- Filtre à charbon actif : La mini-hotte est livrée sans filtre à charbon actif. Vous devez en sélectionner un dans le tableau ci-dessous en fonction du type de produits que vous manipulez.

Les hottes spéciales

HOTTE DE FILTRATION PORTABLE À VISIÈRE INTÉGRÉE (SANS FILTRE)

Le modèle à articulation polypropylène s'utilise pour l'extraction des polluants extrêmement agressifs et en grande concentration

Le grand diamètre de friction associé à la molette de réglage manuel offrent une grande flexibilité de manipulation ainsi qu'une grande stabilité lors de l'ajustement à la position souhaitée, tout ceci sans outils et sans efforts

La hotte coupole s'utilise en enveloppant le plus près possible, la source polluante et ce sans obstruer le champ de vision.
Diamètre 350 mm, profondeur 120 mm

Modèle à 3 articulation.
Longueur 1000 mm

Conduits 1500 mm et articulations en polypropylène. Toutes les pièces en contact direct avec l'écoulement d'air sont en acier inoxydable

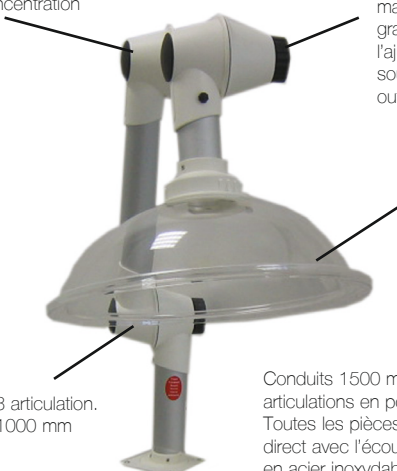

Bras d'aspiration à 3 Articulations EV 2170

Ces bras d'aspiration constituent un vrai système de bras extracteurs avec tous les accessoires de raccordement et d'aspiration. Voulant toujours être au «top» de la qualité, nous avons doté les articulations de joints à friction avec roulements à billes rotatifs sur 360°. Le modèle est proposé en polypropylène de diamètre 75 mm. Ces bras sont particulièrement adaptés aux installations fixes

De nombreux autres modèles de bras existent, de dimensions différentes, à fixation sur table, à fixation murale... Des centrales d'aspiration filtrantes peuvent être proposées pour une installation autonome à recyclage d'air... Cependant pour l'Installation de Bras nous vous conseillons une pré-étude afin d'adapter au mieux les équipements aux besoins.

HOTTE PLAFONNIER HALO DE PURIFICATION D'AIR - AVEC FILTRE POLYVALENT



Halo, une communication simple par pulsation lumineuse

Hotte Plafonnier HALO de Purification d'Air - avec Filtre Polyvalent FIHAL 02

- Un air plus sain: Halo assure le traitement de l'air du laboratoire en filtrant et recirculant un air épuré de tous polluants chimiques. La performance et la polyvalence de la technologie de filtration Neutrodine permet la captation d'une très large variété de polluants qui présente un danger pour les occupants du laboratoire.

- Des économies d'énergie : en assurant un haut niveau de qualité d'air, HALO permet de réduire les taux de renouvellement d'air et la consommation énergétique qui en découle. Consommation 50 W

- Une communication en temps réel: le système de pulsation lumineuse à LED indique en permanence l'état de fonctionnement du HALO.

Une installation et une utilisation simple: HALO s'installe simplement au plafond. L'installation de plusieurs unités permet le traitement d'importants volumes d'air. La gestion d'une ou plusieurs unités devient simple et rapide via l'accès au Webservice embarqué: sélection et état du mode de fonctionnement, gestion des paramètres de ventilation et détection, mise en réseau, opérations de maintenance... depuis votre smartphone, PC ou tablette.

AMÉLIOREZ LA QUALITÉ D'AIR DE VOTRE LABORATOIRE TOUT EN RÉDUISANT VOTRE DÉPENSE ÉNERGÉTIQUE

Débit d'air maximal 220 m3/h
Mode de fonctionnement 24/24h , Jour/Nuit, Alerte Contrôle de la ventilation
L'état de la ventilation est indiqué par une communication lumineuse LED par pulsation
Préfiltre particulaire
Filtration Chemplus: Filtre polyvalent pour une large variété de polluants chimiques (Technologie de filtration Neutrodine)
Détection des COV Capteur semi-conducteur
IHM Communication simple par un système de pulsation lumineuse à LED
Communication par Logiciel (versions Start & Extended)
Port 1 x Port Ethernet
Installation Via 4 anneaux de suspension (inclus)
Poids 31 kg (filtre inclus)
Tension / fréquence 80-240V 50/60hz
Dimensions 892 x 592 x 260 mm.
Une solution pratique pour les laboratoires qui ne disposent d'aucune solution de renouvellement d'air.

Descriptif	Référence	Prix TTC
Hotte Plafonnier HALO de Purification d'Air - avec Filtre Polyvalent	FIHAL 02	2 394 €
Filtre Polyvalent pour Purificateur d'Air HALO	FI HF4/C+	431 €

Les équipements de sécurité individuelle

DESSERTTE DE RÉCUPÉRATION DES PRODUITS CHIMIQUES



Structure MOB en Tube d'acier de section carrée 35 x 35 mm.
Dimensions : 900 x 600 x 900 mm
Vendue sans récipients de récupération
Peinture époxy
Cette desserte mobile permet de récupérer les produits chimiques usagés en toute sécurité à chaque poste de travail, ainsi que de mieux gérer leur élimination.
Bacs de rétention en polypropylène en partie basse, Amovible pour permettre le nettoyage
Bordure moulée relevée "anti-renversement"
Plan en polypropylène avec 3 cuves moulées à raccorder directement sur des bidons de récupération (vendus séparément)
Raccordements d'évacuation avec vanne d'arrêt en polypro. 4 roues pivotantes dont 2 avec freins

Descriptif	Référence	Prix TTC
Desserte de Récupération des Produits Chimiques	ACS 620	1 798 €

COUVERTURE ANTI-FEU



Fonctionne comme un bouclier thermique.
La couverture prive le feu de son approvisionnement en oxygène
Coffrets extra-plats à accrocher au mur
Modèles conformes à la Norme EN 1869-1997
Couvertures en fibre de verre. Elles peuvent aussi bien protéger les biens que les personnes.
Deux rubans d'ouverture instantanée dépassent du boîtier. La couverture se déploie par simple tirage

Descriptif	Référence	Prix TTC
Couverture anti-feu	ACS 100	93 €

BACS DE RÉTENTION ET TAPIS ABSORBANTS



Descriptif	Référence	Prix TTC
Bac de rétention en PVC 530 x 460 x 20 mm - 19 Litres	ACS 650	62 €
Bac de rétention en PVC 530 x 460 x 100 mm - 19 Litres	ACS 652	82 €
Bac de rétention en Polypropylène 530 x 460 x 100 mm - 18 Litres	ACS 654	60 €
Bac de rétention en Acier 490 x 410 x 30 mm - 16 Litres	ACS 656	60 €
Bac de rétention en Acier 1000 x 410 x 30 mm - 36 Litres	ACS 658	73 €
Bac de rétention en Acier 490 x 410 x 100 mm - 16 Litres	ACS 660	76 €
Bac de rétention en Acier 1000 x 410 x 100 mm - 36 Litres	ACS 662	96 €
Tapis Absorbants universels (paquet de 10)	ACS 670	19 €

POUBELLES SÉCURIFLAMMES



Modèles conformes aux spécifications
CNPP FSE 8414-D
Le couvercle en entonnoir assure
l'extinction immédiate des corps
enflammés.
Corps en acier 0,8 mm peint époxy

Descriptif	Référence	Prix TTC
Poubelle SécuriFlammes 18 Litres 255 x 360 mm	ACS 18	46 €
Poubelle SécuriFlammes 50 Litres 355 x 625 mm	ACS 50	92 €
Poubelle SécuriFlammes 100 Litres 450 x 710 mm	ACS 110	160 €

Les équipements de sécurité de premiers secours



Équipements de premiers secours, les douches et laveurs d'yeux doivent être installés à proximité des zones de danger, salles de travaux pratiques, salles de préparation et de stockage de produits chimiques...

Tête circulaire et Vasques ABS Vert 6029

Débit 75 l/min sous une pression de 3 bars
Avec répartition normalisée du débit d'eau dans une zone circulaire de 800 mm

Couleur normalisée "Vert"
Norme NFX 08.003

Deux têtes équipées d'aérateurs régulateur de débit

Douche modèle sur pieds à commande manuelle

Lave-yeux, Douche modèle mixte sur pieds

Station Douche autonome 1 Flacon sur support mural

Douchette sur Flexible à Poser sur paroi latérale

Existe en version Lave-yeux sur flexible à poser sur paroi latérale de paillasse

Débit 17 l/min sous une pression de 3 bars

Poignée de déclenchement

Modèle de Lave-yeux à poser sur paillasse

Débit 11,5 l/min sous une pression de 3 bars

Leur accès doit être aisé et signalé clairement

Capuchon anti-poussière éjectable automatiquement

Modèle de Lave-yeux sur pieds à Commande manuelle

Descriptif

Référence Prix TTC

Lave-yeux sur Pied à commande manuelle	SEPS 21	343 €
Douche sur Pied à commande manuelle	SEPS 31	474 €
Combiné Lave-yeux / Douche sur Pied à commande manuelle	SEPS 51	773 €
Lave-yeux sur Flexible à Fixation sur Plateau de Paillasse	SEPS 56	193 €
Lave-yeux sur Flexible à Fixation sur Paroi Latérale de Paillasse	SEPS 57	244 €
Douchette sur Flexible à Fixation sur Plateau de Paillasse	SEPS 64	210 €
Douchette sur Flexible à Fixation sur Paroi Latérale de Paillasse	SEPS 65	158 €
Station Lave-yeux à Flacon (équipement autonome)	SEPS 70	68 €
Flacons de Rechange pour Station Lave-yeux (Lot de 2)	SEPS 71	33 €
Station de Douche à Flacon (équipement autonome)	SEPS 73	62 €
Flacon de Rechange pour Station de Douche (l'unité)	SEPS 74	38 €



Station de 2 Flacons lave-yeux autonomes sur support mural



NOTRE ENGAGEMENT

ENVIRONNEMENTAL

De l'utilisateur à la fin de vie des produits ; une politique de recyclage responsable :

Notre réflexion tant en matière de design que de fabrication de nos produits est entièrement guidée par le souci de préservation des ressources naturelles, l'accent est mis sur un design qui ne vieillit pas, la qualité, la résistance, pour une longévité maximum des produits.

- Les produits répondent aux caractéristiques d'aptitude du Label NF Mobilier professionnel et mobilier technique : Design, Ergonomie, Confort, Sécurité...
- Démarche de reprise de matériaux usagés, pour une intégration cyclique dans la fabrication de composants produits.
- Recyclage des tubes d'acier. L'acier est le matériau le plus recyclé au monde. Par ses vertus magnétiques, que l'on ne retrouve chez aucun autre matériau, l'acier se trie très facilement parmi tous les types de déchets (ménagers, de chantier, etc.). Il peut être recyclé indéfiniment, à 100 %, sans rien perdre de ses qualités.
- Recyclage des résidus de produits semi-finis ou finis;
- Revalorisation thermique;
- Garantie que les émissions nocives et les mises en décharge restent en deçà des limites réglementaires;
- Elimination des gaz toxiques ou corrosifs;
- Réduction des déchets, du stockage et des délais;
- Pérennité des gammes, pour le réassortiment des produits et des composants
- Information de démantèlement permettant une valorisation des différents matériaux : les différents matériaux rentrant dans la fabrication ou l'emballage des équipements et mobiliers sont estampillés des logos environnementaux



Depuis les années 90, **Biolab – Phylab – Mobilab & Mobiskool** s'engagent dans la recherche et le développement d'équipements pédagogiques et de mobiliers techniques, visant à respecter des exigences strictes de qualité et d'ergonomie, mais aussi de respect de l'environnement.

C'est dans cet esprit, que notre société a adopté une approche de « **Cycle de vie** » pour l'ensemble de ses gammes qui prend en compte les aspects environnementaux dans toutes les étapes de conception des produits : acquisition des matières premières, fabrication, logistique, utilisation et fin de vie du produit.

Nos partenaires, des filières bois, acier, revêtements de surface, emballage, transport, s'inscrivent dans cette démarche à nos côtés : Egger, Trespa, Buchtal, St Gobain, Raja, Demeco...

Afin de nous permettre de parvenir à ces objectifs, nous avons établi une méthode de management environnemental selon DIN ISO 14001 : 2005 s'appliquant à la gestion et à tous les processus opérationnels. Cette norme, valable à l'échelle mondiale, saisit en détails toutes les sollicitations et contraintes environnementales; la situation écologique de l'entreprise est améliorée en permanence grâce aux contrôles neutres réguliers.

Pour Biolab – Phylab – Mobilab & Mobiskool, une production écologiquement saine, commence par le choix des matières premières :

- Traçabilité des essences
- Plus de 70% des fibres de bois tendre en provenance d'exploitations forestières européennes
- Des liants inertes issus principalement des substances résiduelles pour la réalisation des panneaux de particules
- Des colorants de panneaux exempts de métaux lourds
- L'acier est issu du fer, l'un des éléments les plus abondants de notre planète. Mais une grande part de l'acier produit dans le monde provient également de ferrailles, c'est-à-dire d'acier récupéré et recyclé. La part de production d'acier issue du recyclage de ferrailles avoisine, selon les années, 40 % de la production mondiale d'acier.
- Un traitement de l'acier avec finition Epoxy sans solvants, ni métaux lourds.

Des Processus de Fabrication optimisés :

- Des formats de panneaux optimisés pour réduire les chutes ;
- Des programmes de calepinage conçus pour réduire les déchets ;
- Des épaisseurs de panneaux sélectionnées pour minimiser les ossatures ;
- Une lame d'air et une isolation optimales pour éviter les déperditions ;
- Finitions de surfaces sans COV (Composés Organiques Volatils) ni rejets ;
- Des procédés visant à faciliter le nettoyage et la maintenance ;
- L'optimisation des formats et des épaisseurs de tôles ;
- Accessoires spécifiques en polypropylène ; matière synthétique très favorable à l'environnement ;
- élimination sélective des déchets à chaque poste de travail ;
- Recyclage des résidus de produits semi-finis ou finis ;
- Une usine répondant aux dernières normes de construction, inaugurée en Janvier 2007 ;
- Protection du Personnel contre les risques industriels et nuisances sonores ;
- Aménagement ergonomique des postes de travail ;
- Fabrication Française, à proximité de nos clients et de nos fournisseurs ;
- Groupage des Expéditions, pour une exploitation maximum des camions ;
- Mise en place d'un système de livraison efficace par l'optimisation des itinéraires ;
- Des emballages compacts permettant d'optimiser le stockage et le chargement des camions ;
- Des emballages à base de cartons, de bois ou de plastiques facilement séparables et totalement recyclables ;

Biolab – Phylab - Mobilab & Mobiskool, dont le métier est de fabriquer et fournir les équipements et mobiliers pour l'enseignement, la santé et les collectivités, se doit d'être exemplaire dans le respect de l'environnement, la protection des hommes et de la nature...

Nous remercions nos clients de nous accompagner dans cette démarche Eco-citoyenne...



BIOLAB - PHYLAB - MOBILAB & MOBISKOOL

UNE SEULE AMBITION :
OFFRIR LE MEILLEUR MATÉRIEL DIDACTIQUE
AVEC LE PLUS HAUT NIVEAU DE CONSEIL ET DE SERVICE !

Une expérience de près de 40 ans dans la commercialisation de supports et d'outils pédagogiques pour l'enseignement . Implantée à Crosne dans le 91, la société Biolab propose depuis 1974 des équipements pédagogiques et didactiques destinés à l'enseignement des sciences en biologie, physique, chimie, technologie et des solutions innovantes en ExAO. Avec bientôt près de 40 ans d'expérience, Biolab est devenu un partenaire de premier plan pour le monde de l'éducation et des collectivités.

A travers les produits que nous concevons et fabriquons mais aussi à travers les fournisseurs que nous sélectionnons dans nos catalogues, notre gamme compte plus de 5000 références minutieusement sélectionnées pour leur qualité pédagogique, afin de couvrir tous vos besoins, sans pour autant grever votre budget. Dans la sélection des produits de notre catalogue, nous privilégions le made in France, à chaque fois que cela est possible.

La société Biolab est composée d'ingénieurs et de techniciens possédant une formation supérieure et technique en SVT / physique / chimie et bénéficiant d'une expérience de plus de 40 ans dans la commercialisation de supports et d'outils pédagogiques pour l'enseignement sur le marché français ou à l'export.

Sur tous les continents Biolab est une marque de référence en matière de produits et de services nécessaires à l'enseignement des sciences dans les collèges, lycées et universités. Notre personnel connaît et maîtrise parfaitement l'ensemble des produits dont BIOLAB assure la distribution...

Rester informé..

Le catalogue

C'est probablement le document le plus complet en matière d'agencement et d'équipement.

Gratuit, il est adressé par envois massifs à tous les établissements de notre fichier.

Il peut être expédié sur simple demande écrite adressée à notre service documentation... faites en profiter les collègues qui n'auraient pas encore reçu ce catalogue.

En cours d'année des documents ciblés vous parviennent pour vous informer d'une nouveauté ou d'offres promotionnelles.

Les sites Internet

Site Internet : www.biolab.fr

Boutique en ligne : www.boutique.biolab.fr

Vous retrouvez l'intégralité de notre catalogue sur notre site internet.

Vous pouvez commander directement, ou bien faire une demande de devis en direct.

Un commercial répond en direct à vos demandes par chat.

Sur notre boutique, les catalogues y sont présentés par rubriques, rapidement et facilement téléchargeable...

Vous pourrez ainsi préparer vos réunions, constituer vos dossiers de demandes de subventions ou dotations...



La newsletter

ABONNEZ-VOUS À NOTRE NEWSLETTER ET RECEVEZ :

- Des bons de réduction
- Des offres exclusives
- Les dernières informations
- Des fiches de TP
- Des invitations à nos webinars



Nous contacter...

PAR COURRIER :

BIOLAB-PHYLAB-MOBILAB - MOBISKOOL
24 rue des Bâtisseurs
Zone d'activité de la plaine haute
91560 CROSNE

Le courrier est ouvert chaque matin et distribué au responsable le plus à même d'en assurer le suivi (service commande, service devis, service après-vente etc.)

PAR TÉLÉPHONE :

00 33 1 69 49 69 59 (10 lignes groupées sur notre plateau téléphonique)

Nos commerciaux vous accueillent, et répondent efficacement à vos besoins.

PAR TÉLÉCOPIE :

00 33 1 69 49 69 55

Votre message arrive directement au service commercial, la réponse vous parvient par retour.

PAR MAIL :

contact@biolab.fr

Notre boîte mail est relevée plusieurs fois par jour, afin de vous répondre dans les meilleurs délais.

PAR LE WEB :

www.biolab.fr

Une démonstration...

Nous sommes présents partout en France...

Pour être plus prêt de vous, nos commerciaux vous rendent visite Gratuitement partout en France.

Ils peuvent étudier avec vous les projets spécifiques d'implantation de vos mobiliers et l'agencement de vos salles spécialisées.

Tenant compte de la spécificité de votre organisation, ils étudient avec vous des services à la carte : livraison sur plusieurs sites ou cadencement de vos livraisons dans le temps, adaptation de mobiliers à la configuration de vos salles etc.

Un même interlocuteur reste votre contact jusqu'à la concrétisation du projet, il établit les plans, devis et répond à vos questions techniques.

Nos commerciaux possèdent une connaissance précise de notre gamme de produits, dispensée par nos fournisseurs.

Ils sont à votre écoute pour vous conseiller au mieux dans le choix de vos produits et vous accompagner dans leur utilisation (installation du matériel, conseils techniques, maintenance, ...)

Si vous avez besoin d'une démonstration de notre matériel, nos commerciaux sont à même de se déplacer ou de vous faire une démonstration par webinar afin de vous renseigner rapidement sur l'utilisation d'un produit.

Passer une commande...

Nous acceptons vos ordres sous toutes les formes : téléphone, fax, mail...Mais pour la bonne règle une confirmation écrite est indispensable

Vous pouvez utiliser tout document officiel ou papier libre. Précisez bien l'adresse de livraison et l'adresse de facturation.

Nous vous remercions par avance de nous préciser votre Numéro Siret, cette information est indispensable à la création de votre numéro client et au suivi de votre commande.

CONFIRMATION DE COMMANDE

Vous ne recevez pas automatiquement d'Accusé de Réception de commande.

Un courrier ne vous est adressé que si nous décelons une imprécision pouvant entraîner un risque d'erreur dans le traitement de votre ordre.

VOUS BÉNÉFICIEZ DES MEILLEURS PRIX

Vous bénéficiez des meilleurs prix parce que vous vous adressez à un concepteur et un fabricant.

Personne ne peut à qualité égale offrir les mêmes prix que celui qui fabrique et qui fabrique bien !

MOBILAB produit des milliers meubles divers (armoires, rangements divers, pupitres et bureaux etc), la capacité de production est un facteur de diminution des coûts. Vous bénéficiez également d'offres de réductions pour des achats en nombre.

Ne tombez pas dans le piège du moins cher à tout prix car la qualité c'est la longévité et la tranquillité... Le trop bon marché coûte toujours cher!

DES SOLUTIONS POUR RENTRER DANS VOTRE BUDGET

Nous n'abandonnons jamais un projet sous prétexte que le budget est insuffisant pour être mené à bien car les sacrifices peuvent être faits ensemble.

Réduire ses exigences de Qualité n'est pas une solution ! La réflexion lorsque l'on domine la fabrication permet souvent de trouver les alternatives. Un programme en plusieurs phases en fonction de vos attributions budgétaires peut être une solution tout en maintenant l'uniformité de vos mobiliers

Une fabrication et une installation programmées hors périodes de "pointe" nous autorise des conditions plus économiques.



Frais de port, manutention, installation...

Nous assurons l'emballage et l'expédition de vos commandes. Tous les emballages sont gratuits, Seul le transport est facturé...

POUR LE MATÉRIEL

Les conditions de port sur le matériel : **30 € TTC**

Quel que soit le montant de la commande.

POUR LE MOBILIER

- LE TRANSPORT

8% du montant + 45 € HT de frais fixes

Port minimum facturé 70 € TTC

exemple : pour une commande de 3000 € TTC, il sera facturé $(3000 \times 8\%) = 240 \text{ €} + 45 \text{ €} = 285 \text{ €}$

LES MOBILIERS SONT LIVRÉS ASSEMBLÉS...

- LA MANUTENTION EN ETAGE (SERVICE OPTIONNEL)

20 € TTC / m3 et par étage

MOBISKOOL réalise et installe vos salles de cours et espaces collectifs, sur Devis...

Nos équipes d'installateurs sillonnent la France pour installer les meubles que vous nous commandez.



**Les prix du mobilier sont établis TTC,
Hors Port et Hors Pose.**

Les Conditions de transport sont précisées dans la rubrique précédente.

La Pose est facturée au Temps Passé sur Site et prend en compte les Frais de Déplacement et de Vie sur Place. Le Coût Horaire facturé, déplacement compris est de 55 € TTC l'heure (une évaluation sur devis est absolument nécessaire, vous ne pouvez pas en évaluer le coût tout seul...) Le mobilier et les marchandises sont assurés contre les dégradations en cours de transport mais attention !

Ne laissez pas partir le transporteur avant d'avoir vérifié le ou les colis

Vous pouvez refuser la livraison si vous constatez un mauvais état du colis

**La formule "réceptionné sous réserve de déballage"
n'a aucune valeur pour les assurances !**

vous devez absolument indiquer sur le bordereau du transporteur les causes de réserves ou de vos refus des marchandises livrées

Dans le cas où cette règle ne serait pas appliquée, La Société BIOLAB PHYLAB MOBILAB MOBISKOOL se considèrerait déchargée de toute responsabilité. Une lettre recommandée dans les 3 jours qui suivent la présentation des colis litigieux, devra être adressée au transporteur avec copie à BIOLAB PHYLAB MOBILAB MOBISKOOL.

CES CONDITIONS SONT RÉSERVÉES A LA FRANCE METROPOLITAINE. AUTRES DESTINATIONS SUR DEVIS

Conditions générales de vente

Article 1 - Champs d'application

Les présentes conditions générales de vente s'appliquent à toutes les commandes qui nous seront adressées par courrier, fax, email ou passées sur notre site Internet www.biolab.fr. Toute commande entraîne de plein droit l'adhésion sans réserve du client aux présentes conditions de vente.

Article 2 - Photographies et caractéristiques techniques des produits

Les photographies contenues dans ce catalogue sont non contractuelles. Les caractéristiques techniques des produits sont informatives.

BIOLAB – PHYLAB – MOBILAB & MOBISKOOOL se réservent le droit de modifier celles-ci pour améliorer le produit ou pour pallier un arrêt de fabrication.

Article 3 - Modalités de commande

Les commandes doivent être passées par téléphone, courrier, fax ou email et doivent faire apparaître les adresses de livraison et de facturation (de manière distincte si elles sont différentes).

Chaque commande fera l'objet de l'émission d'un accusé de réception de commande qui sera transmis au client par fax ou par email.

Article 4 – Devis et proformas

BIOLAB-PHYLAB-MOBILAB-MOBISKOOOL s'engagent à vous adresser par télécopie un devis ou une proforma dans les 96 heures qui suivent votre demande.

BIOLAB-PHYLAB-MOBILAB-MOBISKOOOL s'engagent à maintenir le devis pendant une durée minimum de 3 mois à compter de sa date de réalisation.

BIOLAB-PHYLAB-MOBILAB-MOBISKOOOL s'engagent à considérer ces devis comme contractuels pendant la durée de leur validité même en cas de changement de tarif intervenu dans l'intervalle.

Article 5 - Conditions de règlement

Etablissements scolaires établis en France métropolitaine, DOM TOM et en Corse :

Le règlement s'effectue à réception de la facture par chèque à l'ordre de BIOLAB ou par virement (coordonnées bancaires figurant sur la facture) ou mandat administratif.

Les sociétés BIOLAB-PHYLAB-MOBILAB-MOBISKOOOL se réservent le droit de demander un prépaiement dans des conditions particulières (impayés, problèmes financiers du client...).

En cas d'expédition partielle d'une commande, une facture correspondant à la marchandise expédiée sera envoyée au client. Le client ne pourra en aucun cas suspendre son paiement sous prétexte que la commande n'a pas été livrée dans son intégralité.

Particuliers, entreprises, établissements établis à l'étranger :

Sauf accord particulier écrit obtenu auprès des sociétés BIOLAB-PHYLAB-MOBILAB-MOBISKOOOL, un prépaiement total sera exigé.

Article 6 - Prix

Nos tarifs sont indicatifs et susceptibles d'être modifiés pendant toute la durée du catalogue. Seuls nos devis nous engagent pour une durée de 3 mois.

Nos prix s'entendent TTC en euros port non compris (sauf spécification particulière dans le catalogue).

Les sociétés BIOLAB-PHYLAB-MOBILAB-MOBISKOOOL se réservent le droit de modifier ces prix en cours d'année en cas de fluctuation du coût des matières premières, ou de changement de parité, ou de taux de TVA.

Article 7 - Conformité

BIOLAB-PHYLAB-MOBILAB-MOBISKOOOL s'engagent à livrer des mobiliers et des matériels conformes aux descriptifs de ce catalogue. Toutes modifications apportées aux modèles décrits même si nous pensons qu'elles vont dans le sens d'une amélioration du produit, feront l'objet d'une information préalable.

Les modèles ne seront substitués qu'avec votre accord.

Article 8 - Livraison

BIOLAB-PHYLAB-MOBILAB-MOBISKOOOL s'engagent à livrer les matériels et mobiliers commandés dans un délai maximum de 8 semaines à compter de la date de commande; sauf si le mois d'août tombe dans ces 8 semaines auquel cas le délai est porté à 12 semaines (Tenez compte dans vos prévisions de commandes, que le mois d'Août est un mois difficile pour nos approvisionnements et peut générer du retard).

Article 9 - Satisfait ou remboursé

BIOLAB-PHYLAB-MOBILAB-MOBISKOOOL s'engagent à vous satisfaire ou vous rembourser.

Conformément à l'article L.121-16 et suivants du Code de la Consommation, l'acheteur dispose d'un délai de 14 jours ouvrables à compter de la réception de son colis pour prévenir notre Service Clients BIOLAB-PHYLAB-MOBILAB-MOBISKOOOL de son souhait de retourner le produit. A partir de la date de demande de retour, l'acheteur dispose de 15 jours ouvrés pour nous retourner le produit à ses frais. Aucun retour ne sera accepté au delà de ce délai sauf accord écrit obtenu auprès de notre service litige.

Les articles retournés doivent être expédiés dans leur emballage d'origine, complets et en bon état. L'expéditeur doit s'assurer qu'il utilise un emballage et des protections adaptés.

Les articles retournés sont sous la responsabilité de l'expéditeur pendant le transport, tout article endommagé pendant le transport de retour ne sera ni échangé, ni remboursé.

Les retours doivent s'effectuer à l'adresse suivante :

BIOLAB-PHYLAB-MOBILAB - MOBISKOOOL

24 rue des Bâtisseurs

Zone d'activité de la plaine haute

91560 CROSNE.

Les produits non catalogués ne seront ni repris ni échangés.

Les produits soldés ou déstockés sur le site ne seront ni repris, ni échangés sauf dans le cas de vices cachés. Les animaux à dissection, organes congelés et produits chimiques ne sont ni repris, ni échangés.

Article 10 - Garantie

Sauf indication contraire dans le catalogue, BIOLAB-PHYLAB-MOBILAB-MOBISKOOOL s'engagent à assurer une garantie de 1 AN sur le matériel et de 3 ANS sur le mobilier de collectivité contre tout vice de fabrication dans des conditions normales d'utilisation.

Bien évidemment cette garantie devient caduque au premier jour en cas de déprédations caractérisées (rayures, grattage, tagages, etc.)

Le délai de garantie court à partir de la date de facturation (correspondant à la date d'expédition du produit). La facture fait office de bon de garantie et une copie devra impérativement être présentée avec toute demande de prise en charge du matériel.

Une mauvaise utilisation du matériel constatée par nos services techniques entraînera une suspension de la garantie. Dans ce cas, un devis correspondant aux réparations sera présenté au client pour obtenir son acceptation.

Aucun matériel ne doit être retourné sans avoir obtenu notre accord.

Article 11 - Loi applicable et juridiction compétente

Les ventes de produits de la société BIOLAB-PHYLAB-MOBILAB-MOBISKOOOL sont soumises à la loi française.

Bon de commande...

Référence	Désignation	Prix Unitaire	Quantité	Prix Total

FRAIS DE PORT

Pour le matériel :

Les conditions de port sur le matériel : **30 € TTC**
 Quel que soit le montant de la commande.

Pour le mobilier

8% du montant + 45 € HT de frais fixes
 Port minimum facturé 70 € TTC

SOUS TOTAL

PORT

TOTAL TTC

Numéro client :

Réf de commande :

Adresse de facturation

Établissement :
 N° rue..... Rue :
 Complément :
 Code postal : Ville :
 Contact :
 Tél : Fax :
 Email :

Adresse de livraison (si différente)

Établissement :
 N° rue..... Rue :
 Complément :
 Code postal : Ville :
 Contact :
 Tél : Fax :
 Email :

Le :

A :

Signature & cachet de l'établissement

JE COMMANDE PAR :

FAX : 01 69 49 69 55 - TEL : 01 69 49 69 59
 MAIL : contact@biolab.fr

COURRIER :

BIOLAB-PHYLAB-MOBILAB - MOBISKOOL
 24 rue des BÂtisseurs - ZA de la plaine haute
 91560 Crosne

A

Abeille à miel (modèles de l'œuf à l'insecte)	233
Accessoires de raccordement	642
Accessoires ExAO einstein™	80
Accessoires informatique	564
Accessoires pour montages de chimie	396
Accouchement (modèles)	213
ADN (analyse de séquences d'ADN par autoradiographie)	267
ADN (électrophorèse)	268
ADN (extraction)	266
ADN (kit d'extraction de l'ADN d'oignons, fraises ou bananes)	266
ADN (kits de TP)	272
ADN (modèles)	261
ADN (techniques avancées d'analyse)	279
ADN (visualiser son propre ADN)	266
Agitateur numérique à hélice	330
Agitateur orbital numérique	331
Agitateur pour ExAO	80
Agitateur vortex	330
Agitateurs magnétiques	329
Aiguilles	156
Alcool (kit de détection dans le sang)	219
Alcool (lunettes "Les effets de l'alcool")	219
Alimentation (jeu d'aliments magnétiques)	220
Alimentation (pyramide alimentaire)	220
Aliments (jeu d'aliments magnétiques)	220
Aliments (pyramide alimentaire)	220
Allume Feu Piezo-électrique	319
Ampoules à décanter	375
Ampoules de remplacement (pour chambre de culture "pliante")	249
Ampoules ronde de 30 W avec adaptateur (pour chambre de culture "pliante")	249
Analyse de séquences d'ADN par autoradiographie	267
Anatomie animale (modèles)	230
Anatomie humaine (modèles)	192
Angiospermes (modèle de fertilisation)	244
Angiospermes (modèle de pollinisation et fécondation)	245
Animaux de dissection	234
Anneaux	401
Antibiotiques en action	282
Applicateurs stériles	257
Aquariums	238
Aquariums (micros)	240
Armoire de sécurité "SchoolStore"	607
Armoires (métalliques)	518
Armoires à portes battantes (bois)	521
Armoires à portes coulissantes (bois)	524
Armoires à portes pliantes (bois)	520
Armoires à portes vitrées	522
Armoires à tiroirs	532
Armoires à tiroirs verticaux	550
Armoires anticorrosion	627
Armoires d'Appoint Ventilées Filtrées - Ministores	606
Armoires d'infirmerie	629
Armoires de sécurité à tiroirs - Gamme Asecos	625
Armoires de sécurité multirisque - Gamme Asecos	624
Armoires de sécurité multirisques	622
Armoires de Sécurité Ventilées Filtrées - Gamme Captaire Store	608
Armoires de Sécurité Ventilées Filtrées - Gamme Eco Stock	610
Armoires de Sécurité Ventilées Filtrées - Gamme EcoGam	612
Armoires de Sécurité Ventilées Filtrées à Tiroirs - Gamme Display	613
Armoires de sécurité ventilées filtrées Securimax 30 minutes pour produits inflammables	614
Armoires de sureté et d'atelier	628
Armoires de sureté polyvalentes à tiroirs	629
Armoires double-corps à portes coulissantes	538
Armoires double-corps à portes pleines	536
Armoires double-corps à portes vitrées	540
Armoires double-corps sur bahuts à tiroirs	542
Armoires froides à cuve sécurisée - ATEX	636
Armoires hautes à tiroirs, 30' pour Inflammables	634
Armoires Multirangement (bois)	525

Armoires multirisques à tiroirs verticaux	626
Armoires positives	305
Armoires pour produits inflammables à extincteur	633
Armoires pour produits inflammables, toxiques et dangereux	632
Armoires sous paillasse 30' pour inflammables	631
Armoires sous paillasse acides & bases	630
Armoires tableaux	548
Armoires triple-corps	544
Armoires ventilées à raccorder - Gamme Eco-V	618
Armoires ventilées à raccorder pour Acides/ Bases	616
Armoires ventilées à raccorder pour réactifs et toxiques	617
Armoires vidéo	574
Artère (modèle)	207
Articulations de l'épaule	181
Articulations de la hanche	182
Articulations du coude	181
Articulations du genou	182
Autoclaves	323
Autolaveur avec dispositif de séchage	309
Autolaveurs	308

B

Bac à semis	247
Bacillus mégatérium (souche de bactérie)	252
Bacillus Subtilis (souche de bactérie)	252
Bacs de rétention	652
Bacs-tiroirs (pour chariots et rayonnages Gratnell's)	555
Bactéries (souches)	252
Bahuts à portes battantes	529
Bahuts à portes coulissantes	528
Bahuts à tiroirs	530
Bahuts mixtes	533
Bains-marie analogique	325
Bains-marie thermostatiques	324
Balances	334
Ballons fond plat	375
Bandelettes indicatrices de PH	373
Bassin	
- modèle de démonstration de l'accouchement	213
- modèle de grossesse avec fœtus amovible	213
- modèle de squelette masculin/ féminin	182
-modèles anatomiques masculin/ féminin	211
Bébés (modèles de soins)	214
Bec Bunsen (grille métallique)	319
Bec micro-brûleur à cartouche	320
Béchers	376
Becs Bunsen	319
Becs électriques de laboratoire	316
Bidons en PEHD	378
Biodiversité	250
Bistouris	157
Blatte (vivante)	234
Blender multifonction	328
Blocs (électriques)	510
Blouses de laboratoire	409
Bocaux	378
Boîtes à coloration en verre	398
Boîtes de pétri	377
Boîtes de rangement pour lames	398
Boîtes de stockage pour lames	159
Boîtes pour lames à couvercle transparent	159
Borne WIFI	81
Botanique (modèles)	241
Bouchons	386
Bouilloires express	327
Boussoles	293
Brassica : Dihybridisme (kit de génétique)	264
Burettes	

C

Cables (électriques)	511
Cages (pour différents animaux)	237
Cages à crickets	236
Caissons de fluides	503
Caméra GoXTrem WIFI Control Full HD	82

Caméra HD USB	114
Caméra ICC 50-HD	150
Caméra Wifi / 5Mpix	84
Caméras CMOS	138
Caméras digitales	116
Capsules	378
Capteur accélération	73
Capteur ampèremètre (+/-2.5A)	72
Capteur ampèremètre (+/-250mA)	72
Capteur anémomètre	60
Capteur champ magnétique 3 axes	74
Capteur champ magnétique teslamètre 1 axe	74
Capteur charge électrostatique	74
Capteur CO2 (air)	32
Capteur colorimètre	53
Capteur compte gouttes	60
Capteur compteur Geiger Muller	68
Capteur conductimètre	54
Capteur débitmètre	61
Capteur distance	73
Capteur ECG	44
Capteur éthanol	48
Capteur force	76
Capteur humidité	62
Capteur humidité des sols	62
Capteur ions Ammonium	50
Capteur ions Calcium	50
Capteur ions Chlorure	51
Capteur ions Nitrate	51
Capteur ions Potassium	52
Capteur luxmètre (multi-gamme)	56
Capteur microphone	64
Capteur oxygène	36
Capteur pH	30
Capteur photo-électrique	68
Capteur piézo	74
Capteur pluviométrie	61
Capteur pouille	77
Capteur pression (150-1150mbar)	66
Capteur pression (20-400 kPa)	66
Capteur pression artérielle	46
Capteur rotation	77
Capteur rythme cardiaque (exercice)	46
Capteur rythme cardiaque (pouls)	48
Capteur son	64
Capteur spiromètre	38
Capteur température (-40 à 140°C)	40
Capteur température de surface	42
Capteur température et humidité	40
Capteur température PT 100 (-200 à 400°C)	41
Capteur température TC-K (0 à 1200 °C)	41
Capteur turbidimètre	52
Capteur UVA/UVB	58
Capteur voltmètre (+/- 2,5 V)	71
Capteur voltmètre (+/- 25 V)	71
Capteur voltmètre (0 à 5V)	69
Capteur voltmètre (multi gamme +/- 1, 10, 25 V)	69
Capteur voltmètre TRMS	72
Carpe (modèle de dissection)	232
Caryotype (kit de modélisation et d'analyse)	263
Casiers (enseignants)	594
Cassette de 3 gels pré-coulés 12% (électrophorèse)	271
Cellule animale (modèle 3D)	263
Cellule animale (modèle)	262
Cellule végétale (modèle en coupe)	241
Centrifugeuses	328
Cerveaux (modèles)	195
Cervelle (organe de dissection)	235
Chaises	562 / 576
Chambre d'observation des petits organismes	240
Chambre de culture "pliante"	249
Chambre noire de germination	248
Chandeliers de laboratoire	505
Chariots	563
Chariots (Gratnell's)	554
Chat (modèle anatomique démontable)	230
Chauffe-ballon avec agitation	327
Chauffes-ballons	327
Chien (modèle anatomique démontable)	230
Cholestérol (diagnostic par tests génétiques)	277
Chromosomes (modèles)	261
Chronomètres	332
Ciseaux à dissection fins	155
Ciseaux à dissection forts	155
Ciseaux à dissection Mayo	155
Cœur (modèles)	206

INDEX ALPHABÉTIQUE

Cœur d'agneau (organe de dissection)	235
Cœur de brebis (organe de dissection)	235
Cœur de dinde (organe de dissection)	235
Cœur de porc (organe de dissection)	235
Cœur-poumon de brebis (organe de dissection)	235
Cœur-poumon de porc (organe de dissection)	235
Colonnes vertébrales	184
Colorants (pour lames)	160
Colorimètres	346
Combiné Lave-yeux / Douche sur Pied à commande manuelle	653
Compteur d'unités manuel	332
Conductimètre portable	342
Conductimètres	339
Congélateurs	304
Cordons (d'alimentation)	511
Cordons de connexion	80
Couverture anti-feu	652
Crânes d'animaux	226
Crânes d'anthropologie	190
Crânes humains	188
Creusets	379
Criquet (vivant)	234
Cristallisoirs	379
Cuisinière vitrocéramique	315
Culture d'anabaena (souche de cyanobactérie)	253
Culture d'Euglena Acus	254
Culture d'Euglena Gracilis	254
Culture de Chlorella	254
Culture de Nostoc	253
Culture de paramécies Sp.	253
Culture de Penicillium Notatum	255
Culture de Saccharomices Cerevisiae	255
Culture de Saccharomices Cerevisiae Mutante	255
Culture de Spyrogyres	254
Culture de Synechocystis	253
Culture de Volvox Aureus	254
Culture in-vitro de l'œillet	259
Culture in-vitro de la pomme de terre (kit)	258
Culture in-vitro du pois (Kit dosage des auxines)	259
Culture in-vitro du saintpaulia (kit)	258
Culture mélangée d'algues vertes	254
Cultures de Sordaria Fimicula	256
Cultures de tissus in vitro	258
Cultures in vitro (Facteurs de croissance)	260
Cultures in vitro (milieux en poudre)	260
Cultures in vitro (sachets en graine)	260
Cuves d'électrophorèse	268
Cuves de laboratoire	504
Cuvettes à dissection	158 / 377
Cycle de l'eau (simulateurs)	295
D	
Déminéralisateurs	300
Dents (modèles)	198
Desserte de récupération des produits chimiques	652
Dessertes (rangetout à bacs à tiroirs)	560
Dessertes (roulantes)	561
Détergents	312
Détergents	374
Diabète (kit de simulation de détection)	220
Dicotylédone (modèle de germination d'une graine)	245
Dicotylédone (modèle de feuille)	243
Dicotylédone (modèle de tige)	242
Dispositif LaboMéca (supports)	402
Disques intervertébraux (modèle)	186
Distillateurs	299
Distillation (distillateurs)	299
Distillation (kit de distillation simple)	395
Distributeurs de lames	158
Division cellulaire	261
Dosserets anti-chutes	503
Dosserets anti-projections	503
Double peigne à Gel - 8 ou 10 puits (électrophorèse)	271
Douche sur pied à commande manuelle	653
Douchette sur flexible à fixation sur paroi latérale de paillasse	653
E	
Ecrans de projection	573
Ecrevisses (vivants)	234
einstein™ activités Maker	24
einstein™ World	22
Electrobecs	316
Électrophorèse (accessoires)	271
Électrophorèse (alimentations)	270
Électrophorèse (cuves)	268
Électrophorèse (kits de TP)	272
Électrophorèse (visualisateur en lumière blanche)	270
ELISA (introduction à l'utilisation de tests)	282
Empreintes (kit scène de crime)	285
Énergies fossiles (kit d'étude)	288
Engrais	249
Ensemencés stériles	257
Entonnoirs	380
Épis de maïs (kit de génétique)	265
Épis de maïs couleur	265
Épis de maïs parent	265
Éprouvettes	381
Épuisettes	239
Équipements de chauffage (petits équipements)	319
Equipements de sécurité individuelle	652
Equipements de ventilation et de filtration pour armoires de sécurité	619
Equipements électriques	510
Erlenmeyers	382
Erosion (modèles)	293
Escargots (vivants)	234
Escherichia Coli (souche de bactérie)	252
Estomac (modèle)	210
Estrades	486
Etablis (de technologie)	512
Etagère filtrante	606
Etagère filtrante multi-compartiments	606
Etau pour le montage de Microtome	160
Étoile de mer (modèle de dissection)	231
Étuves de séchage	321
Évaporateur rotatif PRO	326
Eviars	490
F	
Facteur de croissance pour cultures in vitro	260
Faïences et fissures terrestres (modèles)	294
Feuille (anatomie)	242
Feuille (modèle de dicotylédone)	243
Feuille (modèle de monocotylédone)	243
Feuille (structure)	243
FilterBox	642
Fioles	383
Flacon de Rechange pour Station de Douche	653
Flacons	384
Flacons de Rechange pour Station Lave-yeux	653
Fleur (modèle de fleur monocotylédone)	241
Fleur (modèle dissequée)	241
Fœtus (modèle de bassin de grossesse avec fœtus amovible)	213
Fœtus (modèle de circulation fœtale)	213
Fœtus (modèles d'accouchement)	213
Fœtus (modèles)	213
Foie (modèle)	208
Foie (structure histologique)	209
Fontaine (pour poussin)	236
Fossiles	289
Fossiles en lames	291
Fougère (modèle de racine / bouture)	244
Four à pyrolyse	315
Four micro-ondes	313
Fourmillère	236
G	
Gants	408
Gène (Kit "Gène humain dans un tube")	267
Génétique (diagnostic du cholestérol par tests)	277
Génétique (Kit sur la Brassica : Dihybridisme)	264
Génétique (Kit sur la sordadia)	264
Génétique (Kit sur l'épis de maïs)	265
Génétiques (sur les drosophiles)	175
Géologie (kits de TP)	288
Géologie (lames de roches)	288
Géologie (marteau)	287
Géologie (roches)	287
Germination (chambre noire)	248
Germination (kit germination des graines de laitues)	259
Germination (modèle par comparaison)	245
Glace (machines à paillettes de glace)	301
Glaçons (machines à glaçons)	302
Glande mammaire (modèle en lactation)	213
Globe céleste (modèle)	292
Globe terrestre (modèle)	292
Goulottes (de câblage)	510
Goupillons	402
Gradins	487
Gratnell's (système)	552
Grenouille (vivante)	234
Grenouille (modèles de dissection)	231
Grille métallique pour bec Bunsen	319
Grossesse (Test)	283
H	
Halobacterium (souche de bactérie)	252
Hotte de filtration Portable à Visière Intégrée	651
Hotte plafonnier HALO de purification d'air	651
Hottes à empoussièrément contrôlé Captair Bio	643
Hottes à empoussièrément contrôlé Captair Flow	643
Hottes à filtration portables	650
Hottes de chimie - Captair Flex	648
Hottes de chimie - LaboPur	646
Hottes de microbiologie - PSM	644
Hottes spéciales	651
Hygiène (sensibilisation)	284
Hypertension (modèle)	207
I	
Ilots centraux de biochimie	464
Ilots centraux de chimie et biochimie	466
Ilots centraux polyvalents	465
Immunologie	282
Immunologie (kits de TP)	282
Inclusions	250
Incubateur automatique à oeufs	237
Incubateurs	322
Informatique (accessoires)	564
Inoculateurs stériles	257
Inox	494
Intestin (coupe de villosité Intestinale)	210
Intestin (coupe histologique de la paroi intestinale)	210
K	
Kit "Gène humain dans un tube"	267
Kit croissance racinaire	246
Kit culture in-vitro de l'œillet - Rôle des hormones	259
Kit culture in-vitro de la pomme de terre	258
Kit culture in-vitro du saintpaulia	258
Kit d'expérimentation, détection d'un agent infectieux simulé.	284
Kit d'expérimentation, qu'est-ce qu'une épidémie et comment une infection se propage t'elle ?	284
Kit d'expérimentation, simulation de la détection du VIH par la technique ELISA	283
Kit d'expérimentation, tests de grossesse	283
Kit d'extraction de l'ADN d'oignons, fraises ou bananes	266
Kit d'observation microscopique des protozoaires	255
Kit de culture	247
Kit de culture Agar	256

INDEX ALPHABÉTIQUE

Préservatif (modèle de pose féminin)	217
Préservatif (modèle de pose masculin)	217
Prévention	217
Produits chimiques	352
Protéine (modèle de synthèse des protéines - APIN)	262
Protistes (dispositif d'observation)	240
Pseudomonas Fluorescens (souche de bactérie)	252
Puériculture	214
Pupitres	580
Purification de l'eau (kit d'étude)	295
Pyramide alimentaire	220

R

Raccordement (accessoires)	642
Racines (kit de croissance racinaire)	246
Racines (modèle des zones absorbantes)	244
Rack - moule à gel d'Agarose (électrophorèse)	271
Rampes (électriques)	510
Rasoirs histologiques	157
Rats (modèles de dissection)	232
Rats (vivants)	234
Rayonnages (Gratnell's)	554
Rayonnages de sécurité	637
Réfractomètres	344
Réfrigérants pour montages	396
Réfrigérateurs	303
Rein (organe de dissection)	235
Reins (modèles)	208
Relief terrestre (modèles)	293
Rétroprojecteurs	578
Robinets de laboratoire	505
Roches	287
Roches (lames)	291
Rouleaux indicateurs de PH	373
Ruban adhésif code-couleur	398
Ruban indicateur de temps pour stérilisation	332

S

Sacs de transport pour colonne vertébrale	185
Sachets de graines pour cultures in vitro	260
Salles d'enseignement sanitaire et social	492
Sang (kit de tests sanguins)	285
Sang (scène de crime)	285
Sang artificiel (Flacons)	285
Scalpels	157
Scène de crime (kit empreintes et sang)	285
Sécateurs	248
Sèche-linge de laboratoire	312
Secourisme (modèle)	221
Sein (modèle de glande mammaire en lactation)	217
Sein (modèle de palpation)	217
Semoir à graines	248
Seringues	390
SIDA (kit de test)	218
SIDA (kits d'expérimentation, comment un médecin réalise-t-il les tests de dépistage)	283
Sièges	566
Sismographe (capteur ExAO)	74
Sismographe (modèle de luxe)	295
Soins à la personne	216
Solution ProtoSlo	257
Solutions de conservation pour électrode	373
Solutions de lavage	306
Solutions standards de conductivité	373
Solutions tampon de PH	373
Sondes cannelées	156
Sorbonnes SafeLab	638
Sordadia (kit de génétique)	264
Souches d'algues et protozoaire	254
Souches de bactéries	252
Souches de cyanobactéries	253
Souches de paramécies	253
Souris (vivante)	234
Spatules	400
Spectrophotomètres	347
Spermatogénèse	212
Squelette articulé de la main	181
Squelette articulé du pied	180
Squelettes d'animaux	225

Squelettes humains	176
Station de Douche à Flacon (équipement autonome)	653
Station Lave-yeux à Flacon (équipement autonome)	653
Stéréomicroscopes EUROMEX	134
Stéréomicroscopes LEICA	152
Stéréomicroscopes OPTIKA	108
Stéthoscope	221
Stupéfiants (Kit de test des effets)	218
Stylo compteur de colonies	258
Stylo pointe diamant pour le verre	398
Substances nocives (Kit de test des effets)	219
Supports divers	400
Support (Dispositif LaboMéca)	402
Support en H	405
Support trépied circulaire	319
Supports	404
Supports claviers	564
Supports d'écrans	564
Supports élévateurs	405
Supports en bois	401
Supports rotatifs	402
Supports UC	565
Système circulatoire (modèle)	207
Système digestif (modèle)	210
Système nerveux (modèle en relief)	197
Systèmes solaires (modèles)	296

T

Tabac (kit de culture - Influence des hormones)	260
Tabac (kit de test des effets)	218
Tableaux blancs Interactifs	579
Tableaux coulissants	572
Tableaux guillotines	572
Tableaux mono-panneaux	569
Tableaux pivotants	570
Tableaux triptiques	568
Tables 4 pieds	586
Tables de technologie	516
Tables de vidéoprojection	574
Tables informatiques	590
Tables modulables	588
Tables polygone (postes en îlots)	516
Tables pour imprimantes	565
Tables roulantes	562
Tablette tactile einstein™	6
Tablettes abattantes	503
Tabourets	566
Tapis absorbants (pour bacs de rétention)	652
TBI	579
Technologie (établis)	516
Technologie (table polygone)	516
Temporisateurs	332
Tensiomètre anéroïde	221
Terrariums	239
Terreaux	247
Testeur conductimètre	339
Testeurs de pH	340
Têtes (modèles de coupe)	194
Thermocycleur à PCR	271
Thermo-hygromètre	333
Thermomètres	333
Thermométrie	332
Tige de dicotylédone (modèle)	242
Tige magnétique d'extraction des turbulents	229
Tiges d'acier fileté	406
Tiges d'agitation	394
Tiroir extractible	564
Tissus végétaux (modèles en relief)	242
Torses	192
Toxicologie (Kit d'introduction par chromatographie)	219
Traces de sang (kit scène de crime)	285
Triops (Kit d'élevage)	239
Trousse à outils pré-équipées	157
Truite (vivante)	234
Tubes à vide	394
Tubes en verre	392
Turbulents (Tige magnétique d'extraction)	229
Turbulents	229
Tuyau Butane/ Propane (kit)	320
Tuyau gaz naturel (kit)	320

U

Ultrasons (nettoyeur)	307
Ultrastructures cellulaires (modèle)	262
Unités de ventilation et de filtration - Gamme ChemTrap	621
Unités de ventilation et de filtration pour armoires de sécurité	620
Utérus (modèle)	212
Utérus (modification de la paroi utérine)	212
UV (capteur UVA/UVB)	58
UV (Lampe compact à UV)	270

V

Valets	401
Valise de transport et rechargement pour 10 tablettes einstein™	81
Valise de transport pour 1 tablette einstein™ et son chargeur	81
Valise de transport pour 10 tablettes einstein™	81
Varicor	438
Ventilateurs	642
Vers à soie (modèles de sa métamorphose)	233
Verrerie	375
Verres à expériences	395
Verres de montre	395
Vertèbre (modèle anatomique)	197
Vertèbres (modèles)	187
Vésicule biliaire avec calcul (modèle)	209
Vestiaires	595
VidéoCams	114
Vidéo-projecteurs	576
Vidéo-projection (écrans)	573
Vidours sur Chaise	489
VIH (kit d'expérimentation, simulation de la détection du VIH par la technique ELISA)	283
Visualisateur d'électrophorèse en lumière blanche	270
Vitrines (d'affichage)	571
Vivarium à lombrics	246
Volcans (modèles)	294

Y

Yaourtière électrique	323
-----------------------	-----

MOBILAB & MOBISKOOL

Demandez votre catalogue
de mobilier de rangement, de
technologie, d'ASSP
www.biolab.fr
contact@biolab.fr
01.69.49.69.59



MOBILIER DE RANGEMENT

Nous remercions chaleureusement les équipes pédagogiques et administratives des établissements qui nous ont autorisé à photographier leurs salles... et qui se reconnaîtront dans ce catalogue :

Lycée Richelieu – 92 Rueil Malmaisons
Lycée Liberté – 93 Romainville
Collège Vignaud – 91 Limours
Collège Pompidou – 91 Montgeron
Lycée Maurice Eliot – 91 Epinay sous Sénart
Lycée Frères Moreau – 91 Quincy sous Sénart
Lycée Léon Blum – 94 Créteil
Collège Arthur Chaussy – 77 Brie Comte Robert
Lycée Darius Milhaud – 94 Kremlin Bicêtre
Collège Ferry – 94 Villeneuve St Georges
Collège Rosa Luxembourg – 91 Lisses
Collège Paul Fort – 91 Courcouronnes
La Clinique de Bercy – 94 Charenton le Pont
L'American School of Paris – 92 St Cloud
Cité Scolaire Les Renardières – 92 Courbevoie
Groupe scolaire Le Caousou - 31 Toulouse
Etc...

Les Communes, Départements, Conseils Régionaux et Organismes de Gestion des Etablissements privés qui nous témoignent leur fidélité par leur confiance renouvelée dans la réalisation des projets dont ils ont la charge, depuis de nombreuses années...

Nous remercions tout particulièrement : Esther, Julie, David, Lucas, Clément, Antoine et Thomas qui constituent notre cellule de Test matériel et participent par leur curiosité, leur spontanéité, leur jugement critique et objectif au développement de nos produits...

www.biolab.fr

Une expérience de près de 40 ans dans la commercialisation de supports et d'outils pédagogiques pour l'enseignement .

Implantée à Crosne dans le 91, la société Biolab propose depuis 1974 des équipements pédagogiques et didactiques destinés à l'enseignement des sciences en biologie, physique, chimie, technologie et des solutions innovantes en ExAO.

Avec bientôt près de 40 ans d'expérience, Biolab est devenu un partenaire de premier plan pour le monde de l'éducation et des collectivités.

A travers les produits que nous concevons et fabriquons mais aussi à travers les fournisseurs que nous sélectionnons dans nos catalogues, notre gamme compte plus de 5000 références minutieusement sélectionnées pour leur qualité pédagogique, afin de couvrir tous vos besoins, sans pour autant grever votre budget. Dans la sélection des produits de notre catalogue, nous privilégions le made in France, à chaque fois que cela est possible.

La société Biolab est composée d'ingénieurs et de techniciens possédant une formation supérieure et technique en SVT / physique / chimie et bénéficiant d'une expérience de plus de 40 ans dans la commercialisation de supports et d'outils pédagogiques pour l'enseignement sur le marché français ou à l'export.

Sur tous les continents Biolab est une marque de référence en matière de produits et de services nécessaires à l'enseignement des sciences dans les collèges, lycées et universités. Notre personnel a la connaissance et la maîtrise des produits de ses partenaires.

*Une seule ambition : offrir le meilleur matériel pédagogique
avec le plus haut niveau de service !*

BIOLAB - PHYLAB - MOBILAB & MOBISKOOL

24 rue des Bâisseurs - ZA de la Plaine Haute
91560 Crosne - France
www.biolab.fr - contact@biolab.fr - 01.69.49.69.59